

Guide de l'utilisateur



HP OfficeJet Pro 9720e
Wide Format série All-in-One

Avis publiés par la société HP

Copyright et licence

LES INFORMATIONS CONTENUES DANS CE DOCUMENT PEUVENT FAIRE L'OBJET DE MODIFICATIONS SANS PRÉAVIS.

TOUS DROITS RÉSERVÉS. TOUTE REPRODUCTION, ADAPTATION OU TRADUCTION DE CE MATÉRIEL EST INTERDIT SANS L'ACCORD ÉCRIT PRÉALABLE DE HP, SAUF DANS LES CAS PERMIS PAR LA LÉGISLATION RELATIVE AUX DROITS D'AUTEUR. LES SEULES GARANTIES RELATIVES AUX PRODUITS ET SERVICES HP SONT ÉNONCÉES DANS LES DÉCLARATIONS DE GARANTIE EXPRESSE ACCOMPAGNANT CES PRODUITS ET SERVICES. AUCUN ÉLÉMENT DE CE DOCUMENT NE PEUT ÊTRE CONSIDÉRÉ COMME UNE GARANTIE SUPPLÉMENTAIRE. HP DÉCLINE TOUTE RESPONSABILITÉ QUANT AUX ÉVENTUELLES ERREURS OU OMISSIONS TECHNIQUES OU RÉDACTIONNELLES QUI POURRAIENT ÊTRE CONSTATÉES DANS LE PRÉSENT DOCUMENT.

© Copyright 2024 HP Development Company, L.P.

Marques déposées

Microsoft et Windows sont soit des marques soit des marques déposées de Microsoft Corporation aux États-Unis et/ou dans d'autres pays.

Mac, OS X, macOS et AirPrint sont des marques déposées d'Apple, Inc. aux États-Unis et dans d'autres pays.

ENERGY STAR et le logo ENERGY STAR sont des marques déposées de l'agence américaine pour la protection de l'environnement (United States Environmental Protection Agency).

Android et Chromebook sont des marques de Google LLC.

iOS est une marque ou une marque déposée de Cisco aux États-Unis et dans d'autres pays, et est utilisée dans le cadre d'une licence.

Informations de sécurité

Respectez toujours les mesures de sécurité élémentaires lorsque vous utilisez ce produit afin de réduire les risques de blessures dues au feu ou à un choc électrique.

- Lisez attentivement toutes les instructions contenues dans la documentation livrée avec l'imprimante.

- Suivez tous les avertissements et toutes les instructions indiqués sur le produit.

- Débranchez cet appareil des prises murales avant de procéder à un nettoyage.

- N'installez jamais cet appareil près d'une source d'eau, ni si vous êtes mouillé.

- Installez l'appareil en toute sécurité sur une surface stable.

- Installez l'appareil dans un lieu protégé où personne ne puisse marcher sur le cordon ou trébucher sur celui-ci, et où le cordon ne puisse pas être endommagé.

- Si le produit ne fonctionne pas correctement, consultez la section **Résolution de problèmes** de ce guide.

- Le produit ne contient aucune pièce dont l'entretien puisse être réalisé par l'utilisateur. Confiez les opérations d'entretien et de réparation à un technicien qualifié.

Sommaire

1	Pour commencer.....	1
	Vues de l'imprimante.....	1
	Vue avant.....	1
	Zone d'approvisionnement pour l'impression.....	2
	Vue arrière.....	2
	Fonctions du panneau de commande.....	3
	Basculer le panneau de commande.....	3
	Écran du panneau de commande.....	4
	Boutons de fonction.....	4
	Modification des paramètres de l'imprimante.....	5
	Utilisation du logiciel HP.....	5
	Mise hors tension de l'imprimante.....	6
2	Connexion de votre imprimante.....	7
	Exigences relatives aux imprimantes HP+.....	7
	Connexion à un réseau Wi-Fi.....	7
	Vérifier l'état du Wi-Fi.....	8
	Activation du Wi-Fi.....	8
	Connexion à un réseau Wi-Fi avec le logiciel HP.....	8
	Connexion à un réseau Wi-Fi à l'aide du panneau de commande.....	9
	Connexion à réseau Ethernet.....	9
	Connexion à l'aide d'un câble USB.....	9
	Changer de type de connexion.....	10
	USB vers Wi-Fi.....	10
	Wi-Fi vers USB.....	10
3	Chargement de supports.....	11
	Chargement de papier ordinaire.....	11
	Charger le papier de format B.....	13
	Chargement d'une enveloppe.....	17
	Chargement de cartes et de papier photo.....	20
	Chargement d'un original sur la vitre du scanner.....	23
	Chargement d'un original dans le bac d'alimentation automatique.....	24
	Modification des paramètres de papier par défaut.....	25
	Principes de base relatifs au papier.....	25
	Conseils pour la sélection et l'utilisation du papier.....	26
4	Configuration de votre imprimante.....	27

Configuration de l'utilisation du panneau de commande.....	27
Configuration à l'aide du serveur Embedded Web Server (EWS).....	27
Ouvrez le serveur Embedded web server (EWS).....	27
Déterminer l'adresse IP de l'imprimante.....	28
Visualisation ou modification des paramètres réseau.....	28
Modification manuelle des paramètres IPv4 et IPv6 TCP/IP.....	28
Définition ou modification du mot de passe système.....	28
Modification des paramètres de conservation de l'énergie.....	29
Mise à jour de l'imprimante.....	29
Mise à jour de l'imprimante à partir du panneau de commande.....	29
Mise à jour de l'imprimante à l'aide du serveur Embedded web server (EWS).....	29
5 Impression.....	31
Impression à partir d'un ordinateur sous Windows.....	31
Impression depuis un ordinateur Mac.....	31
Impression depuis des appareils mobiles.....	31
Imprimer via Wi-Fi Direct.....	32
Conseils pour réussir les impressions.....	32
Conseils d'impression.....	32
Conseils de chargement du papier.....	33
6 Copie, numérisation et télécopie mobile.....	34
Copie à partir de l'imprimante.....	34
Copie ou numérisation à partir d'un périphérique mobile.....	34
Numérisation et partage de fichiers depuis l'imprimante.....	35
Numérisation vers un périphérique USB depuis l'imprimante.....	35
Numérisation à l'aide de la numérisation Web.....	36
Activation de la numérisation Web.....	36
Numérisation à l'aide de la numérisation Web.....	36
Conseils pour réussir vos copies et numérisations.....	36
Télécopie mobile.....	37
7 Gestion des cartouches.....	38
Imprimante avec sécurité dynamique.....	38
Conseils pour la manipulation des cartouches et de la tête d'impression.....	38
Vérification des niveaux d'encre estimés.....	39
Commande de cartouches.....	39
Remplacement des cartouches.....	40
Stockage des données d'utilisation des consommables.....	42
Informations de garantie sur les cartouches.....	42
8 Résolution de problèmes.....	44
Problèmes d'alimentation et bourrages de papier.....	44

Emplacements possibles des bourrages	44
Retrait du papier bloqué	45
Réinitialisation de l'imprimante	51
Conseils pour éviter les bourrages papier	51
Résolution des problèmes d'introduction du papier	52
L'imprimante ne parvient pas à imprimer	53
Problèmes d'impression	53
Résoudre les problèmes lorsque les imprimantes HP+ n'impriment pas	53
Résolution des problèmes d'impression d'une page (impossible d'imprimer)	54
Résolution des problèmes de qualité d'impression	55
Problèmes de copie et de numérisation.....	56
Problèmes de connexion réseau	56
Réparer la connexion Wi-Fi.....	56
Réparer la connexion Wi-Fi Direct	57
Réparation d'une connexion Ethernet	57
Restauration des paramètres réseaux initiaux	58
Problèmes liés à l'imprimante.....	58
L'imprimante s'est arrêtée brusquement	58
Échec de l'alignement des têtes d'impression.....	58
Résoudre une panne de l'imprimante.....	58
Comprendre les rapports de l'imprimante	59
Impression d'un rapport d'état de l'imprimante.....	59
Entretien de l'imprimante	59
Nettoyage de la vitre du scanner	59
Nettoyage de l'extérieur	60
Nettoyage du bac d'alimentation de documents.....	61
Entretien de la tête d'impression et des cartouches d'encre	62
Restaurer les paramètres	63
Assistance HP	64
Contacter HP	64
9 HP EcoSolutions (HP et l'environnement)	66
Gestion de l'alimentation	66
Mode silencieux	66
Optimisation des consommables d'impression	67
Annexe A Informations techniques	68
Caractéristiques techniques	68
Informations sur les réglementations	70
Numéro de modèle réglementaire.....	70
Déclaration FCC.....	70
Avis aux utilisateurs situés en Corée.....	71
Déclaration de conformité VCCI (Classe B) destinée aux utilisateurs situés au Japon.....	71
Instructions relatives au cordon d'alimentation.....	71
Avis aux utilisateurs situés au Japon concernant le cordon d'alimentation	71
Déclaration relative aux émissions sonores pour l'Allemagne	71

Informations sur les réglementations de l'Union européenne et du Royaume-Uni	71
Produits avec fonctionnalité sans fil	72
Déclaration pour l'Allemagne concernant les écrans de visualisation dans l'environnement de travail.....	72
Informations sur la réglementation pour les produits sans fil	73
Imprimante avec sécurité dynamique	75
Accessibilité	75
Programme de gestion des produits en fonction de l'environnement.....	75
Conseils HP pour réduire votre impact environnemental.....	75
Conseils pour préserver l'environnement	76
Papier	76
Plastiques	76
Règlement n° 1275/2008 de la Commission de l'Union européenne.....	76
Fiches de données sur la sécurité	76
Substances chimiques.....	76
EPEAT	76
Informations utilisateur Ecolabel SEPA (Chine).....	77
Programme de recyclage.....	77
Programme de recyclage de fournitures à jet d'encre HP.....	77
Mise au rebut des batteries à Taïwan.....	77
Californie - Avis sur le perchlorate.....	77
Directive sur les batteries de l'Union européenne	77
Avertissement relatif à la batterie pour le Brésil.....	78
Consommation d'énergie	78
Eco-label pour imprimante, télécopieur et photocopieuse (Chine).....	78
Mise au rebut de l'équipement usagé par les utilisateurs	79
Élimination des déchets au Brésil.....	79
Le tableau des substances/éléments dangereux et leur contenu (Chine)	80
Réglementation sur le contrôle des déchets d'équipement électrique et électronique (Turquie).....	80
Restriction sur les substances dangereuses (Inde)	80
Déclaration de la condition de présence de l'étiquetage de substances à usage restreint (région de Taïwan).....	81

1 Pour commencer

Découvrez les pièces de l'imprimante, les fonctions du panneau de commande et autres fonctions de l'imprimante.

Vues de l'imprimante

Parties de l'imprimante et descriptions.

Vue avant

Pièces de l'imprimante situées à l'avant.



Tableau 1-1 Vue de face et du dessus

Fonction	Description
1	Bouton Marche/Arrêt
2	Écran du panneau de commande
3	Capot du scanner
4	Vitre du scanner
5	Porte d'accès aux cartouches d'encre
6	Rallonge du bac de sortie
7	Bac d'entrée
8	Bac d'alimentation
9	Guides de largeur du chargeur de documents
10	Bac d'alimentation
11	Bac de sortie
12	Couverture du bac

Zone d'approvisionnement pour l'impression

Pièces de la zone des consommables d'impression.

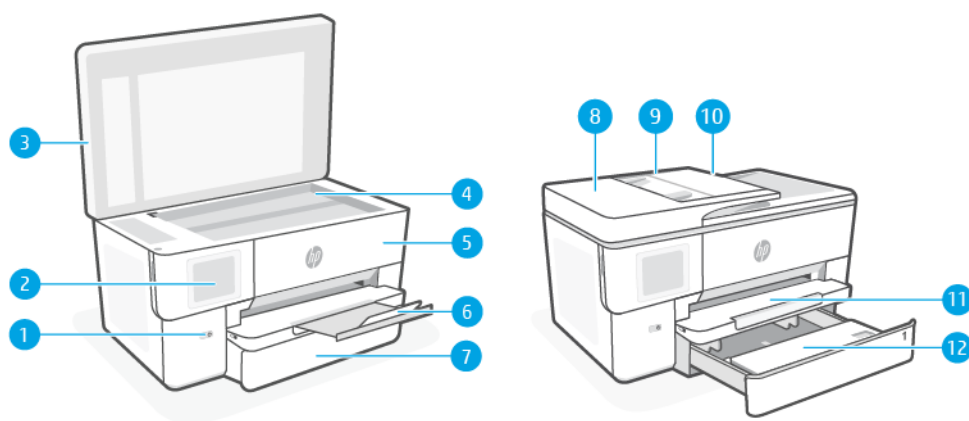

Tableau 1-2 Zone d'approvisionnement pour l'impression

Fonction	Description
1	Tête d'impression
2	Cartouches
3	Porte d'accès aux cartouches d'encre
4	Etiquette PIN

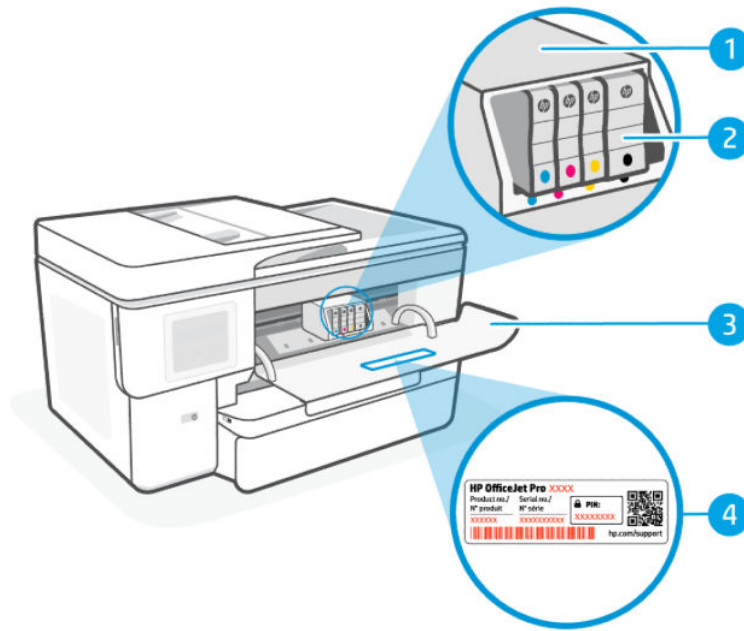

REMARQUE : Les cartouches doivent être installées dans l'imprimante afin d'éviter les éventuels problèmes de qualité d'impression ou de détériorer la tête d'impression. Évitez de retirer les consommables pendant une durée prolongée. N'éteignez pas l'imprimante s'il manque une cartouche.

Vue arrière

Pièces de l'imprimante situées à l'arrière.



Tableau 1-3 Vue arrière

Sl. Non.	Description
1	Port de réseau Ethernet
2	Port USB arrière Pour utiliser toutes les fonctionnalités disponibles de cette imprimante, procédez à la configuration à l'aide du logiciel HP et d'une connexion Internet. Après la configuration, vous pouvez imprimer à l'aide d'un câble USB si nécessaire.
3	Branchement de l'alimentation
4	Trappe d'accès arrière

Fonctions du panneau de commande

Le panneau de commande offre une interaction via le pavé de commande pour indiquer l'état, les erreurs rencontrées, etc.

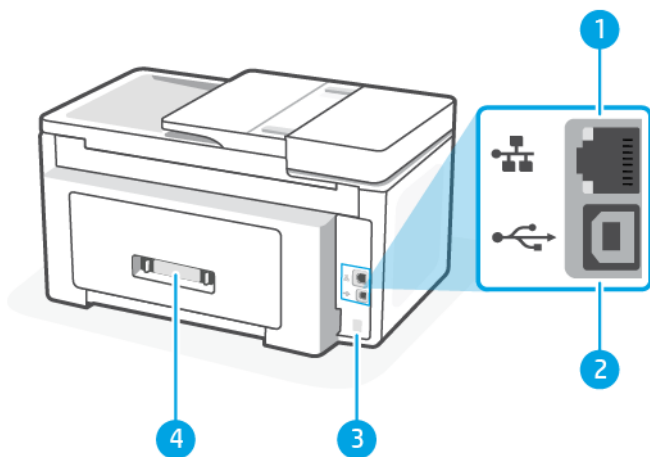
Basculer le panneau de commande

Inclinez le panneau de commande pour faciliter la visualisation. Tirez le coin inférieur gauche du panneau de commande pour ajuster la position.

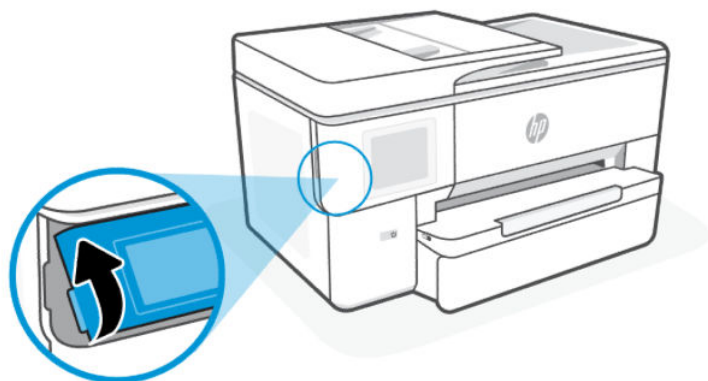

Écran du panneau de commande

Vérifiez l'état de l'imprimante, exécutez des tâches d'impression et modifiez les paramètres de l'imprimante.



Tableau 1-4 Écran du panneau de commande

Fonction	Icône	Description
1	Voyant Wi-Fi	Indique l'état de la connexion Wi-Fi de l'imprimante. <ul style="list-style-type: none">Un voyant bleu figé indique que la connexion Wi-Fi a été établie et que vous pouvez imprimer.Un clignotement lent avec des pauses indique que le Wi-Fi est activé mais non configuré. Reportez-vous à la section Connexion à un réseau Wi-Fi.Un voyant clignotant lentement indique que le Wi-Fi est activé mais que l'imprimante n'est connectée à aucun réseau. Assurez-vous que votre imprimante se trouve dans la plage du signal Wi-Fi.Un voyant clignotant rapidement indique une erreur de connexion réseau Wi-Fi. Reportez-vous au message qui apparaît sur l'écran du panneau de commande de l'imprimante.Si le voyant Wi-Fi est éteint, le Wi-Fi est désactivé.
2	Centre d'état	Appuyez sur ce bouton pour afficher l'état de l'imprimante.
3	Widget Copie	Accès rapide à la copie de documents et aux paramètres de copie.
4	Boutons de fonction	Appuyez sur ce bouton pour effectuer les tâches courantes.

Boutons de fonction

Effectuez des tâches d'impression.

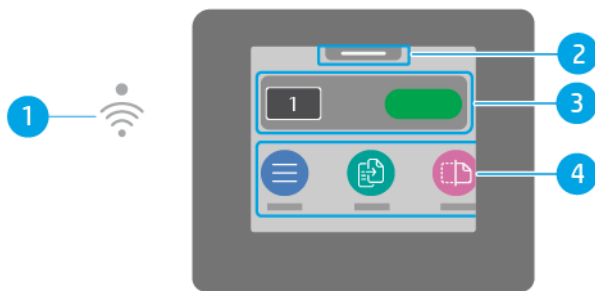
Tableau 1-5 Boutons de fonction









Bouton de fonction	Description
Menu 	Permet d'accéder aux fonctions de l'imprimante, d'afficher et de modifier les paramètres de l'imprimante, d'imprimer des rapports et d'obtenir de l'aide.
Copier 	Copiez un document, une carte d'identité ou une photo.

Tableau 1-5 Boutons de fonction (suite)

Bouton de fonction	Description
 Numériser	Numérisez un document.
 Impression	Imprimez à partir d'un périphérique USB ou de tâches stockées.
 USB	Numérisez vers un périphérique USB ou imprimez depuis ce périphérique.
 Bacs	Vérifiez le format et le type de papier chargé et modifiez les paramètres du papier si nécessaire.
 Consommables	Vérifiez l'estimation des niveaux d'encre et les informations de la cartouche.
 Offres d'emploi	Vérifiez les tâches d'impression enregistrées dans la mémoire de l'imprimante pour les imprimer ultérieurement.
 Aide	Vérifiez le contenu de l'aide contextuelle si elle est disponible pour l'opération en cours.

Modification des paramètres de l'imprimante

Utilisez le panneau de commande pour afficher ou modifier les paramètres de l'imprimante. Vous pouvez également modifier les paramètres de l'imprimante à l'aide du logiciel HP ou de l'embedded web server (EWS).

1. Sur l'écran d'accueil du panneau de commande, appuyez sur **Menu**.
2. Recherchez **Utilitaires** et appuyez sur **Paramètres**.
3. Appuyez sur l'option souhaitée pour apporter les modifications nécessaires.

 **CONSEIL :** Appuyez sur **Accueil**  pour retourner à l'écran principal.

Utilisation du logiciel HP

Logiciel HP vous aide à effectuer des tâches d'impression depuis un périphérique mobile ou un ordinateur.

- Configurer et connecter votre imprimante.
- Imprimer et numériser des documents et des photos.

- Partager des documents par e-mail et d'autres applications.
- Gérer les paramètres de l'imprimante, vérifier l'état de l'imprimante, imprimer des rapports et commander des consommables.

 **REMARQUE :**

- Vous pouvez télécharger le Logiciel HP depuis la boutique d'applications de votre périphérique.
- Logiciel HP prend en charge les périphériques mobiles et les ordinateurs exécutant certaines versions d'iOS, Android, Windows et macOS.
Consultez le site hp.com/support pour plus d'informations sur la configuration système requise.
- Logiciel HP est uniquement disponible dans certaines langues et prend uniquement en charge certains formats de fichier. Certaines fonctions ne sont disponibles que sur certaines imprimantes ou certains modèles.

Installez le HP software et créez un compte HP :

1. Rendez-vous sur le site 123.hp.com pour télécharger et installer le Logiciel HP sur votre périphérique.
2. Ouvrez le serveur HP software.
Si vous y êtes invité, créez un compte HP ou connectez-vous à un compte HP et enregistrez l'imprimante.
3. Connectez l'imprimante.
Reportez-vous à la section [Connexion de votre imprimante](#).

Mise hors tension de l'imprimante

Appuyez sur le bouton **d'alimentation** pour éteindre l'imprimante. Attendez que le voyant d'alimentation s'éteigne avant de débrancher le cordon d'alimentation ou de mettre hors tension la multiprise.

 **ATTENTION :** Lors de la mise hors tension de l'imprimante, suivez toujours cette procédure pour éviter tout problème.

2 Connexion de votre imprimante

Découvrez les différentes façons de connecter votre imprimante.

Exigences relatives aux imprimantes HP+

Vérifiez les prérequis avant de connecter l'imprimante.

Maintenir l'imprimante connectée à Internet

Les imprimantes HP+ sont des périphériques connectés au cloud et elles doivent rester connectées à Internet pour fonctionner. La connexion Internet permet à l'imprimante de fournir des fonctionnalités d'applications spécifiques à HP+ et des mises à jour du microprogramme.

Pendant la configuration, vous devez connecter l'imprimante à Internet via une connexion réseau prise en charge. Après la configuration, vous pouvez imprimer à l'aide d'une connexion par câble USB, si vous le souhaitez. Toutefois l'imprimante doit rester connectée à Internet.

Utilisez les cartouches HP authentiques.

Les cartouches HP authentiques sont des cartouches fabriquées et vendues par HP dans un emballage HP officiel. Si des consommables non HP ou des cartouches rechargées sont installés, les imprimantes HP+ ne fonctionneront pas comme prévu.

Détenir un compte HP

Créez ou connectez-vous à un compte HP pour gérer votre imprimante.

Connexion à un réseau Wi-Fi

Assurez-vous que votre réseau est prêt avant de connecter votre imprimante à un réseau Wi-Fi.

- L'imprimante n'est pas connectée au réseau à l'aide d'un câble Ethernet.
- Le Wi-Fi de l'imprimante est activé et le réseau Wi-Fi est configuré et fonctionne correctement. Le voyant bleu du Wi-Fi du panneau de commande de l'imprimante s'allume lorsque le Wi-Fi est activé.
- L'imprimante et les appareils qui l'utilisent sont connectés au même réseau (sous-réseau). Lors de la connexion de l'imprimante, vous pouvez être invité à entrer le nom du réseau Wi-Fi (SSID) et un mot de passe Wi-Fi.

CONSEIL :

- Consultez le hpsmart.com/wirelessprinting pour plus d'informations sur la configuration et l'utilisation sans fil de l'imprimante.
 - Si vous rencontrez un problème avec la connexion Wi-Fi, reportez-vous à la section [Restauration des paramètres réseaux initiaux](#).
-

Vérifier l'état du Wi-Fi

Vous pouvez afficher l'état de la connexion Wi-Fi de l'imprimante à partir du panneau de commande de l'imprimante.

1. Sur l'écran d'accueil du panneau de commande, appuyez sur **Menu**.
2. Recherchez **Utilitaires** et appuyez sur **Paramètres**.
3. Appuyez sur **Réseau** puis sur **Wi-Fi**.
4. Appuyez sur **Afficher les détails**.

Activation du Wi-Fi

Vous pouvez activer le Wi-Fi à partir du panneau de commande de l'imprimante.

1. Sur l'écran d'accueil du panneau de commande, appuyez sur **Menu**.
2. Recherchez **Utilitaires** et appuyez sur **Paramètres**.
3. Appuyez sur **Réseau** puis sur **Wi-Fi**.
4. Appuyez sur le bouton à bascule à côté de **Wi-Fi** pour activer le mode Wi-Fi.



REMARQUE :

- Le voyant bleu du Wi-Fi du panneau de commande de l'imprimante s'allume lorsque le Wi-Fi est activé.
- Si l'imprimante n'a jamais été configurée pour se connecter à un réseau Wi-Fi, activer la fonction Wi-Fi lancera automatiquement **l'Assistant Installation Wi-Fi**.

Connexion à un réseau Wi-Fi avec le logiciel HP

Utilisez le HP software sur votre ordinateur ou votre périphérique mobile pour configurer ou connecter l'imprimante à votre réseau Wi-Fi.

Reportez-vous à la section [Utilisation du logiciel HP](#).



REMARQUE :

- HP software utilise la fonction Bluetooth uniquement pour la configuration de l'imprimante. Il ne prend pas en charge l'impression avec le Bluetooth.
- Activez la fonction Bluetooth et les services de localisation sur votre périphérique mobile.
- Assurez-vous que votre imprimante est sous tension et que l'imprimante est en mode de configuration Wi-Fi.
- Vérifiez que votre ordinateur ou votre périphérique mobile est connecté au même réseau Wi-Fi que l'imprimante.

1. Ouvrez le HP software sur votre périphérique.

Si vous y êtes invité, créez un compte HP ou connectez-vous à un compte HP et enregistrez l'imprimante.

2. Dans le logiciel, suivez les instructions à l'écran pour ajouter ou connecter l'imprimante.

Si un mot de passe vous est demandé, entrez le code PIN par défaut de l'imprimante sur l'étiquette située à l'intérieur de la porte d'accès à l'imprimante. Si vous avez modifié le mot de passe, saisissez votre nouveau mot de passe.

Une fois l'imprimante connectée, le voyant du Wi-Fi  cesse de clignoter mais reste allumé.

Connexion à un réseau Wi-Fi à l'aide du panneau de commande

Utilisez l'**Assistant Installation Wi-Fi** ou **Configuration Wi-Fi protégée** depuis le panneau de commande de l'imprimante pour configurer la connexion sans fil.

 **REMARQUE :** Si l'imprimante n'a jamais été configurée pour se connecter à un réseau Wi-Fi, activer la fonction Wi-Fi lancera automatiquement l'Assistant **Installation Wi-Fi**.

1. Sur l'écran d'accueil du panneau de commande, appuyez sur **Menu**.
2. Recherchez **Utilitaires** et appuyez sur **Paramètres**.
3. Appuyez sur **Réseau** puis sur **Wi-Fi**.
4. Appuyez sur le bouton à bascule à côté de **Wi-Fi** pour activer le mode Wi-Fi.
5. Appuyez sur **Assistant Installation Wi-Fi** ou **Configuration Wi-Fi protégée**, puis Suivez les instructions à l'écran pour ajouter l'imprimante à votre réseau.

Le voyant bleu du Wi-Fi du panneau de commande de l'imprimante s'allume lorsque le Wi-Fi est activé.

Une fois l'imprimante connectée sans fil, rendez-vous sur 123.hp.com pour télécharger et installer le Logiciel HP sur votre périphérique.

Connexion à réseau Ethernet

Vous pouvez connecter votre imprimante à un réseau Ethernet.

 **REMARQUE :** La connexion Wi-Fi est automatiquement désactivée lorsque vous branchez le câble Ethernet.

1. Connectez votre ordinateur au routeur.
2. Connectez votre imprimante et votre routeur à l'aide d'un câble Ethernet.
3. Ouvrez le logiciel HP sur votre ordinateur.

Si vous y êtes invité, créez un compte HP ou connectez-vous à un compte HP et enregistrez l'imprimante.

4. Dans le logiciel HP, ajoutez l'imprimante, puis suivez les instructions à l'écran pour ajouter ou connecter l'imprimante.

Connexion à l'aide d'un câble USB

Vous pouvez connecter votre imprimante à l'aide d'un câble USB.

 **REMARQUE :** Pour configurer l'imprimante pour la première fois et pour utiliser toutes les fonctionnalités disponibles, procédez à la configuration à l'aide du logiciel HP et d'une connexion Internet. Après la configuration, vous pouvez imprimer à l'aide d'un câble USB si nécessaire.

1. Connectez l'imprimante et l'ordinateur à l'aide d'un câble USB.
2. Ouvrez le logiciel HP sur votre ordinateur.
Si vous y êtes invité, créez un compte HP ou connectez-vous à un compte HP et enregistrez l'imprimante.
3. Dans le logiciel HP, ajoutez l'imprimante, puis suivez les instructions à l'écran pour ajouter ou connecter l'imprimante.

Changer de type de connexion

Si votre imprimante est déjà connectée, vous pouvez passer d'une connexion par port USB à une connexion par Wi-Fi ou du Wi-Fi au port USB.

USB vers Wi-Fi

Débranchez le câble USB de l'imprimante et connectez l'imprimante à votre réseau.

Reportez-vous à la section [Connexion à un réseau Wi-Fi](#).

Wi-Fi vers USB

Passez d'une connexion par Wi-Fi à une connexion par USB.



REMARQUE : Si nécessaire, retirez l'étiquette qui recouvre le port USB à l'arrière de l'imprimante.

1. Connectez l'imprimante et l'ordinateur à l'aide d'un câble USB.
2. Ouvrez le logiciel HP sur votre ordinateur.
Si vous y êtes invité, créez un compte HP ou connectez-vous à un compte HP et enregistrez l'imprimante.
3. Dans le logiciel HP, ajoutez l'imprimante, puis suivez les instructions à l'écran pour ajouter ou connecter l'imprimante.

3 Chargement de supports

Apprenez à charger du papier et à modifier les paramètres du support.

Chargement de papier ordinaire

Insérez une pile de papier dans le bac.

 **REMARQUE :**

- Retirez le papier avant de charger un type ou un format de papier différent.
- Ne chargez pas de papier pendant que l'imprimante est en cours d'impression.

1. Retirez le bac d'entrée.

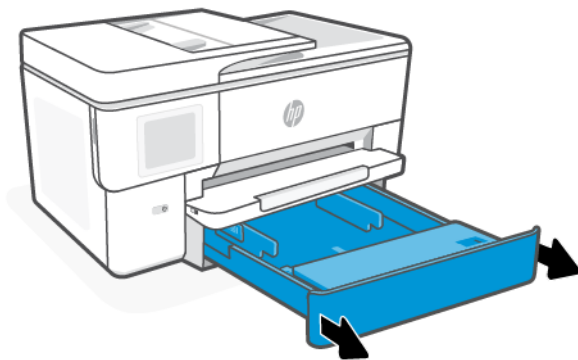

2. Retournez le couvercle du bac vers l'extérieur.

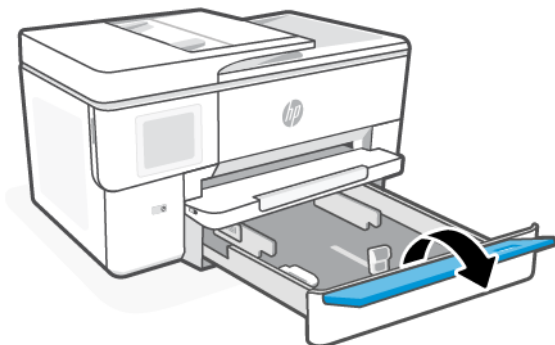

3. Insérez le papier avec la face à imprimer orientée vers le bas.

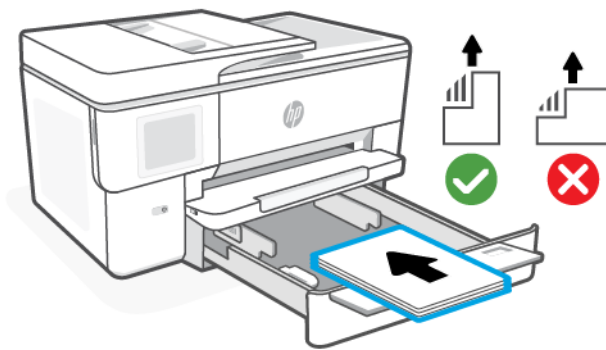

4. Ajustez les guides de papier jusqu'à ce qu'ils entrent en contact avec le bord de la pile de papier.

Assurez-vous que la pile de papier est alignée avec les indicateurs de format de papier approprié et qu'elle ne dépasse pas le repère de hauteur de pile dans le bac.

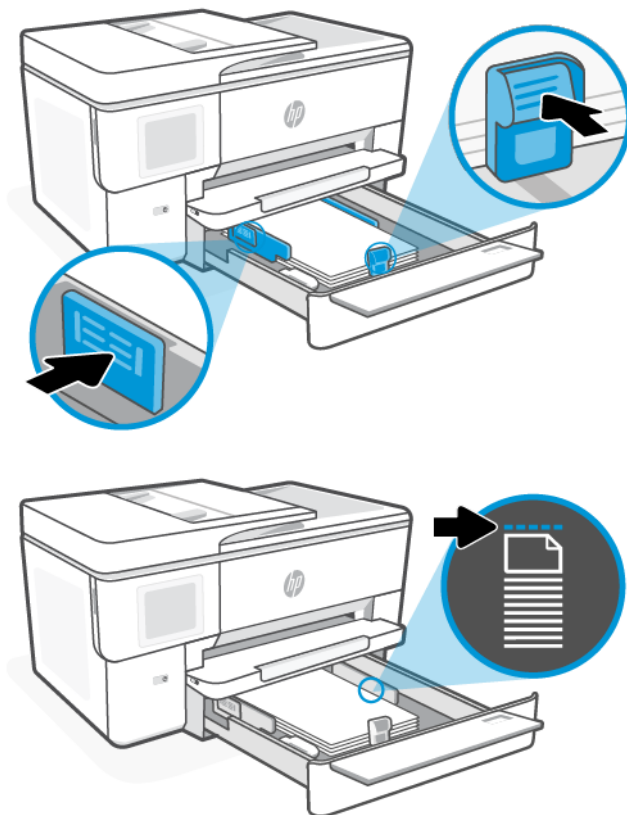

5. Retournez le couvercle du bac pour le fermer.

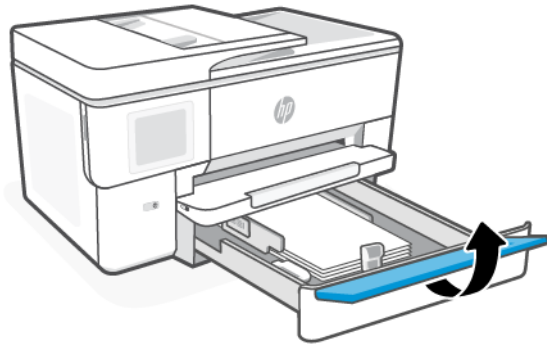

6. Repoussez le bac dans l'imprimante.

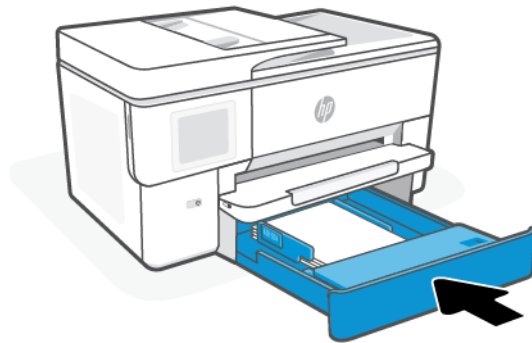

7. Modifiez ou conservez les paramètres de papier sur le panneau de commandes. Assurez-vous que les paramètres correspondent au type et au format du papier chargé.
8. Déployez l'extension du bac de sortie.

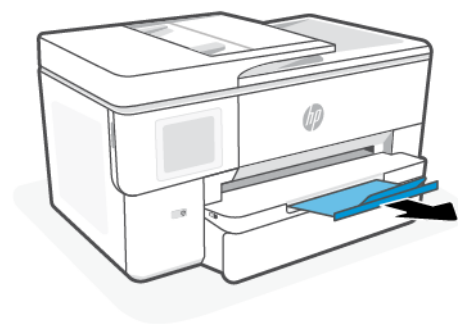

Charger le papier de format B

Insérez une pile de papier dans le bac.

 **REMARQUE :**

- Retirez le papier avant de charger un type ou un format de papier différent.
- Ne chargez pas de papier pendant que l'imprimante est en cours d'impression.

1. Retirez le bac d'entrée.

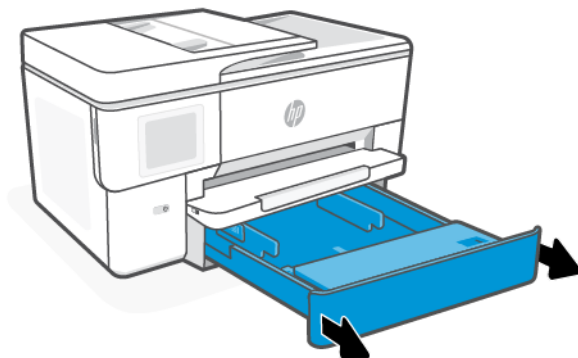

2. Appuyez sur le bouton proche de l'extrémité avant du bac pour déployer ce dernier.

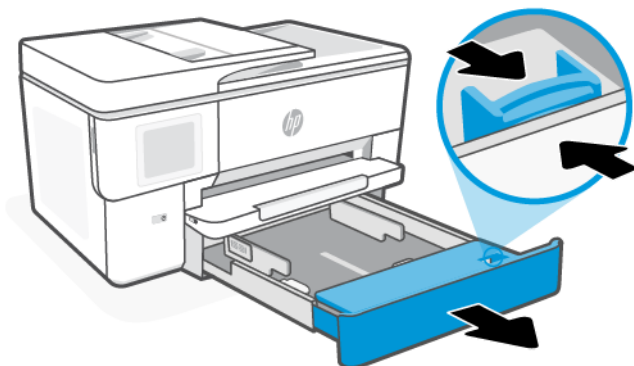

3. Retournez le couvercle du bac vers l'extérieur.

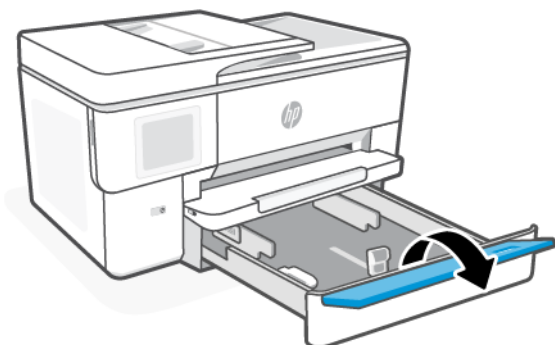

4. Ajustez les guides de papier jusqu'à ce qu'ils entrent en contact avec le bord de la pile de papier.

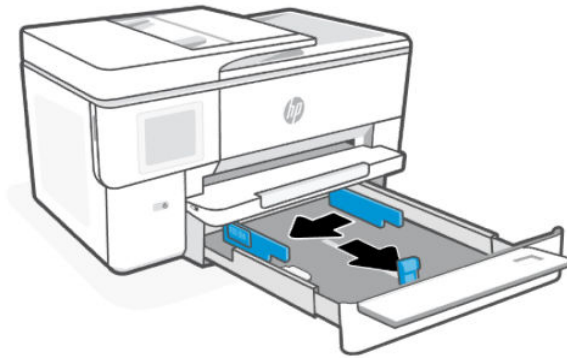

5. Insérez le papier avec la face à imprimer orientée vers le bas.

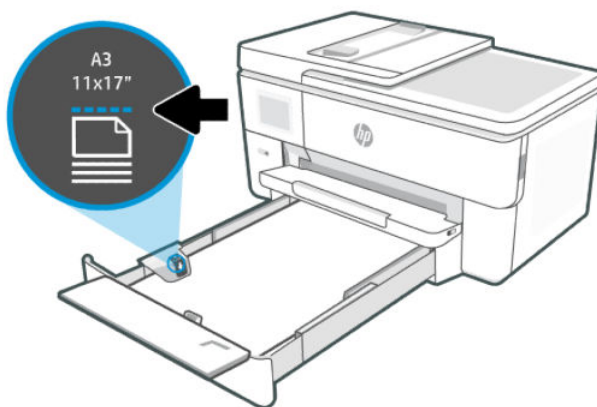
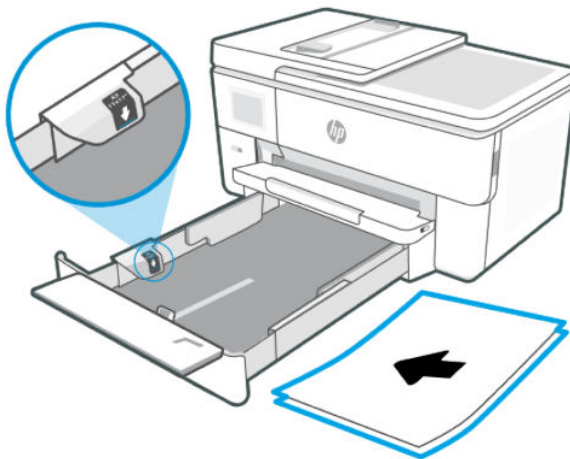

6. Ajustez les guides de papier jusqu'à ce qu'ils entrent en contact avec le bord de la pile de papier.

Assurez-vous que la pile de papier est alignée avec les indicateurs de format de papier approprié et qu'elle ne dépasse pas le repère de hauteur de pile dans le bac.

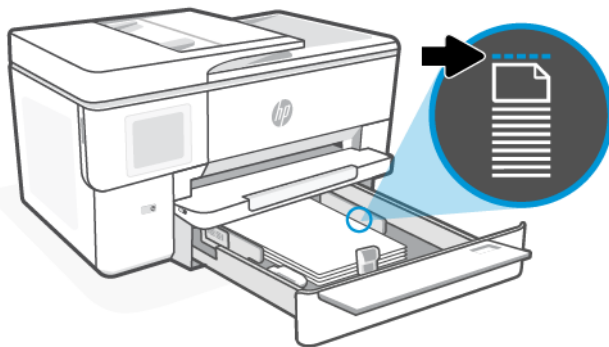
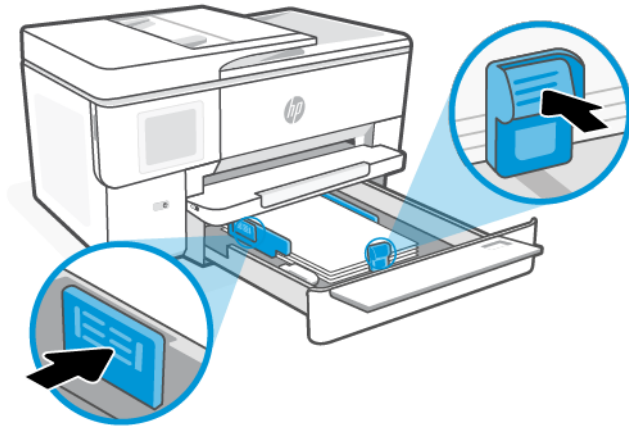

7. Retournez le couvercle du bac pour le fermer.

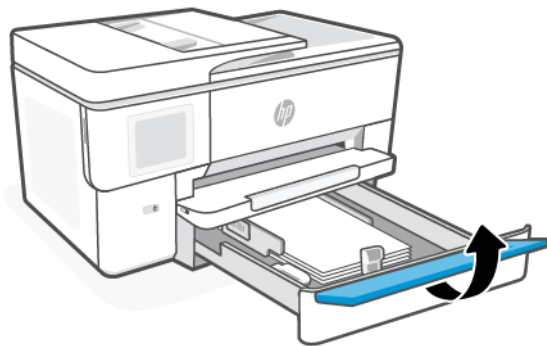

8. Repoussez le bac dans l'imprimante.

 **REMARQUE :** Une fois le bac déployé, il dépasse le bord avant de l'imprimante.

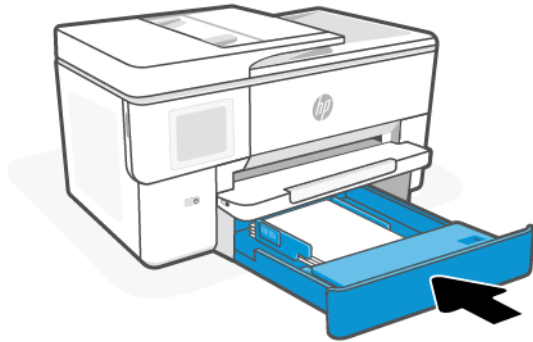

9. Modifiez ou conservez les paramètres de papier sur le panneau de commandes. Assurez-vous que les paramètres correspondent au type et au format du papier chargé.
10. Déployez l'extension du bac de sortie.

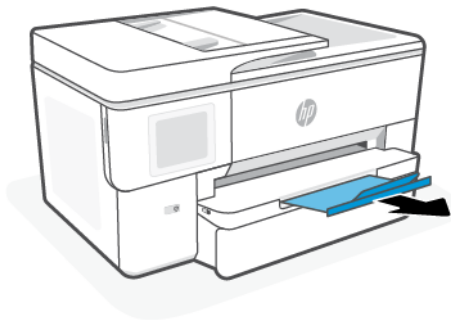

Chargement d'une enveloppe

Chargez les enveloppes dans le bac.

 **REMARQUE :**

- Retirez le papier avant de charger un type ou un format de papier différent.
 - Ne chargez pas de papier pendant que l'imprimante est en cours d'impression.
-

1. Retirez le bac d'entrée.

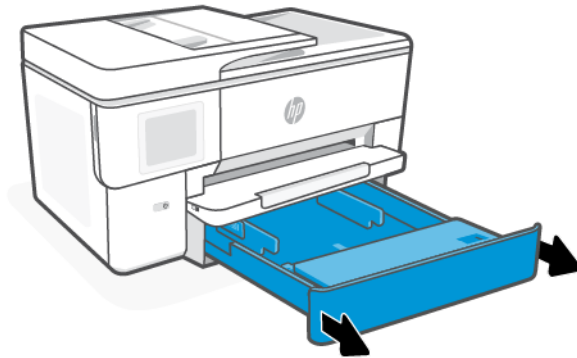

2. Retournez le couvercle du bac vers l'extérieur.

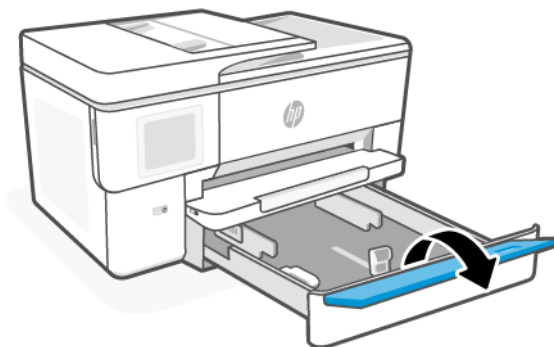

3. Insérez le papier avec la face à imprimer orientée vers le bas.

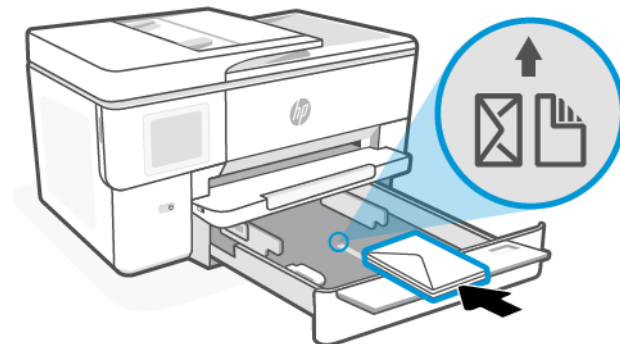

4. Ajustez les guides de papier jusqu'à ce qu'ils entrent en contact avec le bord de la pile de papier.

Assurez-vous que la pile d'enveloppes est alignée avec les indicateurs de format de papier approprié et qu'elle ne dépasse pas le repère de hauteur de pile du bac.

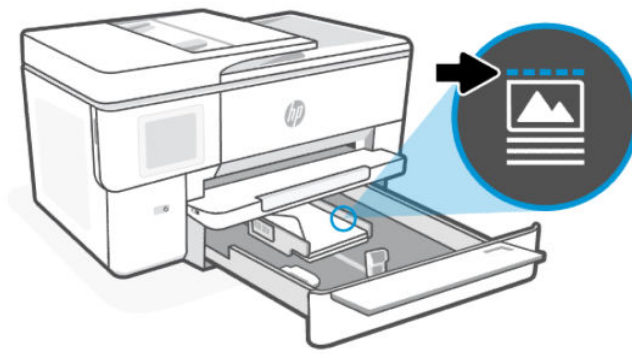
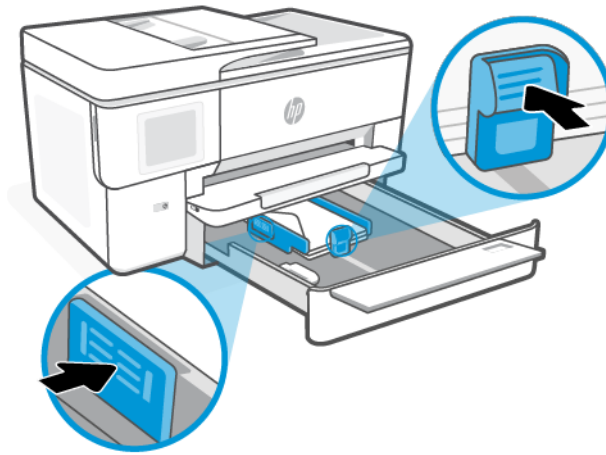

5. Retournez le couvercle du bac pour le fermer.

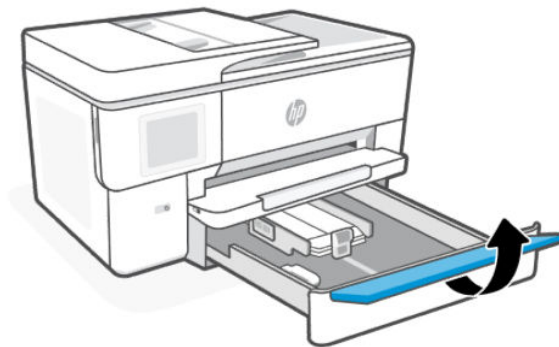

6. Repoussez le bac dans l'imprimante.

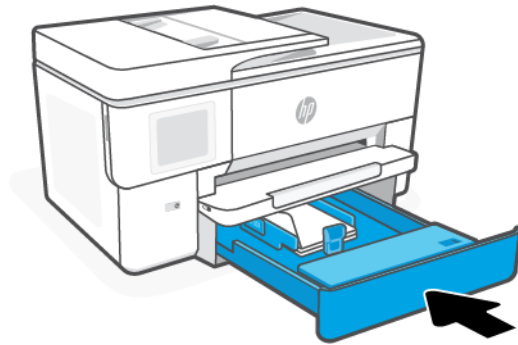

7. Déployez l'extension du bac de sortie.

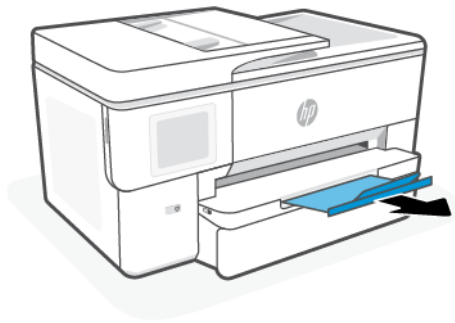

Chargement de cartes et de papier photo

Chargez des cartes et du papier photo dans le bac.

 **REMARQUE :**

- Retirez le papier avant de charger un type ou un format de papier différent.
 - Ne chargez pas de papier pendant que l'imprimante est en cours d'impression.
-

1. Retirez le bac d'entrée.

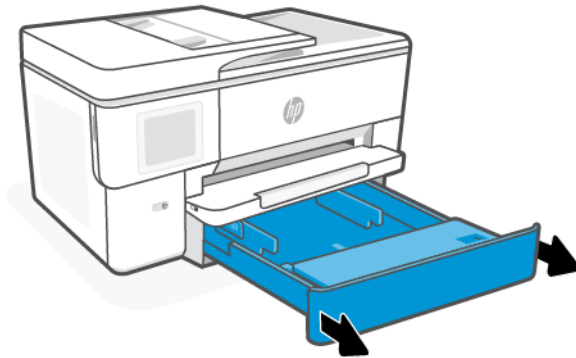

2. Retournez le couvercle du bac vers l'extérieur.

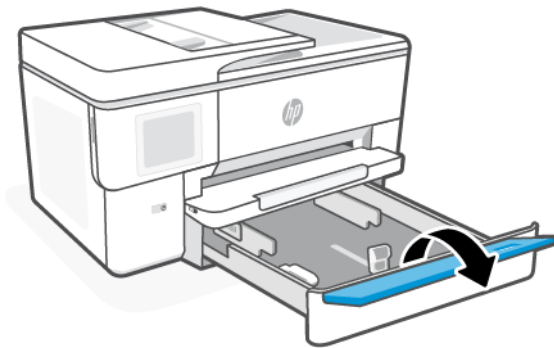

3. Insérez le papier avec la face à imprimer orientée vers le bas.

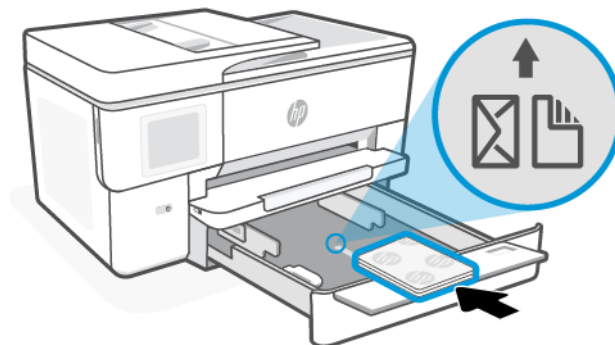

4. Ajustez les guides de papier jusqu'à ce qu'ils touchent les bords de la pile de cartes ou de papier photo et retournez le couvercle du bac.

Assurez-vous que la pile de papier est alignée avec les indicateurs de format de papier approprié et qu'elle ne dépasse pas le repère de hauteur de pile dans le bac.

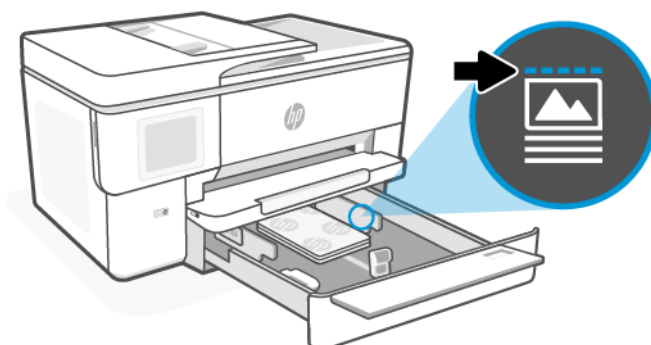
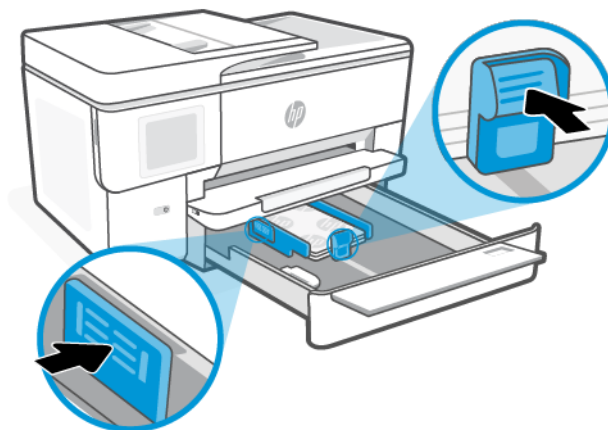

5. Retournez le couvercle du bac pour le fermer.

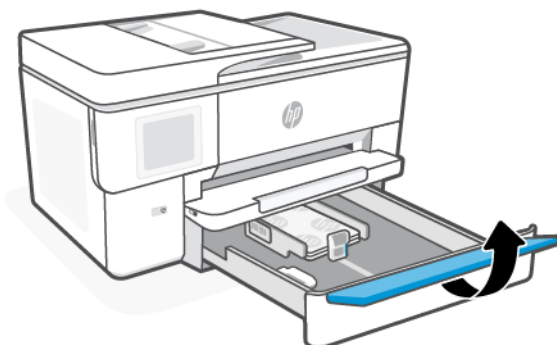

6. Repoussez le bac dans l'imprimante.

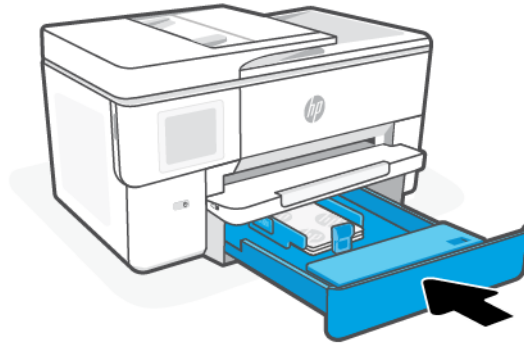

7. Déployez l'extension du bac de sortie.

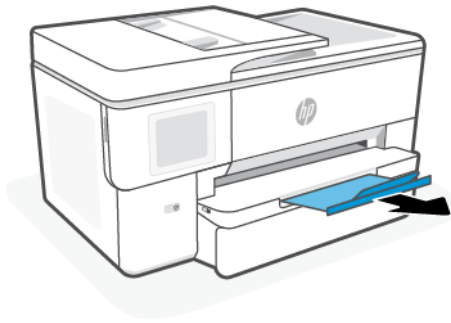

Chargement d'un original sur la vitre du scanner

Copiez ou numérisez un original en le plaçant sur la vitre du scanner.

 **REMARQUE :**

- Cette fonction peut ne pas s'exécuter correctement si la vitre et le capot du scanner ne sont pas propres.
Reportez-vous à la section [Entretien de l'imprimante](#).
 - Retirez tous les originaux du bac d'alimentation avant de soulever le capot de l'imprimante.
-

1. Soulevez le capot du scanner.

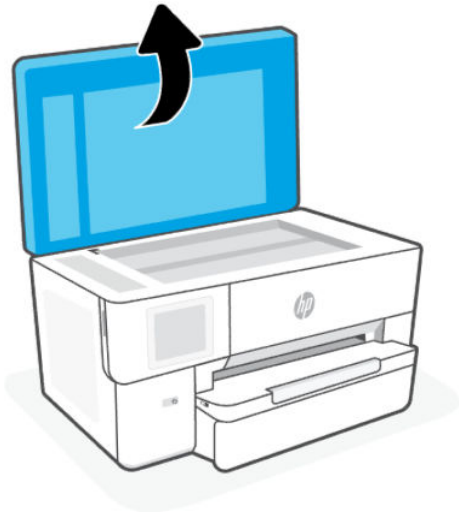

2. Chargez votre original, face imprimée orientée vers le bas, sur la vitre du scanner. Alignez l'original sur l'angle indiqué et les guides gravés le long des bords de la vitre du scanner.

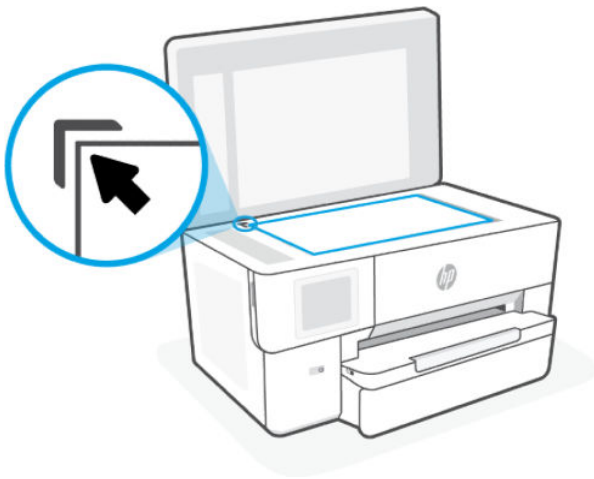

3. Fermez le capot.

Chargement d'un original dans le bac d'alimentation automatique

Vous pouvez copier ou numériser un document en le plaçant dans le chargeur de documents.

⚠ ATTENTION : Ne chargez pas de photos dans le bac d'alimentation ; elles pourraient être endommagées. Utilisez uniquement du papier compatible avec le chargeur automatique.

📄 REMARQUE : Certaines fonctions, telles que la fonction de copie **Page entière**, ne fonctionnent pas quand vous chargez vos originaux dans le chargeur de documents. Pour que ces fonctions marchent, placez votre original sur la vitre du scanner.

1. Chargez votre original, face imprimée orientée vers le haut, dans le chargeur de documents.

- a. Si vous chargez un original imprimé en orientation Portrait, placez les pages de telle sorte que le bord supérieur du document soit introduit en premier. Si vous chargez un original imprimé en orientation Paysage, placez les pages de telle sorte que le bord gauche du document soit introduit en premier.
- b. Faites glisser le papier dans le chargeur de documents jusqu'à ce qu'un signal sonore retentisse ou qu'un message s'affiche sur l'écran indiquant que le périphérique a détecté les pages que vous avez chargées.

 **CONSEIL :** Pour une aide supplémentaire au chargement des originaux dans le chargeur de documents, voir le schéma dans le bac d'alimentation.



2. Ajustez les guides de papier jusqu'à ce qu'ils entrent en contact avec le bord de la pile de papier.

Modification des paramètres de papier par défaut

L'imprimante peut détecter automatiquement si du papier est chargé dans le bac d'entrée et détecter si le papier chargé est de grande, petite ou moyenne largeur. Vous pouvez modifier le format de papier grand, moyen ou petit par défaut détecté par l'imprimante.

1. Sur la page d'accueil du panneau de commande, faites défiler l'écran vers la droite et appuyez sur **Bacs**.
2. Sélectionnez le bac et appuyez sur **Modifier** pour effectuer les modifications souhaitées.
3. Appuyez sur **Terminé**.

Principes de base relatifs au papier

L'imprimante est conçue pour accepter la plupart des types de papier bureautiques. Il est recommandé de tester différents types de papier avant d'en acheter de grandes quantités.

Pour obtenir une qualité d'impression maximale, utilisez du papier HP. Pour plus d'informations sur le papier HP, consultez le site hp.com.



HP recommande l'utilisation de papiers ordinaires dotés du logo ColorLok pour l'impression des documents de tous les jours. Tous les papiers présentant le logo ColorLok font l'objet de tests indépendants visant à déterminer leur conformité aux normes les plus exigeantes en termes de fiabilité et de qualité d'impression. Ils permettent d'obtenir des documents aux couleurs fidèles et éclatantes, aux noirs profonds, avec un temps de séchage inférieur à celui des autres papiers ordinaires. Les papiers munis du logo ColorLok, disponibles dans une grande diversité de grammages et de formats, peuvent être obtenus auprès de la plupart des fabricants de papier.

Conseils pour la sélection et l'utilisation du papier

Pour obtenir des résultats optimaux, suivez les instructions lorsque vous chargez du papier dans un bac ou un chargeur de documents.

- Ne chargez qu'un seul type et qu'un seul format de papier à la fois.
- Vérifiez que le papier est correctement chargé.
- Ne surchargez pas le bac.
- Évitez de charger les papiers suivants afin d'éviter les bourrages et une mauvaise qualité d'impression :
 - Formulaires en plusieurs parties
 - Supports endommagés, ondulés ou froissés
 - Supports présentant des perforations ou des découpes
 - Supports à gros grains ou gaufrés ou qui n'absorbent pas bien l'encre
 - Supports trop fins ou qui se déforment facilement
 - Supports contenant des agrafes ou des trombones

4 Configuration de votre imprimante

Apprenez à configurer votre imprimante à l'aide du panneau de commande et du serveur Embedded Web Server (EWS).

Configuration de l'utilisation du panneau de commande

Vous pouvez modifier les paramètres à l'aide du panneau de commande :

1. Sur l'écran d'accueil du panneau de commande, appuyez sur **Menu**.
2. Recherchez **Utilitaires** et appuyez sur **Paramètres**.
3. Sélectionnez la fonction et modifiez les paramètres souhaités.

Configuration à l'aide du serveur Embedded Web Server (EWS)

Le serveur EWS est la page d'accueil de l'imprimante accessible via un navigateur web. Utilisez le serveur EWS pour gérer les fonctions et les paramètres de l'imprimante à partir de votre ordinateur ou de votre périphérique mobile.

- Visualisez les informations sur l'état de l'imprimante.
- Vérifiez les informations et l'état des consommables d'impression.
- Recevez des notifications sur les événements relatifs à l'imprimante et aux consommables.
- Affichez et modifiez les paramètres du réseau et de l'imprimante.

Choses à noter lorsque vous accédez au serveur EWS.

- Si le navigateur web affiche un message signalant que le site web n'est pas fiable, sélectionnez l'option Continuer. L'accès au site web n'endommage pas votre périphérique.
- Selon la façon dont l'imprimante est connectée, certaines fonctions dans le serveur EWS peuvent ne pas être disponibles.
- Pour votre sécurité, certains paramètres du serveur EWS sont protégés par un mot de passe.

Si un mot de passe vous est demandé, entrez le code PIN par défaut de l'imprimante sur l'étiquette située à l'intérieur de la porte d'accès à l'imprimante. Si vous avez modifié le mot de passe, saisissez votre nouveau mot de passe.
- Le serveur EWS n'est pas accessible au-delà du pare-feu réseau.

Utilisez le serveur EWS pour afficher ou modifier les paramètres de configuration IP et définir manuellement une adresse IPv4, un masque de sous-réseau et une passerelle par défaut.

Ouvrez le serveur Embedded web server (EWS).

Ouvrez un navigateur Web et saisissez l'adresse IP ou le nom d'hôte de l'imprimante.

Reportez-vous à la section [Déterminer l'adresse IP de l'imprimante](#).

Si un mot de passe vous est demandé, entrez le code PIN par défaut de l'imprimante sur l'étiquette située à l'intérieur de la porte d'accès à l'imprimante. Si vous avez modifié le mot de passe, saisissez votre nouveau mot de passe.



REMARQUE : Vous pouvez également ouvrir le serveur EWS à l'aide du HP software.

Déterminer l'adresse IP de l'imprimante

L'adresse IP de votre imprimante est une adresse unique sur le réseau qui est utilisée pour se connecter à d'autres périphériques.

- Pour une imprimante utilisant une connexion **Wi-Fi Direct**, utilisez l'adresse IP suivante : 192.168.223.1
- Pour une imprimante utilisant une connexion **Wi-Fi**, appuyez sur **Centre d'état** sur le panneau de commande de l'imprimante pour afficher l'adresse IP.

Vous pouvez également vous rendre sur l'écran d'accueil du panneau de commande, et appuyez sur **Menu**, recherchez **Utilitaires** et appuyez sur **Paramètres, Réseau, Wi-Fi**, puis sur **Afficher les détails**.

Visualisation ou modification des paramètres réseau

Lors du dépannage ou de la configuration de votre imprimante, il peut être nécessaire d'afficher ou de modifier ses paramètres réseau.

1. Ouvrez le serveur EWS.
2. Dans le menu de gauche, cliquez sur **Réseau** :
 - Pour afficher les informations réseau, cliquez sur **Aperçu réseau**.
 - Pour modifier les paramètres réseau, cliquez sur **Paramètres réseau**.

Modification manuelle des paramètres IPv4 et IPv6 TCP/IP

Il peut être nécessaire de configurer manuellement une adresse IP de l'imprimante lorsque celle-ci n'est pas détectée sur le réseau.

1. Ouvrez le serveur EWS.
2. Dans le menu de gauche, cliquez sur Cliquez sur l'onglet **Réseau**, puis sur l'onglet **Paramètres réseaux**.
3. Cliquez sur **Paramètres IP**.
4. Sur la page **Paramètres IP**, cliquez sur le menu déroulant **Protocoles**, puis sélectionnez l'une des options suivantes :
 - **IPv4 uniquement**
 - **IPv6 uniquement**
 - **IPv4 et IPv6**

Définition ou modification du mot de passe système

Attribuez un mot de passe administrateur à l'aide du serveur embedded web server (EWS) afin d'empêcher les utilisateurs non autorisés de modifier les paramètres de l'imprimante.

1. Ouvrez le serveur EWS.
2. Dans le menu de gauche, cliquez sur **Sécurité**, puis cliquez sur **Paramètres de mot de passe**.
3. Sur la page **Mot de passe du compte Administrateur**, saisissez le mot de passe dans le champ **Nouveau mot de passe***.
4. Dans le champ **Confirm Password (Confirmer le mot de passe)**, saisissez de nouveau le mot de passe.
5. Cliquez sur **Appliquer**.



REMARQUE : Notez le mot de passe et conservez-le en lieu sûr.

Modification des paramètres de conservation de l'énergie

L'imprimante comporte plusieurs fonctionnalités permettant de préserver l'énergie et les fournitures.

Pour plus d'informations sur les paramètres de conservation d'énergie de l'imprimante, reportez-vous à la section [Gestion de l'alimentation](#).

Mise à jour de l'imprimante

HP fournit périodiquement des mises à jour du firmware afin d'améliorer la fonctionnalité du produit et de résoudre les problèmes. Par défaut, si l'imprimante est connectée à Internet, celle-ci recherche automatiquement des mises à jour à des intervalles réguliers.

Vous pouvez modifier le paramètre par défaut de mise à jour automatique, ou rechercher manuellement des mises à jour immédiatement.

Mise à jour de l'imprimante à partir du panneau de commande

Vous pouvez mettre à jour manuellement le micrologiciel de votre imprimante à l'aide du panneau de commande.

1. Sur l'écran d'accueil du panneau de commande, appuyez sur **Menu**.
2. Recherchez **Utilitaires** et appuyez sur **Paramètres**.
3. Appuyez sur **Mise à jour du micrologiciel**, sur **Suivant**, puis sélectionnez l'une des options souhaitées :
 - **Mise à jour automatique (recommandé)** : L'imprimante recherche et installe automatiquement les nouvelles mises à jour du micrologiciel.
 - **Notification** : L'imprimante vérifie automatiquement si de nouvelles mises à jour de micrologiciel sont disponibles et affiche une notification sur le panneau de commande lorsqu'une mise à jour est disponible.
 - **Ne pas vérifier** : L'imprimante ne recherche pas automatiquement de mises à jour.

Mise à jour de l'imprimante à l'aide du serveur Embedded web server (EWS)

Vous pouvez mettre à jour le micrologiciel de votre imprimante à l'aide du serveur EWS.

1. Ouvrez le serveur EWS.

Reportez-vous à la section [Ouvrez le serveur Embedded web server \(EWS\)](#).

Si un mot de passe vous est demandé, entrez le code PIN par défaut de l'imprimante sur l'étiquette située à l'intérieur de la porte d'accès à l'imprimante. Si vous avez modifié le mot de passe, saisissez votre nouveau mot de passe.

2. Dans le menu de gauche, cliquez sur **Général**, puis cliquez sur **Mise à jour du micrologiciel**.
3. Sur la page **Informations sur le micrologiciel**, cliquez sur **Vérifier l'existence de mises à jour**.

Si une mise à jour de l'imprimante est disponible, l'imprimante installe la mise à jour, puis redémarre.



REMARQUE : Si le système vous invite à configurer les paramètres de proxy, suivez les instructions à l'écran pour configurer un serveur proxy. Si vous ne disposez pas des détails, contactez l'administrateur réseau ou la personne responsable de la configuration du réseau sans fil.

5 Impression

Apprenez à imprimer à partir de votre ordinateur ou de votre appareil mobile.

Installez le HP software sur un smartphone, un ordinateur portable, un ordinateur de bureau ou tout autre périphérique pour imprimer, numériser et gérer votre imprimante.

Impression à partir d'un ordinateur sous Windows

Vous pouvez imprimer à partir du menu Fichier de la plupart des applications.

Assurez-vous d'avoir installé le HP software. Reportez-vous à la section [Utilisation du logiciel HP](#).

1. Ouvrez le document que vous souhaitez imprimer.
2. Dans le menu **Fichier** de votre programme logiciel, sélectionnez l'option **Impression**.



REMARQUE : Assurez-vous que votre imprimante est sélectionnée dans la liste des imprimantes disponibles.

3. Cliquez sur le bouton qui ouvre la boîte de dialogue **Propriétés**.
Selon l'application logicielle utilisée, ce bouton peut être libellé **Propriétés**, **Options**, **Configuration**, ou **Préférences**.
4. Modifiez les paramètres d'impression, puis cliquez sur **OK**.
5. Cliquez sur **Imprimer** ou sur **OK** pour imprimer.

Impression depuis un ordinateur Mac

Utilisez la commande Imprimer à partir d'un fichier ouvert.

1. Si vous imprimez pour la première fois, procédez comme suit.
 - a. Ouvrez **Préférences Système** et sélectionnez **Imprimantes et Scanners**.
 - b. Cliquez sur le bouton/icône **Ajouter +**, sélectionnez l'imprimante dans la liste des imprimantes, puis cliquez sur **Ajouter**.
2. Ouvrez le document que vous souhaitez imprimer et utilisez la commande **Imprimer**.
Assurez-vous que votre imprimante est sélectionnée dans la liste des imprimantes disponibles.
3. Modifiez certains paramètres d'impression, si nécessaire.
4. Cliquez sur **Imprimer** pour imprimer.

Impression depuis des appareils mobiles

Vous pouvez imprimer des documents et des photos à partir de vos appareils mobiles avec le Logiciel HP, AirPrint ou le HP Print Service Plugin.

- **Logiciel HP:** Consultez le site hp.com/mobileprinting pour plus d'informations sur l'impression mobile.
- **iOS :** Sur les appareils qui utilisent iOS 4.2 ou une version ultérieure, AirPrint est préinstallé.
- **Android :** téléchargez et activez le HP Print Service Plugin (pris en charge par la plupart des appareils Android) à partir de Google Play Store et activez-le sur votre appareil.

Imprimer via Wi-Fi Direct

La fonction **Wi-Fi Direct** vous permet de connecter directement votre ordinateur ou votre périphérique mobile à une imprimante et d'imprimer sans fil sans vous connecter à un réseau sans fil existant.

REMARQUE :

- Il est possible de connecter jusqu'à 5 ordinateurs et périphériques mobiles à l'imprimante via une connexion **Wi-Fi Direct**.
- Assurez-vous d'activer la fonction **Wi-Fi Direct** sur l'imprimante avant d'imprimer à partir de votre périphérique. Vous pouvez activer la fonction **Wi-Fi Direct** depuis le panneau de commande de l'imprimante ou du serveur embedded web server (EWS).

-
1. Sur l'écran d'accueil du panneau de commande, appuyez sur **Menu**.
 2. Recherchez **Utilitaires** et appuyez sur **Paramètres**.
 3. Appuyez sur **Réseau** puis sur **Wi-Fi Direct**.
 4. Appuyez sur le bouton à bascule à côté de **Wi-Fi Direct** pour l'activer.

Consultez le site hp.com/go/wifidirectprinting pour en savoir plus sur l'utilisation du **Wi-Fi Direct** et pour obtenir des informations de dépannage.

Conseils pour réussir les impressions

Pour réussir votre impression, vérifiez que les paramètres de l'imprimante sont appropriés, que la quantité de toner est suffisante dans les cartouches HP et que le papier est correctement chargé dans les bacs.

Vous pouvez contrôler les paramètres de l'imprimante dans le HP software, le serveur embedded web server (EWS), et vos applications logicielles.

Conseils d'impression

Ci-dessous figurent des conseils relatifs à l'encre pour des impressions réussies :

- Si la qualité d'impression est inacceptable, consultez la section [Problèmes d'impression](#).
- Utilisez des cartouches HP d'origine.

Les cartouches HP authentiques ont été conçues et testées avec les imprimantes et papiers HP pour vous aider à obtenir facilement des résultats remarquables, jour après jour.

REMARQUE :

- HP ne peut garantir la qualité ni la fiabilité des consommables de marque autre que HP. Les services ou réparations du produit requis suite à l'utilisation d'une encre de marque autre que HP ne sont pas couverts par la garantie.

- Pour savoir si vous avez acheté des cartouches HP authentiques, visitez la page hp.com/go/anticounterfeit pour plus d'informations.
-
- Assurez-vous que toutes les cartouches sont correctement installées.
Reportez-vous à la section [Remplacement des cartouches](#).
 - Vérifiez les niveaux d'encre estimés pour vous assurer qu'il y a suffisamment d'encre.
Reportez-vous à la section [Vérification des niveaux d'encre estimés](#).

 **REMARQUE :** Les avertissements et indicateurs de niveaux d'encre fournissent des estimations à des fins de planification uniquement. Lorsqu'un voyant indique un faible niveau d'encre, faites en sorte d'avoir une cartouche de recharge à portée de main pour ne pas vous retrouver dans l'impossibilité d'imprimer. Le remplacement des cartouches n'est pas nécessaire tant que vous n'y êtes pas invité.

Conseils de chargement du papier

Ci-dessous figurent des conseils relatifs au chargement du papier pour des impressions réussies :

- Assurez-vous que le papier est chargé correctement dans le bac, et définissez le format et le type de support approprié. Lors du chargement du papier dans le bac, vous serez invité à définir la taille et le type de support sur le panneau de commande.
Reportez-vous à la section [Chargement de supports](#).
- Chargez une pile de papier (et non une seule page). Tout le papier contenu dans la pile doit être de format et de type identiques afin d'éviter tout risque de bourrage.
- Chargez le papier avec la face à imprimer orientée vers le bas.
- Assurez-vous que le papier chargé dans le bac repose à plat et que les bords ne sont pas cornés ou déchirés.
- Ajustez les guides de largeur du bac pour qu'ils se calent contre le papier chargé. Assurez-vous que les guides ne courbent pas le papier chargé dans le bac.

6 Copie, numérisation et télécopie mobile

Découvrez comment utiliser les fonctionnalités de copie, de numérisation et de fax mobile.

Copie à partir de l'imprimante

Utilisez le panneau de commande de l'imprimante pour copier un document ou une carte d'identité à partir de l'imprimante.

1. Chargez le papier dans le bac d'entrée.
Reportez-vous à la section [Chargement de supports](#).
2. Sur l'écran d'accueil du panneau de commande, appuyez sur **Copier**.
3. Appuyez sur **Copie de document** ou **Copie de carte d'identité**.
4. Définissez le nombre de copies ou modifiez les paramètres de copie par défaut.



REMARQUE : Par défaut, l'imprimante est réglée pour effectuer des copies en couleur. Appuyez sur **Enregistrer** pour enregistrer les paramètres actuels comme paramètres par défaut.

5. Pour copier un document, Chargez votre original, face vers le bas sur la vitre du scanner ou face vers le haut dans le chargeur de documents. Appuyez sur **Copier**.

Pour copier une carte d'identité, chargez votre carte d'identité originale sur la vitre du scanner, appuyez sur **Copier**, puis suivez les instructions qui apparaissent à l'écran pour charger votre carte d'identité ou effectuer la copie sur la vitre du scanner.

Copie ou numérisation à partir d'un périphérique mobile

Si votre périphérique mobile est équipé d'un appareil photo, vous pouvez utiliser le HP software pour copier ou numériser un document ou une photo imprimés.



CONSEIL : Vous pouvez utiliser le HP software pour modifier, enregistrer, imprimer ou partager l'image copiée ou numérisée.

1. Ouvrez le HP software sur votre périphérique mobile.
2. Appuyez sur l'icône **Plus +** ou sur l'option **Ajouter une imprimante**.
3. Appuyez sur **Copier, Numérisation avec appareil photo** ou **Numérisation avec imprimante**.
4. Placez un document ou une photo devant l'appareil photo, sélectionnez une option de taille pour faciliter l'identification de la taille de l'original, puis appuyez sur le bouton rond en bas de l'écran pour prendre une photo.



CONSEIL : Pour des résultats optimaux, réglez la position de l'appareil photo pour placer l'original à l'intérieur du cadre fourni dans l'écran de prévisualisation.

5. Spécifiez d'autres paramètres, et suivez les instructions à l'écran pour effectuer une copie ou une numérisation.

Numérisation et partage de fichiers depuis l'imprimante

Vous pouvez numériser et partager vos documents vers le cloud, des adresses e-mail, des dossiers réseau, numériser vers un ordinateur ou des sites Microsoft SharePoint.

Pour configurer et utiliser ces fonctions, l'imprimante doit être connectée au même réseau. Pour plus d'informations, suivez les instructions qui s'affichent sur le panneau de commande de l'imprimante.

1. Chargez votre original, face vers le bas sur la vitre du scanner ou face vers le haut dans le chargeur de documents.

Consultez [Chargement d'un original sur la vitre du scanner](#) ou [Chargement d'un original dans le bac d'alimentation automatique](#).

2. Sur l'écran d'accueil du panneau de commande, appuyez sur **Numériser**, puis sélectionnez l'option souhaitée.
3. Suivez les instructions qui apparaissent à l'écran pour terminer la numérisation.

Numérisation vers un périphérique USB depuis l'imprimante

Pour numériser un fichier directement vers un périphérique USB, utilisez le panneau de commande de l'imprimante.



REMARQUE : Vous pouvez également utiliser le serveur Embedded web server (EWS) pour numériser vers un périphérique USB.

1. Insérez le périphérique USB dans le port USB de l'imprimante.
2. Chargez votre original, face vers le bas sur la vitre du scanner ou face vers le haut dans le chargeur de documents.

Reportez-vous à la section [Chargement d'un original sur la vitre du scanner](#) ou [Chargement d'un original dans le bac d'alimentation automatique](#).
3. Sur l'écran d'accueil du panneau de commande, appuyez sur **Numériser**.
4. Appuyez sur **Numérisation vers USB**, puis sélectionnez l'emplacement sur le périphérique USB sur lequel vous souhaitez enregistrer le fichier numérisé.
5. Appuyez sur le champ **Nom du fichier** et saisissez le nom du fichier.
6. Appuyez pour définir d'autres options de fichier telles que **Côtés originaux**, **Type de fichier**, **Résolution** et **Mode couleur** dans chaque liste déroulante.
7. Appuyez sur **Options** pour modifier les paramètres.
8. Appuyez sur **Aperçu** si vous souhaitez afficher un aperçu de la photo ou du document numérisé, puis sur **Envoyer** pour numériser le document et l'enregistrer sur le périphérique USB.

Numérisation à l'aide de la numérisation Web

La numérisation Web est une fonction du serveur embedded web server (EWS) qui permet de numériser des photos et des documents entre votre imprimante et votre ordinateur en utilisant un navigateur Web.

Cette fonction est disponible même si vous n'avez pas installé le logiciel d'impression sur votre ordinateur.



REMARQUE : Par défaut, la numérisation Web est désactivée. Vous pouvez l'activer depuis l'EWS.

Si vous ne parvenez pas à ouvrir la numérisation Web dans le serveur EWS, il se peut que le logiciel ait été désactivé par votre administrateur réseau. Pour plus d'informations, contactez votre administrateur réseau ou la personne qui a installé votre réseau.

Activation de la numérisation Web

Vous devez activer la numérisation Web avant de numériser à partir de n'importe quel navigateur.

1. Ouvrez le serveur embedded web server (EWS).
2. Dans le menu de gauche, cliquez sur **Réseau**, puis cliquez sur **Paramètres avancés**.
3. Sur la page **Paramètres avancés**, cliquez sur **Numérisation à distance**, puis cliquez sur le bouton à bascule situé à côté de **WS-Scan** pour activer la numérisation Web.

Si la numérisation Web n'est pas activée, cliquez sur **Réseau** et **Paramètres avancés** dans le menu de gauche, cliquez sur **Services Web (Microsoft)** dans la page Paramètres avancés, puis cliquez sur le bouton à bascule situé à côté de **WS-Scan** pour activer la numérisation Web.

Numérisation à l'aide de la numérisation Web

La numérisation Web propose des options de numérisation de base. Pour utiliser d'autres options ou fonctions de numérisation, numérisez à l'aide du HP software.

1. Chargez votre original, face vers le bas sur la vitre du scanner ou face vers le haut dans le chargeur de documents.
2. Ouvrez le serveur embedded web server (EWS).
3. Dans le menu de gauche, cliquez sur **Numériser**.
4. Cliquez sur **Numérisation Web**, modifiez les paramètres, puis cliquez sur **Démarrer la numérisation**.

Conseils pour réussir vos copies et numérisations

Suivez les conseils ci-après pour réussir vos copies et vos numérisations :

- Maintenez la vitre et la partie interne du couvercle à l'état propre. Le scanner interprète tout ce qu'il détecte sur la vitre comme faisant partie de l'image.
- Chargez votre original face imprimée vers le bas sur la vitre du scanner et alignez-le avec la marque située sur l'angle supérieur gauche de la vitre.
- Pour réaliser une copie de grande taille d'un petit original, numérisez l'original dans l'ordinateur, redimensionnez l'image dans le logiciel de numérisation, puis imprimez une copie de l'image agrandie.
- Pour ajuster la taille de la numérisation, le type de résultat, la résolution ou le type de fichier, etc., démarrez la numérisation avec le HP software.

- Pour éviter que le texte numérisé ne soit incorrect ou incomplet, assurez-vous que la luminosité est correctement réglée dans le logiciel.
- Si vous souhaitez numériser un document avec plusieurs pages dans un seul fichier plutôt que plusieurs fichiers, commencez la numérisation avec le HP software plutôt que de sélectionner **Numériser** dans le panneau de commande. Ou utilisez le bac d'alimentation pour effectuer la numérisation.
- Lorsque vous numérisez à partir d'un appareil photo de téléphone mobile, assurez-vous de disposer d'un espace suffisamment éclairé pour que l'original présente un contraste satisfaisant avec la surface sur laquelle il se trouve.

Télécopie mobile

Utilisez cette fonctionnalité sur le HP software pour numériser et télécopier rapidement plusieurs pages depuis votre appareil mobile ou votre ordinateur.

 **REMARQUE :** Assurez-vous que votre périphérique mobile ou votre ordinateur est connecté à un réseau.

1. Ouvrez le HP software sur votre périphérique mobile ou votre ordinateur.
Si vous y êtes invité, créez un compte HP ou connectez-vous à un compte HP et enregistrez l'imprimante.
2. Sélectionnez la vignette **Télécopie mobile**.
S'il manque cette vignette, appuyez ou cliquez sur **Personnaliser les vignettes** pour l'ajouter à votre écran d'accueil.

 **REMARQUE :** Si vous ne trouvez pas cette fonction dans le HP software, elle n'est peut-être pas disponible dans votre pays/région.

3. Renseignez les informations nécessaires et activez une page de garde, le cas échéant.
4. Joignez un fichier existant à télécopier ou numérisez un nouveau fichier à l'aide de votre imprimante ou de votre périphérique mobile.
5. Vérifiez les détails et envoyez la télécopie lorsque vous êtes prêt.

7 Gestion des cartouches

Gérez et commandez des consommables.

Imprimante avec sécurité dynamique

Cette imprimante a été conçue pour fonctionner uniquement avec des cartouches disposant d'une puce HP neuve ou réutilisée. Une puce HP réutilisée permet d'utiliser des cartouches réutilisées, reconditionnées ou recyclées.

L'imprimante est équipée d'un dispositif de sécurité dynamique pour bloquer les cartouches intégrant une puce non-HP. Les mises à jour périodiques du micrologiciel publiées sur Internet permettent d'assurer l'efficacité des mesures de sécurité dynamique et bloquent les cartouches qui fonctionnaient auparavant.

Les mises à jour peuvent, entre autres, améliorer, accroître ou étendre les capacités et fonctionnalités de l'imprimante et protéger cette dernière contre les menaces de sécurité, mais elles peuvent également bloquer le fonctionnement des cartouches intégrant une puce non-HP dans l'imprimante, y compris les cartouches qui fonctionnent aujourd'hui. À moins d'être inscrit à certains programmes HP comme Instant Ink ou d'utiliser d'autres services nécessitant des mises à jour automatiques du micrologiciel en ligne, la plupart des imprimantes HP peuvent être configurées pour recevoir les mises à jour automatiquement ou avec une notification vous permettant de choisir d'effectuer ou non la mise à jour. Pour plus d'informations sur la sécurité dynamique et sur la configuration des mises à jour du micrologiciel en ligne, rendez-vous sur www.hp.com/learn/ds.

Conseils pour la manipulation des cartouches et de la tête d'impression

Pour conserver plus longtemps les cartouches d'impression HP et garantir une qualité d'impression régulière, suivez les conseils ci-dessous :

Pour plus d'informations, consultez le site hp.com/supplies.

- Vous pouvez laisser les cartouches dans l'imprimante pendant une période prolongée. Cependant, pour garantir le meilleur état des cartouches d'encre, n'oubliez pas d'éteindre correctement l'imprimante lorsqu'elle n'est pas utilisée.
- Vérifiez que les cartouches sont installées.
- Utilisez les cartouches HP authentiques.

Si vous possédez une imprimante HP+, vous devez utiliser des cartouches authentiques. Si des cartouches non HP ou rechargées sont installées, l'imprimante ne pourra pas imprimer.

- Assurez-vous de bien éteindre l'imprimante pour éviter d'endommager les cartouches.
- Conservez toutes les cartouches dans leur emballage d'origine jusqu'à leur utilisation.
- Les cartouches doivent être stockées à température ambiante (entre 15 et 35 °C ou 59 et 95 °F).
- Une manipulation trop brutale (chute, secousses, etc.) peut provoquer des problèmes d'impression temporaires.

- Ne nettoyez pas la tête d'impression inutilement. Ce faisant, vous gaspilleriez l'encre et réduiriez la durée de vie des cartouches.
- De l'encre couleur est utilisée même lors de l'impression avec une cartouche noire uniquement
 - Lors du processus d'impression jet d'encre, l'encre est utilisée de différentes manières.
 - L'encre contenue dans les cartouches est utilisée de différentes manières au cours du processus d'impression, y compris lors de l'initialisation, qui prépare l'imprimante et les cartouches en vue de l'impression, ou encore lors de l'entretien des têtes d'impression, qui permet de nettoyer les buses et de garantir que l'encre s'écoule en douceur. En outre, une certaine quantité d'encre demeure dans la cartouche après utilisation, et une partie de l'encre s'évapore.
- Si vous transportez l'imprimante, suivez ces conseils pour éviter les fuites d'encre ou d'endommager l'imprimante.
 - Mettez l'imprimante hors tension en appuyant sur le bouton **Alimentation**. Attendez que tous les bruits de mouvement interne de l'imprimante cessent avant de la débrancher.
 - L'imprimante doit être transportée en position horizontale, ne la prenez pas sur le côté, par l'arrière, l'avant ou le haut.

Vérification des niveaux d'encre estimés

Vous pouvez obtenir une estimation des niveaux d'encre à partir du panneau de commande de l'imprimante.

Vous pouvez également vérifier les niveaux d'encre estimés à l'aide du Logiciel HP et du serveur embedded web server (EWS).

1. Sur l'écran d'accueil du panneau de commande, faites défiler l'écran vers la droite, puis appuyez sur **Consommables**.
2. Appuyez sur **Cartouches d'encre**.

 **REMARQUE :** Les alertes et indicateurs de niveaux d'encre fournissent des estimations à des fins de planification uniquement. Lorsqu'une alerte relative à un faible niveau d'encre s'affiche, pensez à avoir une cartouche de rechange disponible pour éviter des retards d'impression possibles. Le remplacement des cartouches n'est pas nécessaire tant que vous n'y êtes pas invité.

Commande de cartouches

Avant de commander des cartouches, regardez les étiquettes sur les cartouches d'encre afin de localiser les numéros des cartouches. Utilisez uniquement des cartouches de rechange portant le même numéro que la cartouche à remplacer.

- Visitez le site hp.com/supplies pour commander des consommables HP authentiques pour l'imprimante.

Si vous y êtes invité, sélectionnez votre pays/région et suivez les invites pour rechercher les consommables d'encre compatibles avec votre imprimante.

 **REMARQUE :** La commande de consommables d'encre en ligne n'est pas prise en charge dans tous les pays/toutes les régions. Même si cette possibilité n'est pas offerte dans votre pays/région, vous pouvez afficher des informations sur les consommables et imprimer une liste de référence afin d'effectuer l'achat chez un revendeur HP local.

- Sur le serveur embedded web server (EWS), cliquez sur **Consommables**, cliquez sur **Cartouches**, faites défiler la liste, puis cliquez sur **Commander des consommables** sous Notes.

Vous trouverez le numéro de cartouche aux endroits suivants :

- Sur l'étiquette de la cartouche que vous remplacez.
- Sur un autocollant à l'intérieur de l'imprimante. Ouvrez la porte d'accès aux cartouches pour localiser l'autocollant.

Reportez-vous à la section [Zone d'approvisionnement pour l'impression](#) pour trouver l'étiquette sur l'imprimante.

- Sur le rapport d'état de l'imprimante (voir [Comprendre les rapports de l'imprimante](#)).

 **REMARQUE :** La cartouche **Setup** livrée avec l'imprimante ne peut pas être achetée séparément.

Remplacement des cartouches

Remplacez les cartouches par des cartouches HP authentiques neuves lorsque le niveau d'encre est trop bas et que les cartouches ne produisent plus une qualité d'impression satisfaisante.

Reportez-vous à la section [Programme de recyclage de fournitures à jet d'encre HP](#)

 **ATTENTION :** HP recommande de remplacer les cartouches manquantes ou endommagées dès que possible afin d'éviter les problèmes de qualité d'impression et les risques de surconsommation d'encre ou d'endommagement du système d'encre. N'éteignez jamais l'imprimante lorsque des cartouches sont absentes.

 **REMARQUE :**

- Reportez-vous à la section [Commande de cartouches](#) pour commander des cartouches de remplacement.
 - Certaines cartouches d'encre ne sont pas disponibles dans tous les pays ou toutes les régions.
 - Si vous avez de l'encre sur vos vêtements, essuyez-la avec un chiffon sec et lavez vos vêtements à l'eau froide. L'eau chaude imprégnerait le tissu d'encre.
 - Assurez-vous que l'imprimante est sous tension.
-

1. Ouvrez la porte d'accès aux cartouches, puis attendez que le chariot des cartouches s'immobilise.

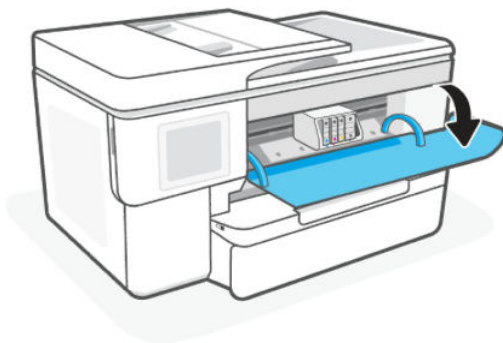

2. Appuyez à l'avant de la cartouche pour la libérer, puis ôtez-la de son emplacement.

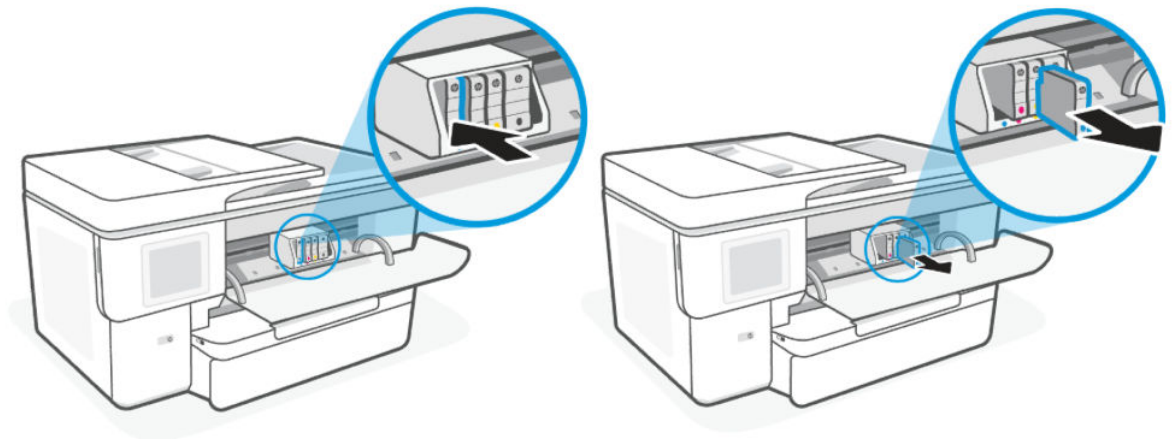

3. Retirez la nouvelle cartouche de son emballage.
4. Recyclez la cartouche usagée. Consultez la page hp.com/recycle pour recycler la cartouche usagée.
5. Insérez chaque cartouche en toute sécurité dans l'emplacement indiqué. Vérifiez que le code de couleur de la lettre sur la cartouche correspond à celle du logement.

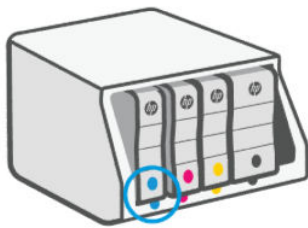
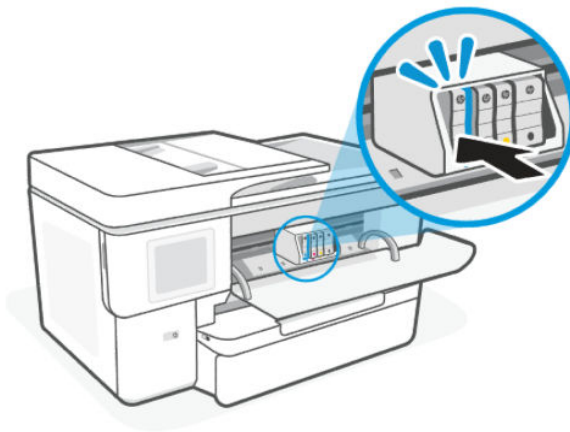

6. Pour remplacer les autres cartouches, répétez les étapes précédentes.

7. Fermez la porte d'accès aux cartouches.

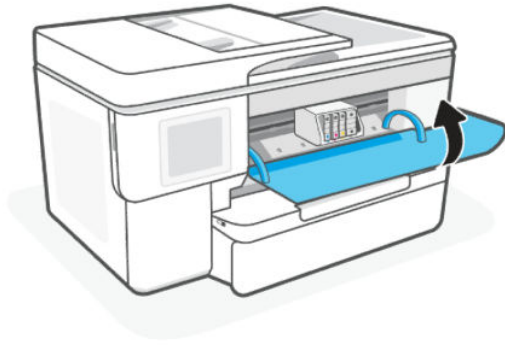

Stockage des données d'utilisation des consommables

Les cartouches HP utilisées avec cette imprimante sont dotées d'une puce mémoire associée au fonctionnement de l'imprimante. Cette puce mémoire peut stocker un volume limité de données d'alimentation et d'utilisation de l'imprimante, notamment : des données sur le volume de la tâche, les types de tâches, le type de support et la fréquence d'impression.

HP collecte un échantillon des microprocesseurs de mémoire parmi les cartouches retournées à HP dans le cadre de son programme de renvoi et de recyclage (HP Planet Partners : hp.com/recycle). Les partenaires de HP qui apportent leur contribution au recyclage de cette cartouche sont également susceptibles d'accéder à ces données. Toute tierce partie se trouvant en possession de la cartouche est susceptible d'avoir accès aux informations contenues dans la puce mémoire.

Ces informations aident HP dans ses analyses menées à des fins d'opérations commerciales, d'assistance au client et d'amélioration des produits.

1. Sur l'écran d'accueil du panneau de commande, appuyez sur **Menu**.
2. Recherchez **Utilitaires** et appuyez sur **Paramètres**.
3. Appuyez sur **Consommables**, puis appuyez sur le bouton à bascule à côté de **Stocker les données d'utilisation des consommables** pour activer ou désactiver cette fonction.

Appuyez sur **Protection des cartouches**, puis appuyez sur le bouton à bascule à côté de **L'activation de la « Protection des cartouches » protège les cartouches de façon permanente** pour activer ou désactiver cette fonction.

Informations de garantie sur les cartouches

La garantie de la cartouche d'encre HP s'applique lorsque la cartouche est utilisée dans le périphérique d'impression HP adéquat. Cette garantie ne couvre pas les cartouches d'impression HP rechargées, remises à neuf, reconditionnées ou ayant fait l'objet d'une utilisation incorrecte ou de modifications.

Pendant la période de garantie de la cartouche, celle-ci est couverte jusqu'à épuisement de l'encre HP contenue dans la cartouche ou jusqu'à la date de fin de garantie indiquée sur la cartouche. La date de fin de garantie, au format AAAA/MM, se trouve sur la cartouche comme indiqué :

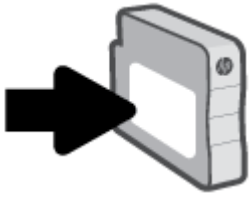

Rendez-vous sur hp.com/supplies pour plus d'informations sur la garantie limitée des consommables, puis naviguez jusqu'à la section Garantie du site.

8 Résolution de problèmes

Résolvez les problèmes d'imprimante courants

Vous pouvez obtenir de l'aide via le HP software et le panneau de commande de l'imprimante.

- **HP software:** envoie des alertes en cas de problèmes de l'imprimante (bourrages papier et autres problèmes), des liens vers des contenus d'aide et des options permettant de contacter le support pour une assistance supplémentaire.

Reportez-vous à la section [Utilisation du logiciel HP](#) pour plus d'informations.

- **Panneau de commande de l'imprimante :** Appuyez sur le bouton **Aide ?** pour accéder au menu d'aide, à l'aide contextuelle et à des animations pour certaines tâches.

Si les suggestions ne permettent pas de résoudre le problème, essayez de demander de l'aide via l'un des services d'assistance, en consultant l'Assistance HP.

Pour plus d'informations, consultez le site hp.com/support.

Problèmes d'alimentation et bourrages de papier

Découvrez comment résoudre les problèmes d'alimentation et les bourrages papier.

Emplacements possibles des bourrages

Les bourrages papier peuvent se produire dans les zones suivantes de l'imprimante.



Tableau 8-1 Emplacements possibles des bourrages

Fonction	Description
1	Bac de sortie
2	Tampon de séparation
3	Chargeur de documents

Tableau 8-1 Emplacements possibles des brouillages (suite)

Fonction	Description
4	Zone d'impression
5	Bac d'entrée
6	Panneau d'accès arrière

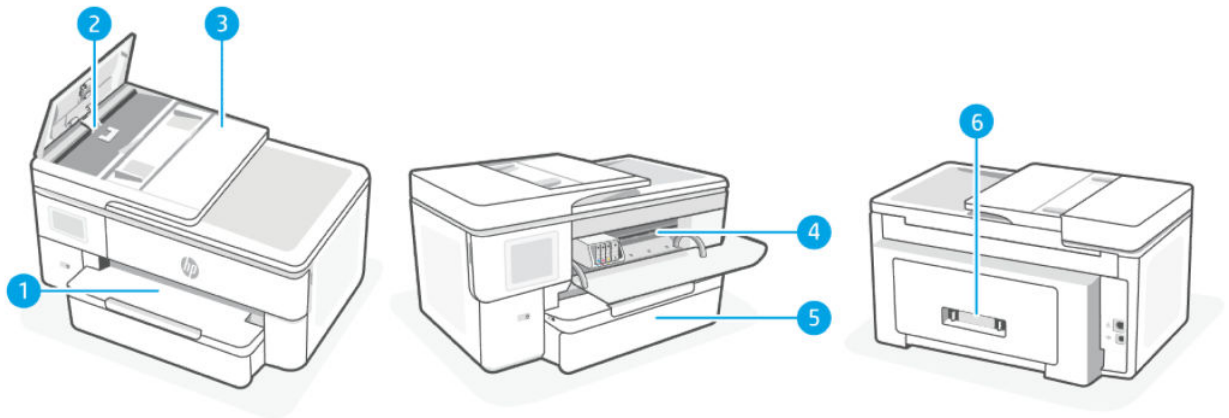
Retrait du papier bloqué

Vérifiez toutes les zones où les brouillages papier peuvent se produire et retirez tout papier coincé ou autres objets.

⚠ ATTENTION :

- N'utilisez pas d'objets tranchants, tels qu'une paire de pinces, pour extraire le papier coincé.
- Lorsque vous retirez le papier à l'origine du brouillage, tirez-le en restant bien dans l'axe.
- Pour éviter les brouillages papier supplémentaires, veillez à retirer tous les petits morceaux de papier et les objets étrangers trouvés.

Éliminer un brouillage papier au niveau de la zone d'impression

Enlevez tous les objets qui bloquent la zone d'impression (des feuilles de papier, par exemple).

📝 **REMARQUE :** Ne mettez pas hors tension l'imprimante en cas de brouillage papier.

1. Ouvrez la porte d'accès aux cartouches d'impression.

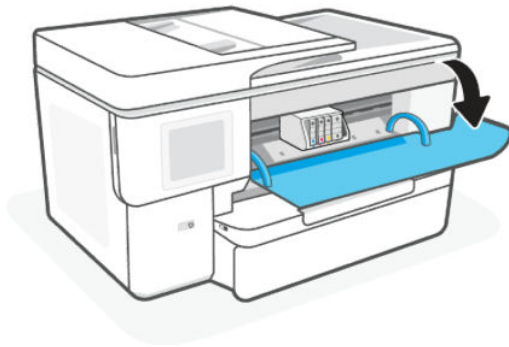

2. Si le chariot d'impression n'est pas obstrué, déplacez-le au maximum à droite de l'imprimante et éliminez tout papier coincé.

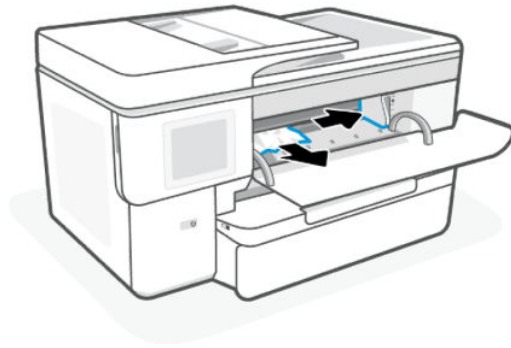

Au besoin, déplacez le chariot à l'extrême gauche de l'imprimante, et retirez les éventuels morceaux de papier coincés.

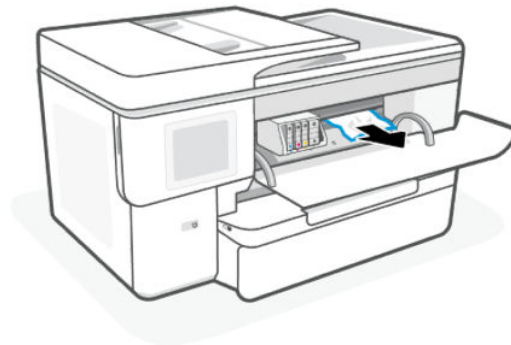
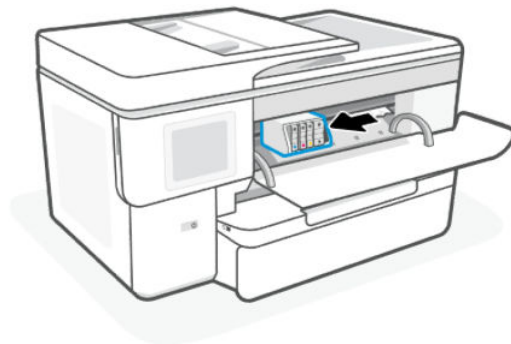

3. Fermez la porte d'accès aux cartouches.

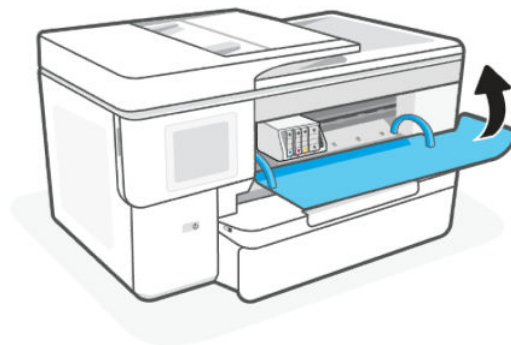

Élimination d'un bouchage papier du bac d'entrée

Retirez le bac d'entrée et éliminez tout bouchage se trouvant dans le parcours d'alimentation du papier.

1. Retirez le bac d'entrée.

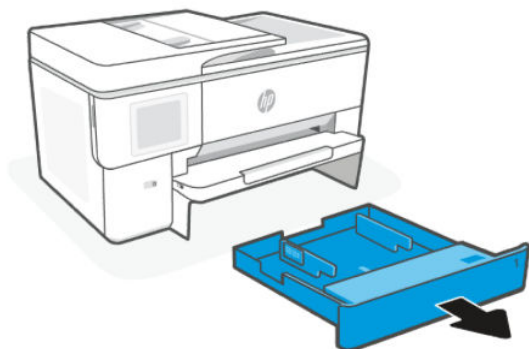

2. Vérifiez l'espace réservé au bac d'entrée. Passez la main dans cet espace et enlevez tout papier coincé.

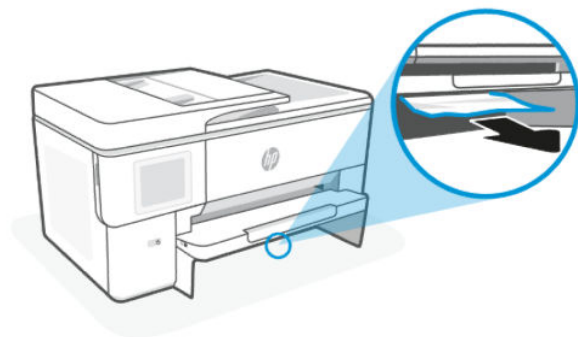

3. Repoussez le bac d'entrée dans l'imprimante.

Élimination d'un bouchage papier dans le chargeur de documents

Ouvrez le capot et retirez tout papier présent dans le chargeur de documents.

1. Soulevez le capot du chargeur de documents.



2. Tirez sur le papier coincé pour le dégager des rouleaux.

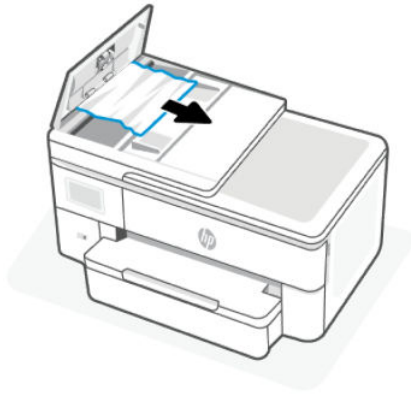

3. Fermez le capot du chargeur de documents jusqu'à ce qu'il s'enclenche dans son logement.



4. Levez le bac du chargeur de documents.

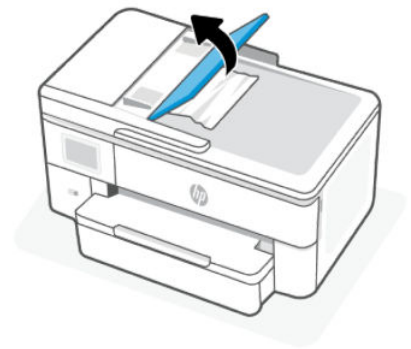

- Retirez le bourrage de papier sous le bac.

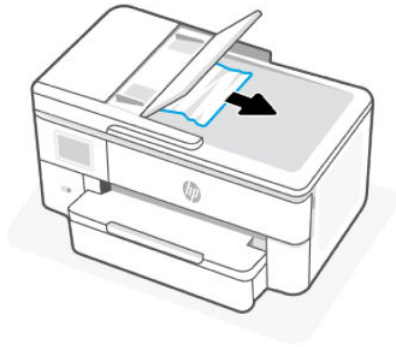

- Abaissez le bac du chargeur de documents.



- Levez le capot du scanner pour voir s'il y a du papier coincé, le cas échéant, retirez-le.

Éliminer un bourrage papier à partir de la porte d'accès arrière

Ouvrez la porte d'accès arrière et retirez tout papier coincé à l'intérieur de l'imprimante.

- Passez à l'arrière de l'imprimante.
- Appuyez sur les deux boutons situés sur la porte d'accès arrière et ouvrez-la.

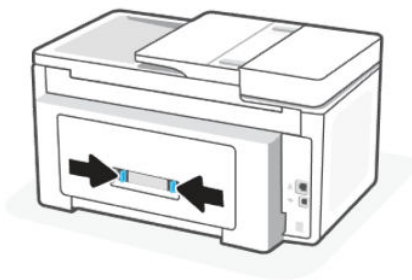

3. Retirez le papier coincé.

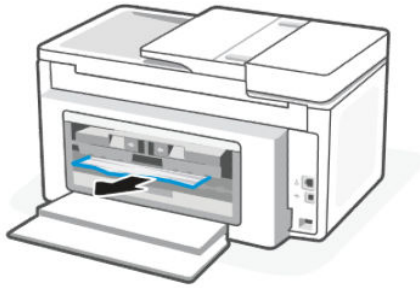

4. Appuyez sur les deux boutons du capot du passage et sortez complètement le capot de l'imprimante.

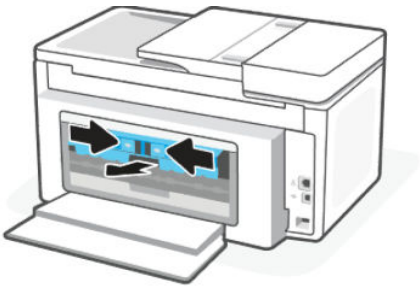

5. Retirez le papier coincé.

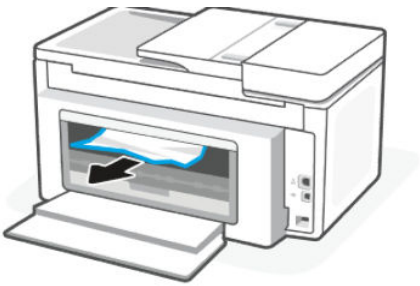

6. Remontez le capot de passage du papier dans l'imprimante.

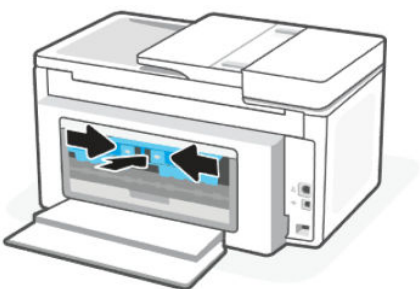

7. Fermez la porte d'accès arrière.

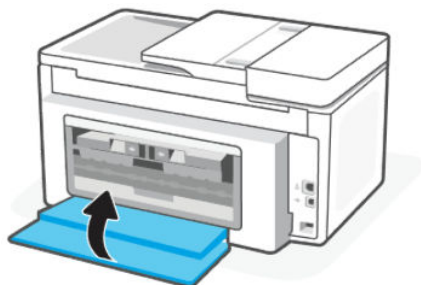

Élimination d'un blocage du chariot d'impression

Enlevez tous les objets qui bloquent le chariot d'impression (des feuilles de papier, par exemple).

 **REMARQUE :** N'utilisez pas d'outils ni aucun autre ustensile pour éliminer un bourrage papier. Faites toujours extrêmement attention lorsque vous éliminez un bourrage papier à l'intérieur de l'imprimante.

Réinitialisation de l'imprimante

Réinitialisez l'imprimante pour résoudre les erreurs et les pannes de l'imprimante.

 **REMARQUE :** Reportez-vous à la section [Vérification des branchements de l'alimentation et redémarrage de l'imprimante](#).

Conseils pour éviter les bourrages papier

Pour éviter les bourrages papier, respectez les principes suivants :

- Gardez toujours l'imprimante sur une surface plane.
- Si un bourrage papier se produit, évitez de renverser l'imprimante tête en bas pour retirer un matériau étranger, car cela risquerait d'endommager l'imprimante.
- Retirez fréquemment le papier imprimé du bac de sortie.
- Vérifiez que le papier utilisé n'est pas froissé, plié ou détérioré.
- Évitez que le support ne se froisse ou n'ondule en le stockant à plat dans un sachet étanche.
- N'utilisez pas de papier trop épais ni trop fin pour l'imprimante.
- Assurez-vous que les bacs sont correctement chargés et ne sont pas remplis à l'excès.

Reportez-vous à la section [Chargement de supports](#).

- Assurez-vous que le papier chargé dans le bac d'alimentation repose à plat et que les bords ne sont pas cornés ou déchirés.
- Ne placez pas trop de papier dans le bac d'alimentation automatique.

Reportez-vous à la section [Caractéristiques techniques](#) pour plus d'informations sur le nombre maximal de feuilles que le bac d'alimentation automatique peut contenir.

- Ne mélangez pas des papiers de formats et de types différents dans le bac d'entrée ; Toute la pile de papier doit être du même type et du même format.

- Ajustez les guides de largeur dans le bac d'entrée afin qu'ils s'adaptent au papier. Assurez-vous que les guides de largeur ne courbent pas le papier chargé dans le bac d'alimentation.
- Ne poussez pas le papier trop loin dans le bac d'alimentation.
- Si vous effectuez une impression recto verso sur une page, n'imprimez pas d'images fortement saturées sur du papier de faible grammage.
- Utilisez les types de papier recommandés pour l'imprimante.
- Ne chargez pas de papier pendant que l'imprimante est en cours d'impression.
- Lorsque vous retirez le bac d'entrée, il est recommandé de le sortir complètement de l'imprimante pour être sûr que du papier n'est pas collé à l'arrière du bac. Vous devrez peut-être vérifier dans l'imprimante l'ouverture où se trouvait le bas et passer la main dans cet espace pour enlever le bourrage.

Résolution des problèmes d'introduction du papier

Quel type de problème rencontrez-vous ?

- **Le papier n'est pas prélevé depuis le bac**
 - Vérifiez que le bac d'alimentation contient du papier.
Reportez-vous à la section [Chargement de supports](#).
 - Assurez-vous que les guides papier sont réglés sur les marquages de l'intérieur du bac qui correspondent au format du papier que vous chargez. Assurez-vous également que les guides papier sont en contact avec la pile de supports, mais sans être appuyés contre elle.
 - Vérifiez que la pile de papier est alignée sur les lignes du bon format de papier au bas du bac d'entrée et ne dépasse pas la hauteur repérée par une ou plusieurs étiquettes sur le côté ou le guide de largeur du papier dans le bac d'entrée.
 - Vérifiez que le papier placé dans le bac n'est pas gondolé. Aplanissez le papier en le recourbant dans le sens inverse.
 - Déramez le papier avant de le charger.
- **Les pages sont de travers**
 - Assurez-vous que le papier chargé dans le bac d'alimentation est bien aligné sur les guides de largeur du papier. Si nécessaire, retirez le bac d'alimentation l'imprimante et rechargez le papier correctement, en veillant à ce que les guides papier soient correctement alignés.
 - Chargez le papier dans l'imprimante seulement lorsque celle-ci n'imprime pas.
 - Vérifiez que la trappe d'accès arrière est correctement fermée.
- **Plusieurs pages sont prélevées en même temps**
 - Assurez-vous que les guides papier sont réglés sur les marquages de l'intérieur du bac qui correspondent au format du papier que vous chargez. Assurez-vous également que les guides papier sont en contact avec la pile, mais sans être appuyés contre elle.

- Vérifiez que la pile de papier est alignée sur les lignes du bon format de papier au bas du bac d'entrée et ne dépasse pas la hauteur repérée par une ou plusieurs étiquettes sur le côté ou le guide de largeur du papier dans le bac d'entrée.
- Vérifiez que le bac n'est pas surchargé de papier.
- Utilisez du papier HP pour obtenir une qualité d'impression et un rendement optimaux.

L'imprimante ne parvient pas à imprimer

Procédure de résolution des problèmes lorsque l'imprimante ne parvient pas à imprimer.

Vérification de la connexion de l'imprimante à Internet

Vérifiez que l'imprimante est connectée à Internet. Si elle est déconnectée, l'imprimante ne fonctionnera pas comme prévu.

Il est possible que votre imprimante se déconnecte d'Internet parfois (par exemple, coupure de courant, problèmes liés au réseau ou au routeur ou mise hors tension de l'imprimante lorsqu'elle n'est utilisée). Il est possible que vous soyez en mesure d'imprimer un nombre limité de pages lorsque l'imprimante est déconnectée, mais il est crucial de reconnecter l'imprimante pour poursuivre l'impression.

Assurez-vous d'utiliser des imprimantes HP authentiques.

Vérifiez que vous utilisez des cartouches HP authentiques. Les cartouches HP authentiques sont fabriquées et vendues par HP dans un emballage HP officiel. Les imprimantes HP+ nécessitent des cartouches HP authentiques. Si des consommables non HP ou des cartouches rechargées sont installés, les imprimantes HP+ ne fonctionneront pas comme prévu.

Vérifier les paramètres et l'état de l'imprimante

Vous pouvez vérifier les paramètres et l'état de l'imprimante.

1. Sur l'écran d'accueil du panneau de commande, appuyez sur **Menu**.
2. Recherchez **Utilitaires** et appuyez sur **Infos**.
3. Sur l'écran **Infos**, appuyez sur **Imprimante** pour vérifier les paramètres de l'imprimante et sur **Connectivité** pour vérifier l'état de l'imprimante.



REMARQUE : Reportez-vous à la section [Connexion à un réseau Wi-Fi à l'aide du panneau de commande](#).

Si vous ne parvenez toujours pas à imprimer, consultez le hp.com/support

Problèmes d'impression

Procédure de résolution des problèmes d'impression.

Résoudre les problèmes lorsque les imprimantes HP+ n'impriment pas

Si votre imprimante HP+ n'imprime pas, vérifiez qu'elle est connectée à Internet et que vous utilisez des cartouches HP authentiques.

Les imprimantes HP+ doivent être connectées à Internet via Wi-Fi ou Ethernet pour fonctionner. Il est possible que votre imprimante se déconnecte d'Internet parfois (par exemple, coupure de courant, problèmes liés au réseau ou au routeur ou mise hors tension de l'imprimante lorsqu'elle n'est utilisée). Il est possible que vous

soyez en mesure d'imprimer un nombre limité de pages lorsque l'imprimante est déconnectée, mais il est crucial de reconnecter l'imprimante pour poursuivre l'impression.

Assurez-vous également que vous avez installé des cartouches HP authentiques. Les cartouches HP authentiques sont fabriquées et vendues par HP dans un emballage HP officiel. Les imprimantes HP+ nécessitent des cartouches HP authentiques. Si des cartouches non HP ou rechargées sont installées, les imprimantes HP+ ne fonctionneront pas comme prévu.

Résolution des problèmes d'impression d'une page (impossible d'imprimer)

Procédure de résolution des problèmes d'impression.

Résoudre les problèmes d'impression

Assurez-vous que l'imprimante est sous tension et que du papier est chargé dans le bac. S'il n'est toujours pas possible d'effectuer l'impression, essayez les solutions suivantes dans l'ordre indiqué :

1. Vérifiez les messages d'erreur et corrigez ces erreurs en suivant les instructions à l'écran.
2. Si vous disposez d'une imprimante HP+, vérifiez que cette dernière est connectée à Internet et que des cartouches HP authentiques sont installées. Les imprimantes HP+ n'impriment pas lorsqu'elles sont déconnectées ou si des cartouches HP non authentiques ou rechargées sont installées.
3. Si votre ordinateur est connecté à l'imprimante à l'aide d'un câble USB, débranchez le câble USB et rebranchez-le. Si votre ordinateur est connecté à l'imprimante via une connexion Wi-Fi, vérifiez le bon fonctionnement de la connexion.
4. Téléchargez et exécutez [HP Print and Scan Doctor](#) pour diagnostiquer et résoudre automatiquement les problèmes.

 **REMARQUE :** Cet outil est destiné au système d'exploitation Windows et n'est pas disponible dans toutes les langues.

Vérification des branchements de l'alimentation et redémarrage de l'imprimante

Procédez comme suit pour vérifier les branchements de l'alimentation et redémarrer l'imprimante.

1. Assurez-vous que le cordon d'alimentation est correctement connecté à l'imprimante.



Tableau 8-2 Ports de l'imprimante

Port	Description
1	Raccordement électrique à l'imprimante
2	Raccordement à la prise secteur

2. Vérifiez le bouton **Alimentation** sur l'imprimante. S'il est éteint, l'imprimante est hors tension. Appuyez sur le bouton **Alimentation** pour mettre l'imprimante sous tension.

 **REMARQUE :** Si l'imprimante ne reçoit pas de courant électrique, branchez-la à une autre prise d'alimentation.

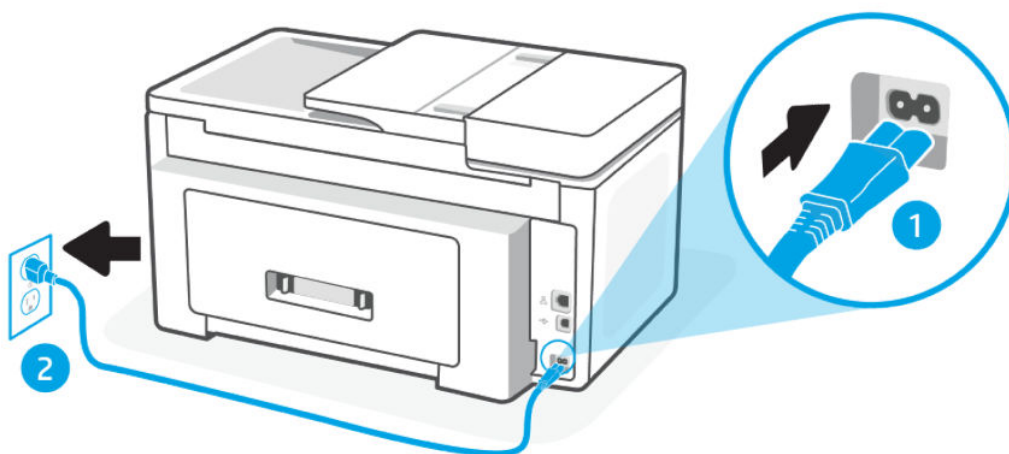
3. L'imprimante étant sous tension, débranchez le cordon d'alimentation placé au dos de l'imprimante.
4. Débranchez le cordon d'alimentation de la prise murale.
5. Patientez au moins 15 secondes.
6. Rebranchez le cordon d'alimentation à la prise murale.
7. Rebranchez le câble d'alimentation au dos de l'imprimante.
8. Si l'imprimante ne s'allume pas automatiquement, appuyez sur le bouton **Alimentation** pour la mettre sous tension.
9. Essayez d'utiliser à nouveau l'imprimante.

Résolution des problèmes de qualité d'impression

Procédure de résolution des problèmes de qualité d'impression.

 **REMARQUE :** Pour éviter des problèmes de qualité d'impression, veillez à toujours mettre hors tension l'imprimante à l'aide du bouton d'alimentation et patientez jusqu'à ce que le voyant le bouton **Alimentation** s'éteigne avant de débrancher la prise ou de mettre une multiprise hors tension. Ceci permet à l'imprimante de placer les cartouches en mode réduit afin d'éviter qu'elles ne sèchent.

Améliorer la qualité d'impression à l'aide du panneau de commande

Procédez comme suit pour améliorer la qualité d'impression.

1. Vérifiez que vous utilisez des cartouches HP authentiques et que le niveau d'encre ne soit pas bas.
Consultez la section [Vérification des niveaux d'encre estimés](#). Si le niveau d'encre dans les cartouches est bas, prévoyez de les remplacer.
2. Assurez-vous que vous avez sélectionné le type de papier et la qualité d'impression appropriés.
3. Imprimez un **Rapport de diagnostic de qualité d'impression**.
Reportez-vous à la section [Impression d'un rapport d'état de l'imprimante](#).
4. Vérifiez le rapport.
 - Si les lignes ne sont pas rectilignes et reliées entre elles, procédez à l'alignement des têtes d'impression.
 - Si des stries blanches fines apparaissent sur l'un des blocs de couleur, nettoyez les têtes d'impression.

- Si vous constatez des bavures ou des traces d'encre au verso des impressions, nettoyez-les.
5. Corrigez les problèmes identifiés sur le rapport.
 - a. Chargez du papier blanc ordinaire vierge de format Lettre, A4 ou Légal dans le bac.
 - b. Sur l'écran d'accueil du panneau de commande, appuyez sur **Menu**.
 - c. Recherchez **Utilitaires** et appuyez sur **Outils**.
 - d. Appuyez sur **Dépannage**, puis appuyez sur **Qualité d'impression**.
 - e. Sélectionnez l'option souhaitée pour résoudre les problèmes identifiés.
 6. Si cette action ne suffit pas à résoudre le problème, contactez l'assistance HP.
Pour plus d'informations, consultez le site hp.com/support.

Problèmes de copie et de numérisation

Choisissez l'une des options de dépannage suivantes.

- Utilisez un outil de dépannage en ligne HP pour résoudre vos problèmes de copie et de numérisation.
- Téléchargez et exécutez [HP Print and Scan Doctor](#) pour diagnostiquer et résoudre automatiquement les problèmes.

 **REMARQUE :** Cet outil est destiné au système d'exploitation Windows et n'est pas disponible dans toutes les langues.

Reportez-vous à la section [Conseils pour réussir vos copies et numérisations](#) pour plus d'informations.

Problèmes de connexion réseau

Résolvez les problèmes de connexion et de réseau.

Réparer la connexion Wi-Fi

Choisissez l'une des options de dépannage suivantes :

- Restaurez les paramètres réseau et reconnectez l'imprimante.
Reportez-vous à la section [Restaurer les paramètres](#).
- Vérifiez la configuration réseau ou imprimez un rapport de test Wi-Fi pour aider au diagnostic de problèmes de connexion réseau.
 1. Sur l'écran d'accueil du panneau de commande, appuyez sur **Menu**.
 2. Recherchez **Utilitaires** et appuyez sur **Outils**.
 3. Appuyez sur **Rapports**, puis sur **Rapports d'état**.
 4. Appuyez sur **Rapport de configuration du réseau**, puis sur **Imprimer**.

Vérifiez le rapport du test du réseau Wi-Fi pour voir si quelque chose a échoué lors du test.

- Consultez la section **RÉSULTATS DE DIAGNOSTICS** pour vérifier si tous les tests ont été effectués et si, oui ou non, votre imprimante les a réussis.
- Dans la section **CONFIGURATION ACTUELLE**, découvrez le nom du réseau (SSID) auquel l'imprimante est actuellement connectée. Vérifiez que l'imprimante est connectée au même réseau que votre ordinateur ou vos périphériques mobiles.
- Utilisez un outil dépannage en ligne HP pour résoudre vos problèmes d'impression.

Réparer la connexion Wi-Fi Direct

Procédez comme suit pour résoudre les problèmes de connexion **Wi-Fi Direct**.

1. Vérifiez l'imprimante pour vous assurer que la fonction **Wi-Fi Direct** est activée :

Reportez-vous à la section [Imprimer via Wi-Fi Direct](#) pour activer la connexion **Wi-Fi Direct**.

2. Depuis votre ordinateur sans fil ou votre périphérique mobile, activez la connexion Wi-Fi, recherchez et connectez-vous au nom **Wi-Fi Direct** de votre imprimante.
3. Lorsque vous y êtes invité, saisissez le mot de passe **Wi-Fi Direct**.

Le nom **Wi-Fi Direct** se trouve dans le rapport de configuration réseau.

Reportez-vous à la section [Impression d'un rapport d'état de l'imprimante](#).

Reportez-vous à la section [Comprendre les rapports de l'imprimante](#) pour obtenir plus d'informations sur les rapports d'imprimante et [Impression d'un rapport d'état de l'imprimante](#) pour l'impression du rapport de configuration réseau.

4. Si vous utilisez un périphérique mobile, veillez à ce qu'une application d'impression compatible soit bien installée.

Si vous utilisez un périphérique mobile, consultez le site Web hp.com/mobileprinting pour plus d'informations sur l'impression mobile.

Réparation d'une connexion Ethernet

Procédez aux vérifications suivantes :

- Le réseau est fonctionnel et le concentrateur réseau, le commutateur ou le routeur est sous tension.
- Vérifiez que le câble Ethernet est correctement connecté à l'imprimante et au réseau. Le câble Ethernet est branché dans le port Ethernet de l'imprimante. Le voyant à côté du connecteur s'allume lorsque le câble est branché.
- Les logiciels antivirus, dont les programmes de protection contre les logiciels espions, n'ont aucune incidence sur votre connexion réseau à l'imprimante. Si vous pensez que le logiciel antivirus ou le pare-feu empêche votre ordinateur de se connecter à l'imprimante, utilisez [l'utilitaire de dépannage du pare-feu en ligne HP](#) pour résoudre le problème.
- HP Print and Scan Doctor : Téléchargez et exécutez [HP Print and Scan Doctor](#) pour diagnostiquer et résoudre automatiquement les problèmes.

 **REMARQUE :** Cet outil est destiné au système d'exploitation Windows et n'est pas disponible dans toutes les langues.

Restauration des paramètres réseaux initiaux

Si vous souhaitez redémarrer le **mode de configuration Wi-Fi** ou résoudre des problèmes liés au réseau, vous pouvez restaurer les paramètres réseaux initiaux de l'imprimante.

REMARQUE :

- Vous devez reconnecter l'imprimante au réseau à l'aide du HP software après avoir restauré les paramètres réseaux.
 - Pour les problèmes liés au réseau, procédez comme suit avant de restaurer les paramètres réseaux.
 - Exécutez [HP Print and Scan Doctor](#) pour diagnostiquer et résoudre automatiquement les problèmes.
 - Vous pouvez visiter le site hp.com/support pour obtenir des informations et des utilitaires qui vous permettront de résoudre de nombreux problèmes courants sur l'imprimante.
-

Reportez-vous à la section [Restaurer les paramètres](#).

Problèmes liés à l'imprimante

Procédez comme suit pour résoudre les problèmes matériels de l'imprimante.

L'imprimante s'est arrêtée brusquement

Procédez comme suit si l'imprimante s'éteint de manière inattendue :

- Vérifiez l'alimentation et les connexions d'alimentation.
- Assurez-vous que le cordon d'alimentation de l'imprimante est correctement branché à une prise électrique en état de marche.

Échec de l'alignement des têtes d'impression

Procédez comme suit pour corriger le problème d'alignement des têtes d'impression.

- Si le processus d'alignement échoue, assurez-vous que vous avez chargé du papier blanc vierge ordinaire dans le bac. Si le bac contient du papier de couleur, l'alignement de la tête d'impression échoue.
- Si l'alignement échoue à plusieurs reprises, il se peut que le nettoyage de la tête d'impression soit nécessaire, ou qu'un capteur soit défectueux. Reportez-vous à la section [Entretien de la tête d'impression et des cartouches d'encre](#) pour nettoyer la tête d'impression.
- Si le nettoyage de la tête d'impression ne suffit pas à résoudre le problème, contactez Assistance HP. Pour plus d'informations, consultez le site hp.com/support.

Résoudre une panne de l'imprimante.

Procédez comme suit pour résoudre les pannes de l'imprimante.

1. Appuyez sur le bouton **d'alimentation** pour éteindre l'imprimante.
2. Débranchez le cordon d'alimentation, puis rebranchez-le.
3. Appuyez sur le bouton **d'alimentation** pour mettre l'imprimante sous tension.

Si le problème persiste, notez le code de l'erreur indiqué dans le message et prenez contact avec l'assistance HP. Pour plus d'informations, consultez le site hp.com/support.

Comprendre les rapports de l'imprimante

Découvrez comment imprimer des rapports d'imprimante utiles.

- **Rapport d'état de l'imprimante**

Fournit un résumé des informations sur l'imprimante, l'état actuel et les paramètres, y compris les paramètres de connectivité, ainsi que les paramètres et l'utilisation d'impression ou de numérisation.

- **Rapport de configuration du réseau**

Fournit des paramètres réseau importants, tels que l'état du réseau et l'adresse IP de l'imprimante.

- **Rapport de diagnostic de qualité d'impression**

Imprime une page de diagnostic pour déterminer si un nettoyage ou un alignement des têtes d'impression est recommandé pour améliorer la qualité d'impression.

- **Résultats du test du réseau Wi-Fi**

Fournit des informations sur la connexion réseau de l'imprimante ou sur le dépannage des problèmes de connexion.

- **Rapport test de l'accès Web**

Fournit des informations sur l'état de l'imprimante, le paramètre DNS et l'adresse IP. Si l'imprimante est connectée à un réseau Wi-Fi, la page de test affiche le détail des paramètres réseau. Elle indique également tout problème de connexion Wi-Fi.

Impression d'un rapport d'état de l'imprimante

Procédez comme suit impression d'un rapport d'état de l'imprimante.

1. Sur l'écran d'accueil du panneau de commande, appuyez sur **Menu**.
2. Recherchez **Utilitaires** et appuyez sur **Outils**.
3. Appuyez sur **Rapports**, puis sur **Rapports d'état**.
4. Sélectionnez un rapport d'état d'imprimante et appuyez sur **Imprimer**.

Entretien de l'imprimante

Nettoyez les différentes pièces de l'imprimante.

Nettoyage de la vitre du scanner

La présence de poussière ou de saletés sur la vitre du scanner, le fond blanc du capot du scanner, ou le cadre du scanner peut diminuer les performances, altérer la qualité des numérisations et compromettre la précision des fonctions spéciales, telles que l'ajustement des copies à un certain format de page.

 **AVERTISSEMENT !** Avant de nettoyer l'imprimante, mettez-la hors tension en appuyant sur le bouton **Alimentation** et débranchez le cordon d'alimentation de la prise électrique.

1. Soulevez le capot du scanner.



2. Nettoyez la vitre du scanner et la partie inférieure du capot au moyen d'un chiffon doux non pelucheux sur lequel vous aurez vaporisé un produit doux de nettoyage pour vitres.



⚠ ATTENTION :

- Pour nettoyer la vitre du scanner, utilisez uniquement du nettoyeur pour vitres. Évitez les substances abrasives, l'acétone, le benzène ou le tétrachlorure de carbone : tous ces produits risqueraient d'endommager la vitre de numérisation. Évitez l'alcool isopropylique, car il peut laisser des traces sur la vitre du scanner.
- Ne vaporisez pas le produit nettoyant directement sur la vitre du scanner. Si vous utilisez trop de produit nettoyant, celui-ci risque de s'infiltrer sous la vitre du scanner et d'endommager le scanner.

3. Abaissez le capot du scanner et mettez l'imprimante sous tension.

Nettoyage de l'extérieur

À l'aide d'un chiffon doux et non pelucheux légèrement humecté, essuyez la poussière, les traces de maculage et les taches présentes sur le boîtier. Évitez tout écoulement de fluides à l'intérieur de l'imprimante, ainsi que sur le panneau de commande de l'imprimante.

⚠ **AVERTISSEMENT !** Avant de nettoyer l'imprimante, mettez-la hors tension en appuyant sur le bouton **Alimentation** et débranchez le cordon d'alimentation de la prise électrique.

Nettoyage du bac d'alimentation de documents

Si le chargeur de documents ramasse plusieurs pages ou ne charge pas le papier ordinaire, vous pouvez nettoyer les rouleaux et le tampon de séparation.

⚠ **AVERTISSEMENT !** Avant de nettoyer l'imprimante, mettez-la hors tension en appuyant sur le bouton **Alimentation** et débranchez le cordon d'alimentation de la prise électrique.

1. Retirez tous les originaux du bac du chargeur de documents.
2. Ouvrez le capot du chargeur de documents.



Cela permet d'accéder aisément aux rouleaux (1) et au tampon de séparation (2).

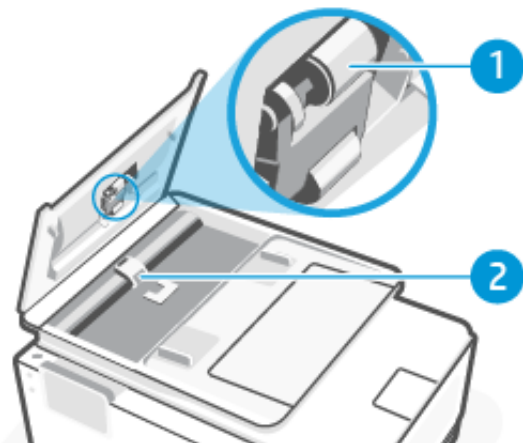





Tableau 8-3 Nettoyage du bac d'alimentation de documents

Fonction	Description
1	Rouleaux
2	Tampon de séparation

3. Imprégnez légèrement d'eau distillée un chiffon doux et non pelucheux, puis essorez l'excédent de liquide éventuel.
4. Utilisez le chiffon humide pour nettoyer les éventuels résidus restés sur les rouleaux (1) ou sur le tampon de séparation (2).

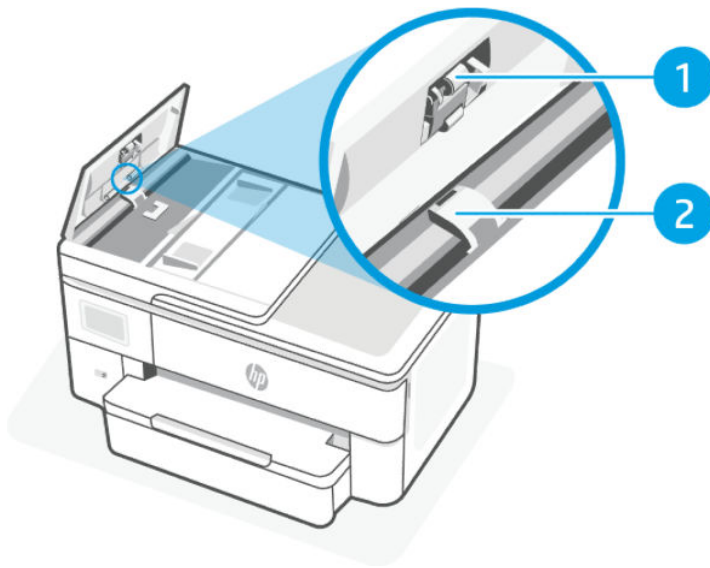
 **REMARQUE :** Si les résidus ne disparaissent pas à l'eau distillée, essayez d'utiliser de l'alcool isopropylique.

5. Fermez le capot du bac du chargeur de documents.

Entretien de la tête d'impression et des cartouches d'encre

Si vous rencontrez des problèmes d'impression, la tête d'impression en est peut-être la cause. N'exécutez les procédures mentionnées dans les sections suivantes que lorsque vous y êtes invité, ou pour résoudre des problèmes liés à la qualité d'impression.

L'exécution de l'alignement et du nettoyage sans que ces procédures soient nécessaires peut entraîner un gaspillage d'encre et réduire la durée de vie des cartouches.

- Nettoyez la tête d'impression si votre impression présente des traces ou s'il manque des couleurs ou si certaines sont incorrectes.

Le processus de nettoyage se déroule en trois étapes. Chaque étape dure environ deux minutes, utilise une feuille de papier et nécessite une quantité croissante d'encre. À la fin de chaque étape, observez la qualité de la page imprimée. N'effectuez l'étape suivante de la procédure de nettoyage uniquement si la qualité d'impression est faible.

Si la qualité d'impression semble médiocre à la fin du nettoyage, essayez d'aligner la tête d'impression. Si les problèmes de qualité d'impression persistent après l'alignement et le nettoyage, contactez l'assistance HP. Pour plus d'informations, consultez le site hp.com/support.

- Alignez la tête d'impression lorsque vous constatez des stries ou des lignes blanches dans les blocs de couleur sur la page d'état de l'imprimante ou lorsque les impressions présentent des problèmes de qualité.

L'imprimante aligne automatiquement la tête d'impression durant la configuration initiale.

La procédure de nettoyage utilise de l'encre ; ne nettoyez donc les têtes d'impression qu'en cas de nécessité. Le processus de nettoyage prend quelques minutes. L'imprimante peut faire du bruit pendant cette opération.

Utilisez toujours le bouton **Alimentation** pour éteindre l'imprimante. Une mise hors tension incorrecte de l'imprimante peut engendrer des problèmes de qualité d'impression.

Alignement ou nettoyage de la tête d'impression à partir du panneau de commande de l'imprimante.

1. Chargez du papier blanc ordinaire vierge au format Lettre ou A4 dans le bac.
Reportez-vous à la section [Chargement de supports](#).
2. Sur l'écran d'accueil du panneau de commande, appuyez sur **Menu**.
3. Recherchez **Utilitaires** et appuyez sur **Consommables**.
4. Appuyez sur **Dépannage**, puis appuyez sur **Qualité d'impression**.
5. Sélectionnez l'option voulue, puis suivez les instructions qui apparaissent à l'écran.

Vous pouvez également effectuer la même opération à partir du HP software ou du serveur embedded web server (EWS).

Reportez-vous à la section [Utilisation du logiciel HP](#) ou [Configuration à l'aide du serveur Embedded Web Server \(EWS\)](#).

Restaurer les paramètres

Si vous modifiez certains paramètres ou désactivez certaines fonctions et que vous souhaitez à nouveau les modifier, vous pouvez restaurer ou réinitialiser les paramètres.

Pour les imprimantes HP+, après avoir restauré l'imprimante, enregistrez-la à nouveau à l'aide du compte HP utilisé lors de la première configuration de l'imprimante.

- **Restaurer les paramètres réseaux**

Si vous souhaitez ignorer les modifications apportées aux paramètres réseaux de l'imprimante, vous pouvez restaurer les paramètres réseaux initiaux.

- **Réinitialisation des paramètres utilisateur**

Si vous souhaitez ignorer les modifications que vous avez apportées aux paramètres utilisateur de l'imprimante, vous pouvez rétablir les paramètres utilisateur par défaut de l'imprimante.

- **Réinitialisation des données utilisateur**

Si vous souhaitez ignorer les modifications apportées aux données utilisateur de l'imprimante, vous pouvez rétablir les données par défaut de l'imprimante.

- **Réinitialisation de tous les paramètres par défaut**

Si vous ne souhaitez pas modifier les paramètres de l'imprimante, vous pouvez rétablir tous les paramètres d'usine par défaut.

Procédez comme suit pour restaurer les paramètres.

1. Sur l'écran d'accueil du panneau de commande, appuyez sur **Menu**.
2. Recherchez **Utilitaires** et appuyez sur **Outils**.
3. Appuyez sur **Maintenance**, puis appuyez sur **Restaurer les paramètres**.
4. Sélectionnez la fonction et modifiez les paramètres souhaités.

Assistance HP

L'assistance en ligne HP fournit des informations et des utilitaires qui permettent de résoudre les problèmes communs sur l'imprimante.

- **Regarder des tutoriels vidéo**

Apprenez à configurer l'imprimante et à réaliser des tâches courantes.

- **Obtenir une assistance dépannage**

Fournit des informations pour éliminer les bouchages papier, résoudre les problèmes de connexion réseau, les problèmes de qualité du papier, les erreurs de l'imprimante, etc.

- **Obtenir les logiciels et les pilotes**

Téléchargez les logiciels, les pilotes et le microprogramme requis pour l'imprimante.

- **Interroger la communauté**

Rejoignez les forums communautaires pour trouver des solutions, poser des questions et partager des astuces.

- **Solutions de diagnostics HP**

Utilisez les outils en ligne HP pour détecter votre imprimante et trouver les solutions recommandées.

Téléchargez et exécutez [HP Print and Scan Doctor](#) pour diagnostiquer et résoudre automatiquement les problèmes.

Contactez HP

Si vous avez besoin de l'aide d'un représentant de l'assistance technique HP pour résoudre un problème, visitez le site :

Pour plus d'informations, consultez le site hp.com/support.

Les options de contact suivantes sont disponibles gratuitement pour les clients avec garantie (l'assistance technique guidée par des agents HP pour les clients sans garantie est payante).

- **Chat**

Discutez avec un agent de support HP ou l'assistant virtuel en ligne HP.

- **Call**

Appelez un agent d'assistance HP.

Lorsque vous contactez l'assistance technique HP, indiquez les informations suivantes :

- Nom du produit (situé sur l'imprimante)
- Numéro de produit et numéro de série (situés près de la zone d'accès aux cartouches)

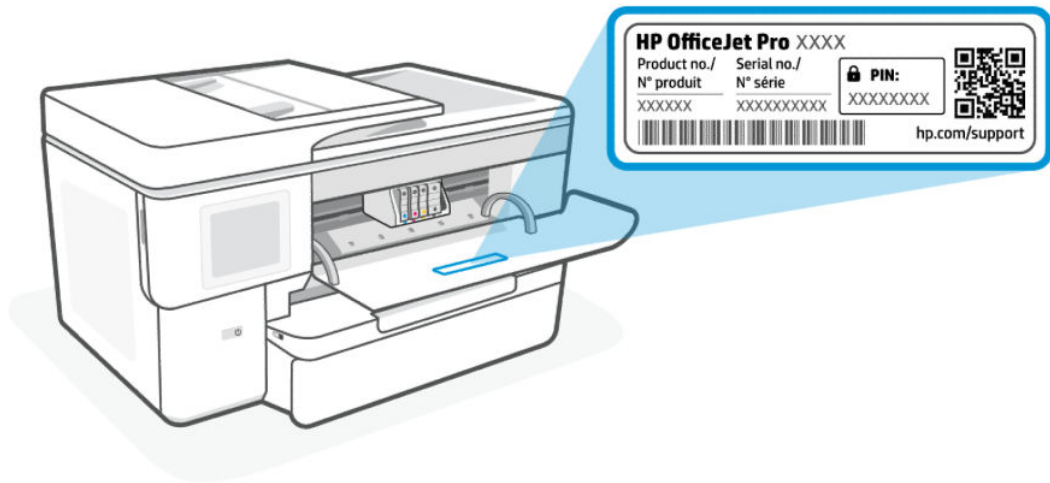

Enregistrer mon imprimante

En consacrant seulement quelques minutes à l'enregistrement de votre produit, vous bénéficierez d'un service plus rapide et d'une assistance plus efficace, et recevrez des alertes de maintenance pour votre produit.

Si vous n'avez pas enregistré votre imprimante lors de l'installation du logiciel, vous pouvez procéder à tout moment à son enregistrement sur le site Web register.hp.com.

Options de garantie supplémentaires

Des plans d'extension de garantie de l'imprimante sont disponibles moyennant un supplément financier.

Rendez-vous sur hp.com/support, sélectionnez votre pays/région et langue, puis examinez les options de garantie disponibles pour votre imprimante.

9 HP EcoSolutions (HP et l'environnement)

HP s'engage à vous aider à optimiser votre empreinte sur l'environnement et à vous donner les moyens d'imprimer de manière responsable, à domicile ou au bureau.

Pour obtenir plus d'informations sur les normes environnementales suivies par HP pendant le processus de fabrication, consultez la section [Programme de gestion des produits en fonction de l'environnement](#).

Gestion de l'alimentation

Utilisez le mode Veille et Arrêt après période d'inactivité pour économiser l'électricité.

- **Veille**

Après la configuration initiale, l'imprimante passe par défaut en mode veille après 5 minutes d'inactivité.

- **Arrêt après période d'inactivité**

Pour économiser de l'énergie, l'imprimante s'éteint après une période d'inactivité prédéfinie. Appuyez sur le bouton **Alimentation** pour remettre l'imprimante sous tension.

L'arrêt après période d'inactivité est désactivé lorsque la fonctionnalité sans fil ou **Wi-Fi Direct** de l'imprimante est activée ou lorsqu'une imprimante avec la fonctionnalité fax, USB ou réseau Ethernet établit une connexion correspondante.

Procédez comme suit pour modifier les paramètres :

1. Sur l'écran d'accueil du panneau de commande, appuyez sur **Menu**.
2. Recherchez **Utilitaires** et appuyez sur **Paramètres**.
3. Appuyez sur **Général**, puis sur **Énergie**.
4. Sélectionnez la fonction et modifiez les paramètres souhaités.

Mode silencieux

Ce mode ralentit l'impression pour réduire le bruit global sans affecter la qualité d'impression. Il est désactivé par défaut. Il fonctionne uniquement pour l'impression sur du papier ordinaire. De plus, ce mode est désactivé si vous imprimez avec la meilleure qualité d'impression ou la qualité de présentation. Pour réduire le bruit de l'impression, activez ce mode. Pour imprimer à vitesse normale, désactivez ce mode.



REMARQUE : Le mode silencieux n'est pas non plus pris en charge lors de l'impression de photos ou d'enveloppes.

1. Sur l'écran d'accueil du panneau de commande, appuyez sur **Menu**.
2. Recherchez **Utilitaires** et appuyez sur **Paramètres**.

3. Appuyez sur **Général**, puis appuyez sur le bouton à bascule à côté de **Mode silencieux** pour activer ou désactiver ce mode.



REMARQUE :

- Pendant l'impression ou la réalisation d'une copie, vous pouvez activer ou désactiver cette fonction. Les nouveaux paramètres prennent effet une fois que la page a été imprimée.
- Vous pouvez également configurer cette fonction à l'aide du serveur embedded web server (EWS).

Reportez-vous à la section [Configuration à l'aide du serveur Embedded Web Server \(EWS\)](#).

Optimisation des consommables d'impression

Pour optimiser les consommables d'impression tels que l'encre et le papier, essayez ce qui suit :

- Rendez-vous sur hp.com/recycle pour recycler les cartouches d'encre HP authentiques usagées via le programme HP Planet Partners.
- Optimisez la quantité de papier utilisée en imprimant sur les deux côtés du papier.
- Modifiez la qualité d'impression dans le pilote de l'imprimante pour configurer l'imprimante en mode Brouillon. L'impression en mode Brouillon consomme moins d'encre.
- Ne nettoyez pas la tête d'impression inutilement. Ce faisant, vous gaspilleriez l'encre et réduiriez la durée de vie des cartouches.

A Informations techniques

Les informations contenues dans ce document peuvent être modifiées sans préavis. Certaines déclarations peuvent ne pas s'appliquer à votre imprimante ou à tous les pays/régions.

Caractéristiques techniques

Le site Web d'assistance HP fournit des informations sur les spécifications du produit, y compris des informations acoustiques, des résolutions d'impression et la configuration système requise.

Pour plus d'informations, consultez le site hp.com/support.

Caractéristiques d'environnement

- Température de service : 5 à 40 °C (41 à 104 °F)
- Humidité en service : de 15 à 80 % HR sans condensation
- Conditions de fonctionnement recommandées : 15 à 32 °C (59 à 90 °F)
- Humidité relative recommandée : de 20 à 80% (sans condensation)

Capacité du bac d'alimentation

- Feuilles de papier ordinaire (60 à 105 grammes par mètre carré [16 à 28 lb]) :
 - Papier ordinaire de taille A : jusqu'à 250
 - Papier ordinaire de taille B : jusqu'à 125
- Enveloppes : jusqu'à 25
- Fiches Bristol : jusqu'à 35
- Feuilles de papier photo :
 - Papier photo de taille A : jusqu'à 25
 - Papier photo de taille B : jusqu'à 20

Capacité du bac de sortie

- Feuilles de papier ordinaire (60 à 105 grammes par mètre carré [16 à 28 lb]) :
 - Papier ordinaire de taille A : jusqu'à 75
 - Papier ordinaire de taille B : jusqu'à 50
- Enveloppes : jusqu'à 30
- Fiches Bristol : jusqu'à 50
- Feuilles de papier photo : 50

Capacité du chargeur de documents

- Feuilles de papier ordinaire (60 à 90 grammes par mètre carré [16 à 24 lb]) : jusqu'à 35

Format et poids de papier

Reportez-vous à HP software pour obtenir la liste des formats de papier pris en charge.

- Papier ordinaire : 60 à 105 grammes par mètre carré (16 à 28 lb)
- Enveloppes : 75 à 90 grammes par mètre carré (20 à 24 lb)
- Cartes : 163 à 200 grammes par mètre carré (90 à 110 lb)
- Papier photo : 220 à 280 grammes par mètre carré (60 à 75 lb)

Spécifications relatives à l'impression

- La vitesse d'impression varie en fonction de la complexité du document et du modèle de l'imprimante.
- Méthode : impression à jet d'encre thermique contrôlé
- Langage : PCL3 GUI
- **Résolution d'impression :**
Consultez le site hp.com/support pour obtenir la liste des résolutions d'impression prises en charge.
- **Marges d'impression :**
Consultez le site hp.com/support pour connaître les paramètres de marge des différents supports.

Spécifications de l'alimentation

- Tension d'entrée : 100-240 V_{ca} (+/- 10 %)
- Fréquence d'entrée : 50-60 Hz. (+/- 3 %)

Spécifications relatives à la copie

- Traitement numérique de l'image
- La vitesse de copie varie en fonction de la complexité du document et du modèle.

Spécifications relatives à la numérisation

- Résolution : jusqu'à 1 200 x 1 200 ppp (optique)
Pour plus d'informations sur la résolution de la numérisation, reportez-vous à HP software.
- Couleur : couleur 24 bits, échelle de gris 8 bits (256 niveaux de gris)
- **Dimensions maximales pour la numérisation à partir de la vitre :** Légal U.S. : 216 x 356 mm (8,5 pouces x 14 pouces)

- **Dimensions maximales pour la numérisation à partir du chargeur de documents** : Recto : 216 x 356 mm (8,5 pouces x 14 pouces)

Rendement des cartouches

- Visitez le site hp.com/support pour plus d'informations sur les rendements estimés des cartouches.

Informations sur les réglementations

L'imprimante respecte les exigences définies par les organismes de réglementation de votre pays/région vers lequel le produit est expédié.

Numéro de modèle réglementaire

À des fins d'identification, et ainsi que l'impose la réglementation, un numéro de modèle réglementaire a été attribué à votre produit. Ne confondez pas le numéro de modèle réglementaire avec le nom commercial ou les références du produit.

Déclaration FCC

La Commission fédérale américaine des communications (à l'alinéa 47 CFR 15.105) a spécifié que l'avis suivant doit être porté à l'attention des utilisateurs de ce produit.

Ce matériel a été testé et jugé conforme aux limites imposées aux appareils numériques de classe B, conformément à l'alinéa 15 de la réglementation FCC. Ces limites sont destinées à assurer une protection suffisante contre les interférences produites dans une installation résidentielle. Cet appareil produit, utilise et peut émettre des fréquences radio et, s'il n'est pas installé et utilisé conformément aux instructions, provoquer des interférences gênantes pour les communications radio. Cependant, tout risque d'interférence ne peut être totalement exclu. Si ce matériel génère effectivement des interférences nuisibles lors de la réception d'émissions radio ou télévisées (il suffit pour le vérifier d'allumer, puis d'éteindre l'appareil), l'utilisateur devra tenter de les éliminer en prenant une ou plusieurs des mesures suivantes :

- réorienter ou déplacer l'antenne de réception ;
- accroître la distance entre le matériel et le récepteur ;
- connecter l'équipement à une prise électrique sur un circuit différent de celui auquel le récepteur est connecté ;
- consulter le revendeur ou un technicien radio/télévision expérimenté pour obtenir de l'aide.



REMARQUE : Si le produit dispose d'un port Ethernet / LAN métallique, il est nécessaire d'utiliser un câble d'interface blindé pour respecter les limites de Classe B de l'alinéa 15 de la réglementation FCC.

Modifications (alinéa 15.21)

Tout changement ou modification apporté(e) à cet appareil n'ayant pas été expressément approuvé(e) par HP peut annuler l'autorisation de l'utilisateur à utiliser l'appareil.

Pour plus d'informations, contactez : Manager of Corporate Product Regulations, HP Inc., 1501 Page Mill Road, Palo Alto, CA 94304, États-Unis.

Ce matériel est conforme à l'alinéa 15 de la réglementation FCC. Son fonctionnement dépend des deux conditions suivantes : (1) ce matériel ne doit pas causer d'interférences nuisibles et (2) doit accepter toutes interférences reçues, y compris des interférences pouvant provoquer un fonctionnement indésirable de l'appareil.

Avis aux utilisateurs situés en Corée

해당 무선설비는 운용 중 전파혼신 가능성이 있으므로 인명안전과 관련된 서비스는 할 수 없음.

B급 기기

(가정용 방송통신기자재)

이 기기는 가정용(B급) 전자파적합기기로서 주로 가정에서 사용하는 것을 목적으로 하며, 모든 지역에서 사용할 수 있습니다.

Déclaration de conformité VCCI (Classe B) destinée aux utilisateurs situés au Japon

この装置は、クラスB機器です。この装置は、住宅環境で使用することを目的としていますが、この装置がラジオやテレビジョン受信機に近接して使用されると、受信障害を引き起こすことがあります。

取扱説明書に従って正しい取り扱いをして下さい。

VCCI - B

Instructions relatives au cordon d'alimentation

Vérifiez que votre source d'alimentation est adaptée à la tension nominale du produit. La tension nominale est indiquée sur l'étiquette du produit. Le produit utilise 100-240 volts c.a. ou 200-240 volts c.a. et 50/60 Hz.

⚠ ATTENTION : Afin d'éviter d'endommager le produit, utilisez uniquement le cordon d'alimentation fourni.

Avis aux utilisateurs situés au Japon concernant le cordon d'alimentation

製品には、同梱された電源コードをお使い下さい。

同梱された電源コードは、他の製品では使用出来ません。

Déclaration relative aux émissions sonores pour l'Allemagne

Geräuschemission

LpA < 70 dB am Arbeitsplatz im Normalbetrieb nach DIN 45635 T. 19

Informations sur les réglementations de l'Union européenne et du Royaume-Uni



Products bearing the CE marking and UK marking comply to applicable EU Directives and the equivalent UK Statutory Instruments and can operate in at least one EU Member State and in United Kingdom. The full EU and UK Declaration of Conformity can be found at the following website: hp.eu/certificates (Search with the product model name or its Regulatory Model Number (RMN), which may be found on the regulatory label.)

The point of contact for regulatory matters:

For EU: HP REG 23010, 08028 Barcelona, Spain

For UK: HP Inc UK Ltd, Regulatory Enquiries, Earley West, 300 Thames Valley Park Drive, Reading, RG6 1PT

Email: techregshelp@hp.com

Produits avec fonctionnalité sans fil

EMF

Ce produit est conforme aux normes internationales (ICNIRP) sur l'exposition aux ondes radio.

S'il est doté d'un appareil de transmission et de réception radio utilisé dans des conditions normales, une distance de séparation de 20 cm permet de garantir des niveaux d'exposition aux fréquences radio en conformité avec les normes européennes.

Fonctionnalité sans fil en Europe

Pour les produits dotés de la fonction radio 802.11 b/g/n ou radio Bluetooth :

- Bande de fréquences radio : 2 400 à 2 483,5 Mhz, avec une puissance de transmission inférieure ou égale à 20 dBm (100 mW).

Pour les produits dotés de la fonction radio 802.11 a/b/g/n/ac :

- Bande de fréquences radio : 2 400 à 2 483,5 Mhz, avec une puissance de transmission inférieure ou égale à 20 dBm (100 mW).
- Bande de fréquences radio : 5 170 à 5 330 Mhz, avec une puissance de transmission inférieure ou égale à 23 dBm (200 mW).
- Bande de fréquences radio : 5 490 à 5730 Mhz, avec une puissance de transmission inférieure ou égale à 23 dBm (200 mW).
- Bande de fréquences radio : 5 735 à 5 835 Mhz, avec une puissance de transmission inférieure ou égale à 13,98 dBm (25 mW).



AT	BE	BG	CY	CZ
DE	DK	EE	EL	ES
FI	FR	HR	HU	IE
IT	LT	LU	LV	MT
NL	PL	PT	RO	SE
SI	SK	IS	LI	NO
CH	TR	UK(NI)		

AL	BA	MD	ME	MK
RS	UK	XK		



IMPORTANT : Le LAN sans fil IEEE 802.11x avec une bande de fréquence de 5,17-5,33 GHz est réservé à un **usage intérieur uniquement** pour tous les pays figurant dans la matrice. L'utilisation de cette application WLAN en extérieur peut entraîner des problèmes d'interférence avec les services radio existants.

Déclaration pour l'Allemagne concernant les écrans de visualisation dans l'environnement de travail

GS-Erklärung (Deutschland)

Das Gerät ist nicht für die Benutzung im unmittelbaren Gesichtsfeld am Bildschirmarbeitsplatz vorgesehen. Um störende Reflexionen am Bildschirmarbeitsplatz zu vermeiden, darf dieses Produkt nicht im unmittelbaren Gesichtsfeld platziert werden.

Informations sur la réglementation pour les produits sans fil

Cette section contient les informations réglementaires suivantes concernant les produits sans fil :

Exposition aux rayonnements de radio fréquence

⚠ CAUTION: The radiated output power of this device is far below the FCC radio frequency exposure limits. Nevertheless, the device shall be used in such a manner that the potential for human contact during normal operation is minimized. This product and any attached external antenna, if supported, shall be placed in such a manner to minimize the potential for human contact during normal operation. In order to avoid the possibility of exceeding the FCC radio frequency exposure limits, human proximity to the antenna shall not be less than 20 cm (8 inches) during normal operation.

Avertissement destiné aux utilisateurs au Canada (5 GHz)

⚠ CAUTION: When using IEEE 802.11a wireless LAN, this product is restricted to indoor use, due to its operation in the 5.15- to 5.25-GHz frequency range. The Innovation, Science and Economic Development Canada requires this product to be used indoors for the frequency range of 5.15 GHz to 5.25 GHz to reduce the potential for harmful interference to co-channel mobile satellite systems. High-power radar is allocated as the primary user of the 5.25- to 5.35-GHz and 5.65- to 5.85-GHz bands. These radar stations can cause interference with and/or damage to this device.

⚠ ATTENTION: Lors de l'utilisation du réseau local sans fil IEEE 802.11a, ce produit se limite à une utilisation en intérieur à cause de son fonctionnement sur la plage de fréquences de 5,15 à 5,25 GHz. Innovation, Science et Développement Economique Canada stipule que ce produit doit être utilisé en intérieur dans la plage de fréquences de 5,15 à 5,25 GHz afin de réduire le risque d'interférences éventuellement dangereuses avec les systèmes mobiles par satellite via un canal adjacent. Le radar à haute puissance est alloué pour une utilisation principale dans une plage de fréquences de 5,25 à 5,35 GHz et de 5,65 à 5,85 GHz. Ces stations radar peuvent provoquer des interférences avec cet appareil et l'endommager.

Avertissement destiné aux utilisateurs à Taïwan (5 GHz)

應避免影響附近雷達系統之操作。

高增益指向性天線只得應用於固定式點對點系統。

Avertissement destiné aux utilisateurs en Serbie (5 GHz)

Upotreba ovog uredjaja je ogranicna na zatvorene prostore u slucajevima koriscenja na frekvencijama od 5150-5350 MHz.

Avertissement destiné aux utilisateurs en Thaïlande (5 GHz)

เครื่องวิทยุคมนาคมนี้มีระดับการแผ่คลื่นแม่เหล็กไฟฟ้าสอดคล้องตามมาตรฐานความปลอดภัยต่อสุขภาพของมนุษย์จากการใช้เครื่องวิทยุคมนาคมที่คณะกรรมการกิจการโทรคมนาคมแห่งชาติประกาศกำหนด

This radio communication equipment has the electromagnetic field strength in compliance with the Safety Standard for the Use of Radio Communication Equipment on Human Health announced by the National Telecommunications Commission.

Avis aux utilisateurs situés au Brésil

Este equipamento opera em caráter secundário, isto é, não tem direito à proteção contra interferência prejudicial, mesmo de estações do mesmo tipo, e não pode causar interferência em sistemas operando em caráter primário. Este equipamento não tem direito à proteção contra interferência prejudicial e não pode causar interferência em sistemas devidamente autorizados.

Para obter mais informações, verifique o site da ANATEL anatel.gov.br.

Avis aux utilisateurs situés au Canada

Under Innovation, Science and Economic Development Canada regulations, this radio transmitter may only operate using an antenna of a type and maximum (or lesser) gain approved for the transmitter by Innovation, Science and Economic Development Canada. To reduce potential radio interference to other users, the antenna type and its gain should be so chosen that the equivalent isotropically radiated power (e.i.r.p.) is not more than that necessary for successful communication.

This device complies with Innovation, Science and Economic Development Canada licence-exempt RSS standard(s). Operation is subject to the following two conditions: (1) this device may not cause interference, and (2) this device must accept any interference, including interference that may cause undesired operation of the device.

WARNING! Exposure to Radio Frequency Radiation. The radiated output power of this device is below the Innovation, Science and Economic Development Canada radio frequency exposure limits. Nevertheless, the device should be used in such a manner that the potential for human contact is minimized during normal operation.

To avoid the possibility of exceeding the Innovation, Science and Economic Development Canada radio frequency exposure limits, human proximity to the antennas should not be less than 20 cm (8 inches).

Conformément au Règlement d'Innovation, Science et Développement Economique Canada, cet émetteur radioélectrique ne peut fonctionner qu'avec une antenne d'un type et d'un gain maximum (ou moindre) approuvé par Innovation, Science et Développement Economique Canada. Afin de réduire le brouillage radioélectrique potentiel pour d'autres utilisateurs, le type d'antenne et son gain doivent être choisis de manière à ce que la puissance isotrope rayonnée équivalente (p.i.r.e.) ne dépasse pas celle nécessaire à une communication réussie.

Cet appareil est conforme aux normes RSS exemptes de licence d'Innovation, Science et Développement Economique Canada. Son fonctionnement dépend des deux conditions suivantes : (1) cet appareil ne doit pas provoquer d'interférences nuisibles et (2) doit accepter toutes les interférences reçues, y compris des interférences pouvant provoquer un fonctionnement non souhaité de l'appareil.

AVERTISSEMENT relatif à l'exposition aux radiofréquences. La puissance de rayonnement de cet appareil se trouve sous les limites d'exposition de radiofréquences d'Innovation, Science et Développement Economique Canada. Néanmoins, cet appareil doit être utilisé de telle sorte qu'il doive être mis en contact le moins possible avec le corps humain.

Afin d'éviter le dépassement éventuel des limites d'exposition aux radiofréquences d'Innovation, Science et Développement Economique Canada, il est recommandé de maintenir une distance de plus de 20 cm entre les antennes et l'utilisateur.

Avis aux utilisateurs situés dans la région de Taïwan

取得審驗證明之低功率射頻器材，非經核准，公司、商號或使用者均不得擅自變更頻率、加大功率或變更原設計之特性及功能。低功率射頻器材之使用不得影響飛航安全及干擾合法通信；經發現有干擾現象時，應立即停用，並改善至無干擾時方得繼續使用。前述合法通信，指依電信管理法規定作業之無線電通信。低功率射頻器材須忍受合法通信或工業、科學及醫療用電波輻射性電機設備之干擾。

Avis aux utilisateurs situés au Mexique

La operación de este equipo está sujeta a las siguientes dos condiciones: (1) es posible que este equipo o dispositivo no cause interferencia perjudicial y (2) este equipo o dispositivo debe aceptar cualquier interferencia, incluyendo la que pueda causar su operación no deseada.

Para saber el modelo de la tarjeta inalámbrica utilizada, revise la etiqueta regulatoria de la impresora.

Avis aux utilisateurs situés au Japon

この機器は技術基準適合証明又は工事設計認証を受けた無線設備を搭載しています。

Imprimante avec sécurité dynamique

Cette imprimante a été conçue pour fonctionner uniquement avec des cartouches disposant d'une puce HP neuve ou réutilisée. Une puce HP réutilisée permet d'utiliser des cartouches réutilisées, reconditionnées ou recyclées.

L'imprimante est équipée d'un dispositif de sécurité dynamique pour bloquer les cartouches intégrant une puce non-HP. Les mises à jour périodiques du micrologiciel publiées sur Internet permettent d'assurer l'efficacité des mesures de sécurité dynamique et bloquent les cartouches qui fonctionnaient auparavant.

Les mises à jour peuvent, entre autres, améliorer, accroître ou étendre les capacités et fonctionnalités de l'imprimante et protéger cette dernière contre les menaces de sécurité, mais elles peuvent également bloquer le fonctionnement des cartouches intégrant une puce non-HP dans l'imprimante, y compris les cartouches qui fonctionnent aujourd'hui. À moins d'être inscrit à certains programmes HP comme Instant Ink ou d'utiliser d'autres services nécessitant des mises à jour automatiques du micrologiciel en ligne, la plupart des imprimantes HP peuvent être configurées pour recevoir les mises à jour automatiquement ou avec une notification vous permettant de choisir d'effectuer ou non la mise à jour. Pour plus d'informations sur la sécurité dynamique et sur la configuration des mises à jour du micrologiciel en ligne, rendez-vous sur www.hp.com/learn/ds.

Accessibilité

Pour en savoir plus sur nos efforts pour créer des produits accessibles, partager votre histoire ou contacter l'assistance clientèle et obtenir de l'aide en matière d'accessibilité, rendez-vous sur :

hp.com/accessibility

Pour plus d'informations sur l'accessibilité de votre imprimante, consultez la page hp.com/support/inkjet/accessibility

Programme de gestion des produits en fonction de l'environnement

HP s'engage à fournir des produits de qualité dans le strict respect de l'environnement. Ce produit a été conçu dans une optique de recyclage ultérieur. Le nombre de matériaux utilisés est minimal, mais suffit à assurer le bon fonctionnement et la fiabilité de l'imprimante. Les pièces ont été conçues de façon à ce que les différents matériaux qui les composent se séparent facilement. Les fixations et autres connecteurs sont facilement identifiables et accessibles et peuvent être retirés avec des outils usuels. Les pièces les plus importantes ont été conçues pour être rapidement accessibles en vue de leur démontage et de leur réparation. Pour plus d'informations, consultez le site Web de HP sur la Charte de protection de l'environnement à l'adresse suivante :

hp.com/sustainableimpact

Conseils HP pour réduire votre impact environnemental

- Choisissez parmi une grande variété de papiers HP certifiés FSC® ou PEFC™, dont la pulpe provient de sources fiables et bien gérées.¹
- Préservez les ressources en choisissant un papier recyclé.
- Recyclez vos cartouches HP authentiques : c'est simple et gratuit avec le programme HP Planet Partners, disponible dans 47 pays et territoires dans le monde entier.²

- Économisez du papier en imprimant recto-verso.
- Économisez de l'énergie en choisissant des produits HP certifiés ENERGY STAR®.
- Réduisez votre empreinte carbone : toutes les imprimantes HP incluent des paramètres de gestion de l'alimentation qui vous aident à contrôler votre consommation énergétique.
- Découvrez comment HP et nos clients réduisent leur impact environnemental sur [HP EcoSolutions](#).

¹ Papiers HP certifiés FSC®C017543 ou PEFC™TMPEFC/29-13-198.

² La disponibilité du programme peut varier. Le retour et le recyclage des cartouches HP authentiques est actuellement disponible dans plus de 50 pays, territoires et régions en Asie, en Europe, et en Amérique du Nord et du Sud, via le programme HP Planet Partners. Pour plus d'informations, rendez-vous sur le site hp.com/recycle.

Conseils pour préserver l'environnement

HP s'engage à aider ses clients à réduire leur empreinte environnementale. Pour en savoir plus sur les initiatives environnementales de HP, rendez-vous sur le site Web HP Eco Solutions.

hp.com/sustainableimpact

Papier

Conformément aux normes DIN 19309 et EN 12281:2002, vous pouvez utiliser du papier recyclé avec ce produit.

Plastiques

Les pièces en plastique d'un poids supérieur à 25 grammes portent une mention conforme aux normes internationales, laquelle facilite l'identification des matières plastiques à des fins de recyclage des produits en fin de cycle de service.

Règlement n° 1275/2008 de la Commission de l'Union européenne

Pour les données de puissance du produit, notamment la consommation d'énergie du produit en mode veille en réseau, si tous les ports réseau filaires sont connectés et que tous les ports réseau sans fil sont activés, veuillez-vous reporter à la section P15 « Additional Information » (Informations complémentaires) de la déclaration IT ECO du produit concerné à l'adresse suivante : hp.com/us-en/hp-information/sustainable-impact/document-reports.html.

Fiches de données sur la sécurité

Les fiches de données sur la sécurité, les informations de sécurité des produits et les informations sur la protection de l'environnement sont disponibles à l'adresse hp.com/go/ecodata ou sur demande.

Substances chimiques

HP s'attache à informer ses clients des substances chimiques utilisées dans ses produits, pour se conformer aux obligations légales telles que la réglementation REACH (*Réglementation européenne EC No 1907/2006 sur les substances chimiques*). Un rapport d'information chimique pour ce produit est fourni à l'adresse hp.com/go/reach.

EPEAT

La plupart des produits HP sont conçus pour répondre aux normes EPEAT. EPEAT est une notation globale de l'environnement qui permet d'identifier les équipements électroniques plus respectueux de l'environnement. Pour plus d'informations sur la notation EPEAT, rendez-vous sur le site epeat.net.

[Cliquez ici pour plus d'informations sur les produits HP certifiés EPEAT.](#)

Informations utilisateur Ecolabel SEPA (Chine)

中国环境标识认证产品用户说明

噪声大于 63.0 dB(A) 的办公设备不宜放置于办公室内，请在独立的隔离区域使用。

如需长时间使用本产品或打印大量文件，请确保在通风良好的房间内使用。

如您需要确认本产品处于零能耗状态，请按下电源关闭按钮，并将插头从电源插座断开。

您可以使用再生纸，以减少资源耗费。

Programme de recyclage

HP met à la disposition de sa clientèle des programmes de reprise et de recyclage de produits de plus en plus nombreux dans un grand nombre de pays/régions et a établi un partenariat avec plusieurs des centres de recyclage de matériaux électroniques les plus importants dans le monde. HP préserve les ressources en revendant certains de ses produits les plus réputés. Pour plus d'informations sur le recyclage des produits HP, visitez le site : hp.com/recycle.

Programme de recyclage de fournitures à jet d'encre HP

HP s'engage à protéger l'environnement. Le programme de reprise et de recyclage des consommables à jet d'encre HP est disponible dans la plupart des pays/régions. Il vous permet de recycler gratuitement les cartouches. Pour en savoir plus, consultez le site Web suivant : hp.com/recycle

Mise au rebut des batteries à Taïwan



廢電池請回收

Californie - Avis sur le perchlorate

Perchlorate material - special handling may apply. See: dtsc.ca.gov/hazardouswaste/perchlorate

This product's real-time clock battery or coin cell battery may contain perchlorate and may require special handling when recycled or disposed of in California.

Directive sur les batteries de l'Union européenne



Ce produit contient une batterie/pile qui est utilisée pour assurer l'intégrité des données de l'horloge en temps réel ou les paramètres du produit et qui est conçue pour durer pendant toute la durée de vie du produit. Toute tentative de réparation ou de remplacement de cette batterie/pile doit uniquement être réalisée par un technicien qualifié.

Avertissement relatif à la batterie pour le Brésil

A bateria deste equipamento nao foi projetada para ser removida pelo cliente.

Consommation d'énergie

Les équipements d'impression et d'imagerie HP portant le logo ENERGY STAR® sont certifiés par l'Agence américaine pour la protection de l'environnement (U.S. Environmental Protection Agency). Le marquage suivant figure sur les produits d'imagerie certifiés ENERGY STAR :



Des informations complémentaires sur les modèles de produits d'imagerie certifiés ENERGY STAR sont disponibles sur le site hp.com/go/energystar

Eco-label pour imprimante, télécopieur et photocopieuse (Chine)

复印机、打印机和传真机能源效率标识实施规则

依据“复印机、打印机和传真机能源效率标识实施规则”，该打印机具有中国能效标识。标识上显示的能效等级和操作模式值根据“复印机、打印机和传真机能效限定值及能效等级”标准（“GB 21521”）来确定和计算。

1. 能效等级

产品能效等级分 3 级，其中 1 级能效最高。能效限定值根据产品类型和打印速度由标准确定。能效等级则根据基本功耗水平以及网络接口和内存等附加组件和功能的功率因子之和来计算。

2. 能效信息

喷墨打印机

- 操作模式功率

睡眠状态的能耗按照 GB 21521 的标准来衡量和计算。该数据以瓦特 (W) 表示。

- 待机功率

待机状态是产品连接到电网电源上功率最低的状态。该状态可以延续无限长时间，且使用者无法改变此状态下产品的功率。对于“成像设备”产品，“待机”状态通常相当于“关闭”状态，但也可能相当于“准备”状态或者“睡眠”状态。该数据以瓦特 (W) 表示。

- 睡眠状态预设延迟时间

出厂前由制造商设置的时间决定了该产品在完成主功能后进入低耗模式（例如睡眠、自动关机）的时间。该数据以分钟表示。

- 附加功能功率因子之和

网络接口和内存等附加功能的功率因子之和。该数据以瓦特 (W) 表示。

标识上显示的能耗数据是根据典型配置测量得出的数据，此类配置包含登记备案的打印机依据复印机、打印机和传真机能源效率标识实施规则所选的所有配置。因此，该特定产品型号的实际能耗可能与标识上显示的数据有所不同。

要了解规范的更多详情，请参考最新版的 GB 21521 标准。

Mise au rebut de l'équipement usagé par les utilisateurs



Ce symbole signifie qu'il est interdit de jeter votre produit avec vos ordures ménagères. En effet, il est de votre responsabilité de protéger la santé humaine et l'environnement en apportant vos équipements électriques et électroniques usagés dans un point de collecte où ils pourront être recyclés. Pour en savoir plus, veuillez contacter votre service de collecte des ordures ménagères ou rendez-vous sur hp.com/recycle.

Eliminação dos resíduos no Brasil



Este produto eletrônico e seus componentes não devem ser descartados no lixo comum, pois embora estejam em conformidade com padrões mundiais de restrição a substâncias nocivas, podem conter, ainda que em quantidades mínimas, substâncias impactantes ao meio ambiente. Ao final da vida útil deste produto, o usuário deverá entregá-lo à HP. A não observância dessa orientação sujeitará o infrator às sanções previstas em lei.

Após o uso, as pilhas e/ou baterias dos produtos HP deverão ser entregues ao estabelecimento comercial ou rede de assistência técnica autorizada pela HP.

Para maiores informações, inclusive sobre os pontos de recebimento, acesse:

hp.com.br/reciclar

Le tableau des substances/éléments dangereux et leur contenu (Chine)

产品中有害物质或元素的名称及含量

根据中国《电器电子产品有害物质限制使用管理办法》 

Tableau A-1 Le tableau des substances/éléments dangereux et leur contenu (Chine)

部件名称	有害物质					
	铅 (Pb)	汞 (Hg)	镉 (Cd)	六价铬 (Cr(VI))	多溴联苯 (PBB)	多溴二苯醚 (PBDE)
外壳和托盘	○	○	○	○	○	○
电线	○	○	○	○	○	○
印刷电路板	X	○	○	○	○	○
打印系统	X	○	○	○	○	○
显示器	X	○	○	○	○	○
喷墨打印机墨盒	○	○	○	○	○	○
驱动光盘	X	○	○	○	○	○
扫描仪	X	○	○	○	○	○
网络配件	X	○	○	○	○	○
电池板	X	○	○	○	○	○
自动双面打印系统	○	○	○	○	○	○
外部电源	X	○	○	○	○	○

本表格依据 SJ/T 11364 的规定编制。

○: 表示该有害物质在该部件所有均质材料中的含量均在 GB/T 26572 规定的限量要求以下。

X: 表示该有害物质至少在该部件的某一均质材料中的含量超出 GB/T 26572 规定的限量要求。

此表中所有名称中含“X”的部件均符合中国 RoHS 达标管理目录限用物质应用例外清单的豁免。

此表中所有名称中含“X”的部件均符合欧盟 RoHS 立法。

注: 环保使用期限的参考标识取决于产品正常工作的温度和湿度等条件。

Réglementation sur le contrôle des déchets d'équipement électrique et électronique (Turquie)

Türkiye Cumhuriyeti: AEEE Yönetmeliğine uygundur

Restriction sur les substances dangereuses (Inde)

This product, as well as its related consumables and spares, complies with the reduction in hazardous substances provisions of the "India E-waste (Management and Handling) Rule 2016." It does not contain lead, mercury, hexavalent chromium, polybrominated biphenyls or polybrominated diphenyl ethers in concentrations exceeding

0.1 weight % and 0.01 weight % for cadmium, except for where allowed pursuant to the exemptions set in Schedule 2 of the Rule.

Déclaration de la condition de présence de l'étiquetage de substances à usage restreint (région de Taïwan)

限用物質含有情況標示聲明書

Taiwan Declaration of the Presence Condition of the Restricted Substances Marking

單元 unit	限用物質及其化學符號 Restricted substances and chemical symbols					
	鉛 (Pb)	汞 (Hg)	鎘 (Cd)	六價鉻 (Cr ⁺⁶)	多溴聯苯 (PBB)	多溴二苯醚 (PBDE)
列印引擎 Print engine	—	○	○	○	○	○
外殼和紙匣 External Casing and Trays	○	○	○	○	○	○
電源供應器 Power Supply	—	○	○	○	○	○
電線 Cables	○	○	○	○	○	○
印刷電路板 Print printed circuit board	—	○	○	○	○	○
控制面板 Control panel	—	○	○	○	○	○
墨水匣 Cartridge	○	○	○	○	○	○
掃描器組件 Scanner assembly	—	○	○	○	○	○
備考1. “超出0.1wt%”及“超出0.01wt%”係指限用物質之百分比含量超出百分比含量基準值。 Note 1: “Exceeding 0.1 wt %” and “exceeding 0.01 wt %” indicate that the percentage content of the restricted substance exceeds the reference percentage value of presence condition. 備考2. “○”係指該項限用物質之百分比含量未超出百分比含量基準值。 Note 2: “○” indicates that the percentage content of the restricted substance does not exceed the percentage of reference value of presence. 備考3. “—”係指該項限用物質為排除項目 Note 3: “—” indicates that the restricted substance corresponds to the exemption.						

若要存取產品的最新使用指南或手冊，請前往 hp.com/support。選取搜尋您的產品，然後依照 畫面上的指示繼續執行。

Pour accéder aux derniers guides de l'utilisateur ou manuels de votre produit, rendez-vous sur hp.com/support. Sélectionnez **Trouver votre produit**, puis suivez les instructions qui s'affichent sur l'écran.

