



> PRINT > COPY > SCAN > FAX

ECOSYS M8124cidn
ECOSYS M8130cidn

MANUEL D'UTILISATION



Préface

Merci d'avoir acheté cette machine.

Le présent Manuel d'utilisation constitue une aide destinée à permettre d'utiliser correctement la machine, d'effectuer la maintenance périodique et de prendre des mesures de dépannage simples nécessaires pour que la machine puisse être toujours utilisée dans des conditions optimales.

Il est recommandé de lire le manuel d'utilisation avant d'utiliser le fax. Le conserver à proximité du fax pour toute consultation.

Nous recommandons d'utiliser les fournitures de notre marque.

Veiller à utiliser nos cartouches de toner originales, qui ont subi des essais de contrôle qualité rigoureux.

L'utilisation de cartouches de toner non originales peut causer une panne.

Nous ne sommes pas responsables des dommages causés par l'utilisation de fournitures de tiers dans cette machine.

Une étiquette est apposée sur nos fournitures originales comme illustré ci-dessous.

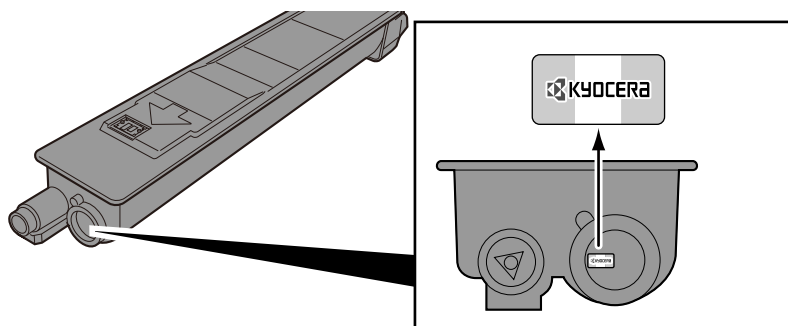

Vérification du numéro de série de l'équipement

Le numéro de série de l'équipement est imprimé à l'emplacement indiqué sur la figure.

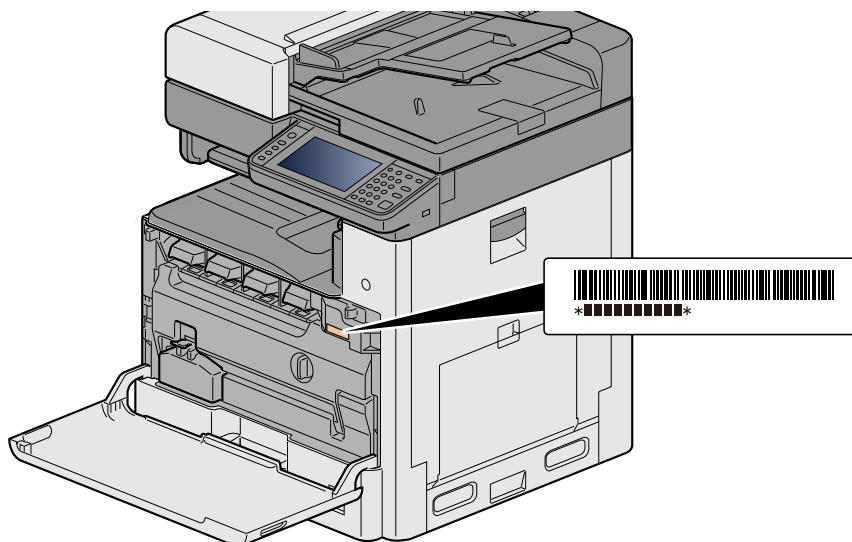

Le numéro de série de l'équipement est nécessaire pour contacter le représentant de service. Vérifier le numéro avant de contacter le représentant de service.

Table des matières

Préface	i
Table des matières	ii
Plan du menu	xi
[Copier]	xi
[Envoyer]	xiii
[Boîte personnalisée] (Stockage fichier, Imprimer, Envoyer)	xv
[Boîte travaux]	xviii
[Mémoire amovible] (Stockage fichier, Impression de documents)	xviii
[FAX]	xxi
[Boîte ss-adresse]	xxii
[Boîte Polling]	xxiii
[Boîte réception mémoire fax]	xxiii
[Statut/ Annul. Job]	xxiii
[Menu système]	xxv
Présentation	xliv
Caractéristiques de la machine	xlvi
Fonctions couleur et qualité d'image	I
Modes couleur de base	I
Réglage de la qualité d'image et de la couleur	I
Manuels fournis avec la machine	lii
À propos du manuel d'utilisation (ce manuel)	liv
Structure du manuel	liv
Conventions utilisées dans ce manuel	lv

1 Mesures de sécurité 1-1

Conventions en matière de sécurité	1-2
Environnement	1-3
Précautions lors de l'utilisation	1-4
Sécurité laser (Europe)	1-5
SAFETY OF LASER BEAM (USA)	1-6
Safety Instructions Regarding the Disconnection of Power	1-7
Conformité à la Directive 2014/53/EU	1-8
Other precautions (for users in California, the United States)	1-8
Warranty (the United States and Canada)	1-9
Restriction légale concernant la copie ou la numérisation	1-10
EN ISO 7779	1-10
EK1-ITB 2000	1-10
Informations légales	1-10
Fonction Économie d'énergie	1-17
Fonction d'impression recto-verso automatique	1-18
Économie des ressources - Papier	1-19
Bénéfices de la « gestion de l'alimentation » pour l'environnement	1-20
Programme Energy Star (ENERGY STAR®)	1-21
Wireless Connection (Mexico only)	1-22
Précautions de sécurité lors de l'utilisation d'un réseau local sans fil (le cas échéant)	1-23
Utilisation limitée de ce produit (le cas échéant)	1-24

2 Installation et préparation de la machine 2-1

Nomenclature (extérieur de la machine)	2-2
Nomenclature (connecteurs/intérieur)	2-4
Nomenclature (avec les équipements en option installés)	2-5
Raccordement de la machine et des autres périphériques	2-6
Raccordement des câbles	2-8
Raccordement du câble réseau	2-8
Raccordement du câble USB	2-8
Raccordement du câble secteur	2-8

Mise sous tension et hors tension	2-9
Mise sous tension	2-9
Mise hors tension	2-9
Paramètres par défaut de la machine	2-10
Configuration de la date et de l'heure	2-11
Paramètres réseau	2-12
Configuration du réseau filaire	2-12
Paramètres réseau sans fil	2-14
Configuration Wi-Fi Direct	2-19
Configuration NFC	2-21
Fonction économie d'énergie	2-22
Mode faible consommation	2-22
Niveau de reprise d'économie d'énergie	2-22
Veille	2-23
Veille automatique	2-23
Règles de veille (modèles pour l'Europe)	2-23
Niveau de veille (économie d'énergie) (modèles sauf pour l'Europe)	2-24
Assistant d'installation rapide	2-25
Installation du logiciel	2-27
Logiciel sur le DVD (Windows)	2-27
Installation du logiciel sous Windows	2-28
Désinstallation du logiciel	2-34
Installation du logiciel sur un ordinateur Mac	2-35
Configuration du pilote TWAIN	2-37
Configuration du pilote WIA	2-39
Installation du pilote WSD	2-40
Renforcement de la sécurité par l'administrateur	2-41
Command Center RX	2-42
Accès à Command Center RX	2-43
Modification des paramètres de sécurité	2-44
Modification des informations de la machine	2-45
Configuration SMTP et E-mail	2-46
Migration du carnet d'adresses	2-49
Sauvegarde des données du carnet d'adresses sur l'ordinateur	2-49
Inscription des données du carnet d'adresses sur la machine	2-52
Application	2-54
Installation des applications	2-54
Désinstallation des applications	2-55

3 Préparation à l'utilisation 3-1

Utilisation du panneau de commande	3-3
Attribution d'une fonction à une touche de fonction	3-4
Utilisation du panneau de commande	3-6
Afficher l'écran d'accueil	3-6
Écran pour les informations sur l'appareil	3-11
Touche de fonctions	3-11
Affichage des touches ne pouvant pas être configurées	3-12
Utilisation de la touche [Entrée]	3-12
Utilisation de la touche [Recherche rapide par n°]	3-13
Écran d'aide	3-13
Connexion/déconnexion	3-14
Connexion	3-14
Connexion simple	3-15
Déconnexion	3-15
Vérifier le compteur	3-16
Chargement du papier	3-17
Précautions pour le chargement du papier	3-17
Sélection de l'unité de chargement du papier	3-18
Chargement dans les magasins 1 (à 3)	3-19

Préparation à l'envoi d'un document vers dossier partagé dans un ordinateur	3-22
Prendre note du nom de l'ordinateur et du nom complet de l'ordinateur	3-22
Prendre note du nom de l'utilisateur et du nom de domaine	3-23
Configuration des autorisations d'accès au dossier partagé	3-23
Créer d'un dossier partagé, prendre note d'un dossier partagé	3-24
Partage de fichiers et d'imprimantes	3-28
Configurer les paramètres du pare-feu Windows	3-29
Ajout d'une destination	3-32
Ajout d'une destination (carnet d'adresse)	3-32
Modification d'une destination du carnet d'adresses	3-36
Suppression d'une destination du carnet d'adresses	3-37
Attribution d'une destination à une touche unique	3-37
Modification d'une touche unique	3-39
Suppression de la destination de la touche unique	3-39
Utilisation de Command Center RX pour ajouter des destinations au carnet d'adresses	3-40
Rappel des fonctions fréquemment utilisées (favoris)	3-41
Ajout aux favoris en mode Assistant	3-42
Ajout aux favoris en mode Programme	3-43
Exécution des favoris en mode Assistant	3-44
Exécution des favoris en mode Programme	3-45
Modification d'un favori	3-45
Suppression d'un favori	3-45
Enregistrement de raccourcis (copie, envoi et réglages de boîte de documents)	3-46
Ajout de raccourcis	3-46
Modifier le raccourci	3-47
Suppression d'un raccourci	3-47
Utilisation des boîtes de document	3-48
Présentation de la Boîte personnalisée	3-48
Présentation de la Boîte des travaux	3-48
Présentation de la Boîte Mémoire amovible	3-49
La boîte code F, la boîte Polling et la boîte réception mémoire fax servent à stocker les données de fax.	3-49
Utilisation des opérations de la machine pour créer une nouvelle boîte personnalisée	3-49
Utilisation de Command Center RX pour créer une nouvelle boîte personnalisée .	3-51
Modifier la boîte personnalisée.	3-52
Suppression d'une Boîte personnalisée	3-53

4 Opérations sur un ordinateur 4-1

Écran des paramètres d'impression du pilote d'imprimante	4-2
Affichage de l'aide du pilote d'imprimante	4-4
Modification des paramètres par défaut du pilote d'imprimante	4-5
Impression à partir de l'ordinateur	4-6
Impression sur du papier au format standard	4-6
Impression sur du papier au format non standard	4-7
Annulation de l'impression depuis un ordinateur	4-10
Stockage des données dans la mémoire de la machine et impression des données dans la mémoire de la machine	4-11
Sur l'ordinateur, spécifier la boîte de document et enregistrer le travail	4-11
Utilisation de Command Center RX pour imprimer un travail stocké dans une boîte personnalisée	4-12
Surveillance du statut de l'imprimante (Status Monitor)	4-14
Accès à Status Monitor	4-14
Quitter Status Monitor	4-14
Affichage de Status Monitor	4-14
Onglet Progression impression	4-15
Onglet État bac à papier	4-15
Onglet État cartouche	4-15
Onglet Alerte	4-16

Menu contextuel de Status Monitor	4-16
Paramètres de notification de Status Monitor	4-17

5 Opérations sur la machine	5-1
Mettre en place les originaux	5-3
Mise en place des originaux sur la glace d'exposition	5-3
Chargement des originaux dans le chargeur de documents	5-4
Chargement du papier dans le bac MF	5-7
Utilisation des applications	5-10
Activation des applications	5-10
Désactivation des applications	5-11
Copie	5-12
Copie	5-12
Interruption de copie	5-13
Annulation de travaux	5-13
Méthode d'envoi fréquemment utilisée	5-14
Envoi de document numérisé par e-mail	5-15
Envoi vers un dossier partagé sur un ordinateur [SMB]	5-16
Envoi vers un dossier sur un serveur FTP [FTP]	5-18
Numérisation avec une application compatible TWAIN/WIA	5-19
Méthode d'envoi utile	5-21
Exécution de la numérisation WSD	5-21
Utilisation de File Management Utility pour numériser un document original	5-22
Envoi vers différents types de destinataires (Envoi multiple)	5-23
Envoi vers l'adresse e-mail de l'utilisateur connecté	5-23
Utilisation d'un serveur de fax pour l'envoi (envoi par serveur de fax)	5-24
Annulation de numérisation	5-26
Opérations sur la destination	5-27
Sélection dans le carnet d'adresses	5-27
Sélection dans le carnet d'adresses externe	5-29
Sélection par touche unique	5-29
Sélection par composition rapide	5-30
Vérification et modification des destinations	5-30
Écran de confirmation des destinations	5-31
Rappeler	5-32
Comment utiliser la fonction fax	5-33
Utilisation de base de la Boîte de document	5-34
Opérations avec la liste des boîtes	5-34
Opérations avec la liste des documents	5-34
Opérations avec la boîte personnalisée	5-35
Enregistrement de documents numérisés dans une Boîte personnalisée	5-35
Déplacement de documents dans une Boîte personnalisée	5-35
Copie de documents dans une Boîte personnalisée vers d'autres boîtes	5-36
Copie de documents dans une Boîte personnalisée vers une mémoire amovible	5-37
Fusion de documents dans une Boîte personnalisée	5-37
Suppression de documents dans une Boîte personnalisée	5-38
Envoi de documents dans une Boîte personnalisée	5-38
Envoi de documents dans une Boîte personnalisée vers l'adresse e-mail de l'utilisateur connecté.	5-39
Numérisation d'un document stocké dans une boîte personnalisée	5-40
Impression des données sauvegardées sur la machine	5-41
Impression de documents à partir de la boîte Impression privée	5-41
Suppression des documents stockés dans la boîte Impression privée	5-41
Impression de document à partir de la boîte Travail stocké	5-42
Suppression des documents stockés dans la boîte Travail stocké	5-43
Impression de document à partir de la boîte Copie rapide	5-43
Suppression des documents stockés dans la boîte Copie rapide	5-44
Impression de document à partir de la boîte Épreuve	5-44
Suppression des documents stockés dans la boîte Épreuve	5-45
Impression de documents dans une Boîte personnalisée	5-46

Impression à partir du périphérique portable	5-47
Impression avec AirPrint	5-47
Impression avec Google Cloud Print	5-47
Impression avec Mopria	5-47
Impression avec Wi-Fi Direct	5-48
Impression avec NFC	5-48
Opération en utilisant la mémoire USB amovible	5-49
Enregistrement du document dans la mémoire USB (numérisation vers USB)	5-49
Vérifier les informations de la mémoire USB	5-50
Retrait de la mémoire USB	5-51
Impression à partir d'une mémoire USB amovible	5-51

6 Configuration avancée des fonctions 6-1

Icônes dans ce chapitre	6-2
[Copie carte ID]	6-3
[Format d'origine]	6-4
[Sélection du papier]	6-5
[Originaux mixtes]	6-7
[Orientation original]	6-9
[Assemb./ Décaler]	6-10
[Agrafe]	6-12
[Sortie papier]	6-15
[Densité]	6-16
[Image de l'original]	6-17
[EcoPrint]	6-18
[Sélection couleurs]	6-19
[Balance des couleurs]	6-20
[Ajustez teinte]	6-21
[Netteté]	6-22
[Contraste]	6-23
[Réglage de la densité de l'arrière-plan]	6-24
[Saturation]	6-25
[Eviter effet copie]	6-26
[Zoom]	6-27
[Combiner]	6-29
[Marge]	6-31
[Recto verso]	6-33
[Numérisation continue]	6-36
[Rotation image auto]	6-37
[Avis de fin de travail]	6-38
[Entrée du nom de fichier]	6-39
[Annulation de priorité]	6-40
[Sauter page blanche]	6-41
[Original recto verso/livre]	6-42
[Taille envoi]	6-43
[Format de fichier]	6-44
[Séparation des fichiers]	6-49
[Résolution de numérisation]	6-50
[Objet/corps de l'E-Mail]	6-51
[Transmission FTP cryptée]	6-52
[Suppr. après impression]	6-53
[Suppr. après transmission]	6-54
[Taille de stockage]	6-55
[Original long]	6-56
[Mot de passe PDF crypté]	6-57
[Impression JPEG/TIFF]	6-58
[Adapter XPS à la page]	6-59
[Effacer les zones ombrées]	6-60

7	Gestion des travaux, consommables et périphériques	7-1
	Vérification du statut d'un travail	7-2
	Écrans de statut disponibles	7-2
	Affichage de l'écran de statut	7-2
	Affichage d'état	7-3
	Écran Etat tâche impr.	7-3
	Écran Envoy état tâche	7-4
	Écran État tâche stock.	7-5
	Écran d'état Travail planifié	7-6
	Consultation des informations détaillées des travaux	7-7
	Vérification des historiques des travaux	7-8
	Écrans d'historique des travaux disponibles	7-8
	Affichage de l'écran de l'historique des travaux	7-9
	Consultation des informations détaillées des historiques	7-9
	Envoi de l'historique	7-9
	Opérations sur les travaux	7-10
	Pause et reprise d'un travail	7-10
	Annulation d'un travail	7-10
	Périphérique/Communication	7-11
	Vérification du niveau de toner et de papier (papier/conso.)	7-13
8	Menu Système	8-1
	Méthode d'utilisation	8-2
	[Assistant d'installation rapide]	8-3
	[Langue]	8-4
	[Rapport]	8-5
	[Compteur]	8-8
	[Paramètres magasin/bac MF]	8-9
	[Paramètres communs]	8-11
	[Accueil]	8-23
	[Copier]	8-24
	[Envoyer]	8-25
	[Boîte de document]	8-26
	[FAX]	8-27
	[Application]	8-28
	[Internet]	8-29
	[Carnet d'adresse/touche unique]	8-30
	[Nom d'utilisateur/Comptabilisation des travaux]	8-31
	[Imprimante]	8-32
	[Système/réseau]	8-35
	[Date/Temporisation/Éco d'énergie]	8-59
	[Réglage/Maintenance]	8-62
9	Authentification de l'utilisateur et comptabilité (Login utilisat., Compta. travaux)	9-1
	Aperçu de l'administration des connexions d'utilisateurs	9-3
	Gestion du nombre de travaux à partir de l'ordinateur	9-4
	Activer l'administration des connexions d'utilisateurs	9-5
	Réglage de l'administration des connexions d'utilisateurs	9-6
	Sécurité d'authentification	9-6
	Ajout d'un utilisateur (liste utilisateur local)	9-7
	Modifier les propriétés utilisateur	9-11
	Gestion des utilisateurs pour l'impression	9-14
	Gestion des utilisateurs qui utilisent TWAIN pour la numérisation	9-15
	Gestion des utilisateurs qui utilisent WIA pour la numérisation	9-16
	Gestion des utilisateurs qui envoient des fax à partir d'un ordinateur	9-17
	Autorisation des utilisateurs locaux	9-18
	Paramètres d'autorisation de groupe	9-18

Param. autorisation invité	9-21
Obtenir propr. util réseau	9-24
Paramètres de connexion simple	9-25
Paramètres de carte ID	9-28
Autorisation code PIN	9-29
Utilisation de l'administration des connexions d'utilisateurs	9-30
Connexion/déconnexion	9-30
Nom d'utilisateur/Comptabilisation des travaux	9-31
Activation de la comptabilité des travaux	9-32
Accès comptabilité travaux	9-32
Configurer un compte [Local]	9-33
Ajout d'un compte [liste de gestion]	9-33
Restriction de l'utilisation de la machine	9-34
Configuration des paramètres de traitement pour le dépassement de limite compteur	9-35
Modification d'un compte	9-35
Suppression d'un compte	9-36
Gestion de l'état du travail d'impression	9-37
Comptabilité des travaux pour la numérisation en utilisant TWAIN	9-38
Comptabilité des travaux pour la numérisation en utilisant WIA	9-39
Comptabilité des travaux pour les fax transmis à partir d'un ordinateur	9-40
Utilisation de la comptabilité des travaux	9-41
Configuration des paramètres par défaut de comptabilité des travaux	9-41
Compatibilité par format de papier	9-42
Comptabilité du nombre de pages imprimées	9-43
Impr. rapport compteurs	9-45
Configuration de la méthode pour le compte des copies/impressions	9-46
Connexion/Déconnexion (Compta. travaux)	9-47
Configuration des paramètres de gestion des utilisateurs inconnus	9-48
Configuration des paramètres de gestion des ID inconnus	9-48
Enregistrement des informations utilisateur pour un ID utilisateur inconnu	9-49

10 Maintenance 10-1

Maintenance ordinaire	10-2
Nettoyage de la glace d'exposition	10-2
Nettoyage du verre fendu	10-2
Remplacement et rajout des consommables	10-4
Remplacement de la cartouche de toner	10-4
Remplacement du bac de récupération de toner	10-7
Chargement du papier	10-9
Remplacement de la cartouche d'agrafes (finisseur de documents)	10-10

11 Dépannage 11-1

Problèmes génériques	11-2
Résolution des dysfonctionnements	11-2
Dysfonctionnement de la machine	11-3
Problèmes avec l'image imprimée	11-6
Problèmes avec l'impression couleur	11-9
Réponse aux messages	11-10
Réponse à l'erreur d'envoi	11-21
Réglage/Maintenance	11-24
Présentation de Réglage/Maintenance	11-24
Procédure d'enregistrement de la couleur	11-24
Étalonnage	11-29
Effectuer le nettoyage du laser.	11-29
Rég. de courbe des tons	11-29
Rafr. tambours	11-31
Résolution des bourrages papier	11-32
Indicateurs d'emplacement de bourrage	11-32

Retirer tout papier coincé dans le bac MF	11-33
Retirer tout papier coincé dans le capot droit 1	11-34
Retirer le papier coincé dans le magasin 1, 2 et 3	11-36
Retirer tout papier coincé dans le capot droit 2, 3	11-37
Retirer tout papier coincé dans le finisseur de documents	11-39
Retirer tout papier coincé dans l'unité relais	11-40
Retirer tout papier coincé dans le chargeur de documents	11-41
Déblocage de l'agrafeuse	11-43
Élimination des agrafes coincées dans le finisseur de documents	11-43

12 Annexe 12-1

Matériel en option	12-2
Présentation des équipements en option	12-2
Applications en option	12-10
Lancement d'une application	12-11
Vérification des détails de l'application	12-11
Méthode de saisie de caractères	12-13
Écrans de saisie	12-13
Saisie de caractères	12-14
Papier	12-16
Spécifications papier de base	12-16
Papier approprié	12-17
Papier spécial	12-19
Spécifications	12-24
Machine	12-24
Fonctions de copie	12-26
Fonctions de l'imprimante	12-27
Fonctions du scanner	12-27
Chargeur de documents	12-28
Chargeur de papier (500 feuilles)	12-28
Chargeur de papier (500 feuilles x 2)	12-28
Finisseur de documents	12-29
Glossaire	12-30

Plan du menu

Il s'agit d'une liste des menus affichés sur l'écran tactile. Selon les paramètres, certains menus peuvent ne pas s'afficher. Certains noms de menu peuvent différer des titres de référence.

[Copier]

F1 Copier ou

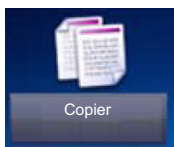

Touche de fonction	Description	Page de référence
Sélection du papier	Sélectionnez le magasin ou le bac MF contenant le format de papier requis.	6-5
Zoom	Ajuster le zoom pour réduire ou agrandir l'image.	6-27
Densité	Ajuster la densité.	6-16
Recto verso	Cette option permet d'effectuer des copies recto verso. Il est aussi possible de créer des copies recto à partir d'originaux recto verso.	6-33
Combiner	Combine 2 ou 4 feuilles de l'original sur 1 page imprimée.	6-29
Sélection couleur	Sélectionner l'option du mode couleur.	6-20

Fonctions	Description	Page de référence
Assembler/Décaler	Décaler la sortie par jeu ou par page.	6-10
Copie carte ID	Cette fonction permet de copier un permis de conduire ou une carte d'assurance. Lors de la numérisation du recto et du verso de la carte, les deux côtés seront combinés et copiés sur une seule feuille.	6-3
Format d'origine	Spécifier le format d'origine à numériser.	6-4
Orientation original	Sélectionner l'orientation du bord supérieur du document original pour numériser dans la direction correcte.	6-9
Originaux mixtes	Numériser toutes les feuilles dans le chargeur de documents, même si elles sont de formats différents.	6-7
Sortie papier	Spécifier le bac de sortie.	6-15
Agrafe	Agrafe les documents terminés.	6-12
Image de l'original	Sélectionner le type d'image d'origine pour les meilleurs résultats.	6-17
EcoPrint	EcoPrint permet d'économiser le toner durant l'impression.	6-18
Ajustement de la teinte	Cette option ajuste la couleur (teinte) des images.	6-21
Balance des couleurs	Cette option ajuste la force du cyan, du magenta, du jaune et du noir.	6-20

Fonctions	Description	Page de référence
Netteté	Cette fonction permet d'ajuster la netteté des contours de l'image.	6-22
Contraste	Ce paramètre permet d'ajuster le contraste entre les zones claires et sombres de l'image.	6-23
Réglage de la densité d'arrière-plan	Retire l'arrière-plan noir des originaux tels que les journaux.	6-24
Éviter effet copie	Masque l'effet copie de l'image au verso lors de la numérisation d'originaux fins.	6-26
Sauter page blanche	Lorsqu'un document numérisé contient des pages blanches, cette fonction permet de sauter les pages blanches et de numériser uniquement les pages qui ne sont pas blanches.	6-41
Saturation	Ajuster la saturation des couleurs de l'image.	6-25
Marge	Ajouter des marges (espace blanc). Il est également possible de définir la largeur de la marge et la marge sur le verso.	6-31
Effacer les zones ombrées	Lors de la numérisation avec le chargeur de documents ouvert, effacer la zone ombrée supplémentaire.	6-60
Numérisation continue	Numérise un grand nombre d'originaux en lots séparés, puis produit un seul travail.	6-36
Rotation image automatique	Cette fonction permet d'appliquer une rotation automatique de 90 degrés aux images lorsque l'original et le papier chargé ont un format identique mais une orientation différente.	6-37
Avis de fin du travail	Cette fonction permet d'envoyer un avis par e-mail à la fin d'un travail.	6-38
Entrée du nom du fichier	Ajoute un nom de fichier.	6-39
Annulation de priorité	Suspend le travail en cours pour donner à un nouveau travail une priorité supérieure.	6-40

[Envoyer]

F2 Envoyer ou

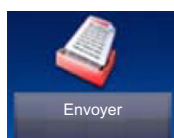

Touche de fonction	Description	Page de référence
Touche unique	Assigner une nouvelle destination (contact ou groupe) à une touche unique.	3-37
Carnet d'adresses	Sélectionner une destination enregistrée dans le carnet d'adresses.	5-27
Crnt d'adr ext.	Sélectionner une destination enregistrée dans le carnet d'adresses externe.	Command Center RX User Guide
E-mail	Envoi de document numérisé par e-mail.	5-15
Dossier	Il est possible de stocker le document numérisé dans le dossier partagé désiré sur un ordinateur.	5-16 5-18
FAX	Envoi de document numérisé par e-mail.	Manuel d'utilisation du FAX
Serveur fax	Il est possible d'envoyer un document numérisé avec un serveur de fax.	Manuel d'utilisation du FAX
Numérisation WSD	La numérisation WSD enregistre les images des originaux numérisés sur cette machine sous forme de fichiers sur un ordinateur compatible WSD (Numérisation WSD).	5-21

Fonctions	Description	Page de référence
Sélection couleur	Sélectionner l'option du mode couleur.	6-19
Format de fichier	Spécifiez le format du fichier image. Le niveau de qualité de l'image peut aussi être ajusté.	6-44
Format d'originaux	Spécifier le format d'origine à numériser.	6-4
Orientation original	Sélectionner l'orientation du bord supérieur du document original pour numériser dans la direction correcte.	6-9
Originaux plusieurs tailles	Numériser toutes les feuilles dans le chargeur de document, même si elles sont de formats différents.	6-7
Original R/V/livre	Il est possible de sélectionner le type et la reliure des documents.	6-42
Format d'expédition	Sélectionner le format de l'image à envoyer.	6-43
Séparation des fichiers	Cette fonction permet de créer plusieurs fichiers en subdivisant les données de l'original numérisé par page et d'envoyer les fichiers.	6-49
Résolution numérisation	Sélectionnez la finesse de résolution de numérisation.	6-50

Fonctions	Description	Page de référence
Densité	Régler la densité à l'aide de 9 niveaux.	6-16
Image de l'original	Sélectionner le type d'image d'origine pour les meilleurs résultats.	6-17
Netteté	Cette fonction permet d'ajuster la netteté des contours de l'image.	6-22
Contraste	Ce paramètre permet d'ajuster le contraste entre les zones claires et sombres de l'image.	6-23
Réglage de la densité d'arrière-plan	Retire l'arrière-plan noir des originaux tels que les journaux.	6-24
Éviter effet copie	Masque l'effet copie de l'image au verso lors de la numérisation d'originaux fins.	6-26
Sauter page blanche	Lorsqu'un document numérisé contient des pages blanches, cette fonction permet de sauter les pages blanches et de numériser uniquement les pages qui ne sont pas blanches.	6-41
Résolution de transmission FAX	Sélectionner la finesse des images lors de l'envoi de fax.	Manuel d'utilisation du FAX
Zoom	Ajuster le zoom pour réduire ou agrandir l'image.	6-27
Numérisation continue	Numérise un grand nombre d'originaux en lots séparés, puis produit un seul travail.	6-36
Entrée du nom du fichier	Ajoute un nom de fichier.	6-39
Objet/corps de l'E-Mail	Ajoute l'objet et le corps lors de l'envoi d'un document.	6-51
Original long	Lit les documents longs à l'aide du chargeur de documents.	6-56
Avis de fin du travail	Cette fonction permet d'envoyer un avis par e-mail à la fin d'un travail.	6-38
Transmission FTP cryptée	Crypte les images lors de l'envoi par FTP.	6-52
Transmission FAX différée	Définir une heure d'envoi.	Manuel d'utilisation du FAX
Transmission FAX directe	Envoie un fax directement sans lire les données de l'original en mémoire.	Manuel d'utilisation du FAX
Réception sélective FAX	Composer la destination et recevoir les documents pour la transmission sélective stockés dans la boîte Polling.	Manuel d'utilisation du FAX

[Boîte personnalisée] (Stockage fichier, Imprimer, Envoyer)

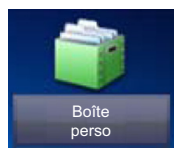

[Stockage fichier]

Touche de fonction	Description	Page de référence
Original R/V/livre	Il est possible de sélectionner le type et la reliure des documents.	6-42
Résolution numérisation	Sélectionnez la finesse de résolution de numérisation.	6-50
Densité	Régler la densité à l'aide de 9 niveaux.	6-16
Entrée du nom du fichier	Ajoute un nom de fichier.	6-39
Sélection couleur	Sélectionner l'option du mode couleur.	6-19

Fonctions	Description	Page de référence
Format d'originaux	Spécifier le format d'origine à numériser.	6-4
Orientation original	Sélectionner l'orientation du bord supérieur du document original pour numériser dans la direction correcte.	6-9
Originaux plusieurs tailles	Numériser toutes les feuilles dans le chargeur de document, même si elles sont de formats différents.	6-7
Taille de stockage	Sélectionnez la taille de l'image à stocker.	6-55
Image de l'original	Sélectionner le type d'image d'origine pour les meilleurs résultats.	6-17
Netteté	Cette fonction permet d'ajuster la netteté des contours de l'image.	6-22
Contraste	Ce paramètre permet d'ajuster le contraste entre les zones claires et sombres de l'image.	6-23
Réglage de la densité d'arrière-plan	Retire l'arrière-plan noir des originaux tels que les journaux.	6-24
Éviter effet copie	Masque l'effet copie de l'image au verso lors de la numérisation d'originaux fins.	6-26
Sauter page blanche	Lorsqu'un document numérisé contient des pages blanches, cette fonction permet de sauter les pages blanches et de numériser uniquement les pages qui ne sont pas blanches.	6-41
Zoom	Ajuster le zoom pour réduire ou agrandir l'image.	6-27
Numérisation continue	Numérise un grand nombre d'originaux en lots séparés, puis produit un seul travail.	6-36
Avis de fin du travail	Cette fonction permet d'envoyer un avis par e-mail à la fin d'un travail.	6-38

[Imprimer]

Touche de fonction	Description	Page de référence
Sélection du papier	Sélectionnez le magasin ou le bac MF contenant le format de papier requis.	6-5
Assembler/Décaler	Décaler la sortie par jeu ou par page.	6-10
Recto verso	Imprime un document sur des feuilles recto ou recto verso.	6-42
Supprimer après impression	Supprime automatiquement le document de la boîte une fois l'impression terminée.	3-50

Fonctions	Description	Page de référence
Sortie papier	Spécifier le bac de sortie.	6-15
Agrafe	Agrafe les documents terminés.	6-12
Marge	Ajouter des marges (espace blanc). Il est également possible de définir la largeur de la marge et la marge sur le verso.	6-31
Annulation de priorité	Suspend le travail en cours pour donner à un nouveau travail une priorité supérieure.	6-40
Entrée du nom du fichier	Ajoute un nom de fichier.	6-39
Avis de fin du travail	Cette fonction permet d'envoyer un avis par e-mail à la fin d'un travail.	6-38
EcoPrint	EcoPrint permet d'économiser le toner durant l'impression.	6-18

[Envoyer]

Touche de fonction	Description	Page de référence
Touche unique	Assigner une nouvelle destination (contact ou groupe) à une touche unique.	3-37 5-29
Carnet d'adresses	Sélectionner une destination enregistrée dans le carnet d'adresses.	5-27
Crnt d'adr ext.	Sélectionner une destination enregistrée dans le carnet d'adresses externe.	Command Center RX User Guide
E-mail	Envoi de document numérisé par e-mail.	5-15
Dossier	Il est possible de stocker le document numérisé dans le dossier partagé désiré sur un ordinateur.	5-16 5-18
FAX	Envoi de document numérisé par e-mail.	Manuel d'utilisation du FAX
Serveur fax	Il est possible d'envoyer un document numérisé avec un serveur de fax.	Manuel d'utilisation du FAX

Fonctions	Description	Page de référence
Format de fichier	Spécifiez le format du fichier image. Le niveau de qualité de l'image peut aussi être ajusté.	6-44
Séparation des fichiers	Cette fonction permet de créer plusieurs fichiers en subdivisant les données de l'original numérisé par page et d'envoyer les fichiers.	6-49
Résolution	Sélectionnez la finesse de résolution de numérisation.	6-50
Résolution de transmission FAX	Sélectionner la finesse des images lors de l'envoi de fax.	Manuel d'utilisation du FAX
Entrée du nom du fichier	Ajoute un nom de fichier.	6-39
Objet/corps de l'E-Mail	Ajoute l'objet et le corps lors de l'envoi d'un document.	6-51
Avis de fin du travail	Cette fonction permet d'envoyer un avis par e-mail à la fin d'un travail.	6-38
Transmission FTP cryptée	Crypte les images lors de l'envoi par FTP.	6-52
Transmission FAX différée	Définir une heure d'envoi.	Manuel d'utilisation du FAX
Supprimer après envoi	Supprime automatiquement le document de la boîte une fois la transmission terminée.	6-54

[Boîte travaux]

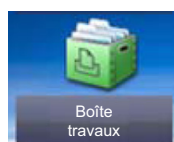

Touche de fonction	Description	Page de référence
Travail impression/stocké privé	L'option Travail privé permet de configurer un travail afin qu'il ne soit pas imprimé avant l'utilisation de la machine. L'option Travail stocké permet d'enregistrer sur la machine les données d'impression envoyées depuis l'application.	5-41 5-42
Copie rapide/Vérification avant impression	La fonction Copie rapide permet d'imprimer des exemplaires supplémentaires d'un document déjà imprimé. La fonction Vérification avant impression permet de générer une épreuve unique de plusieurs travaux d'impression et de mettre en attente l'impression des exemplaires suivants.	5-43 5-45

[Mémoire amovible] (Stockage fichier, Impression de documents)



[Stockage fichier]

Touche de fonction	Description	Page de référence
Format de fichier	Spécifiez le format du fichier image. Le niveau de qualité de l'image peut aussi être ajusté.	6-44
Original R/V/livre	Il est possible de sélectionner le type et la reliure des documents.	6-42
Résolution numérisation	Sélectionnez la finesse de résolution de numérisation.	6-50
Densité	Régler la densité à l'aide de 9 niveaux.	6-16
Entrée du nom du fichier	Ajoute un nom de fichier.	6-39
Sélection couleur	Sélectionner l'option du mode couleur.	6-19

Fonctions	Description	Page de référence
Format d'originaux	Spécifier le format d'origine à numériser.	6-4
Orientation original	Sélectionner l'orientation du bord supérieur du document original pour numériser dans la direction correcte.	6-9
Originaux plusieurs tailles	Numériser toutes les feuilles dans le chargeur de document, même si elles sont de formats différents.	6-7
Taille de stockage	Sélectionnez la taille de l'image à stocker.	6-55
Image de l'original	Sélectionner le type d'image d'origine pour les meilleurs résultats.	6-17
Netteté	Cette fonction permet d'ajuster la netteté des contours de l'image.	6-22
Contraste	Ce paramètre permet d'ajuster le contraste entre les zones claires et sombres de l'image.	6-23
Réglage de la densité d'arrière-plan	Retire l'arrière-plan noir des originaux tels que les journaux.	6-24
Éviter effet copie	Masque l'effet copie de l'image au verso lors de la numérisation d'originaux fins.	6-26
Sauter page blanche	Lorsqu'un document numérisé contient des pages blanches, cette fonction permet de sauter les pages blanches et de numériser uniquement les pages qui ne sont pas blanches.	6-41
Zoom	Ajuster le zoom pour réduire ou agrandir l'image.	6-27
Numérisation continue	Numérise un grand nombre d'originaux en lots séparés, puis produit un seul travail.	6-36
Original long	Lit les documents longs à l'aide du chargeur de documents.	6-56
Avis de fin du travail	Cette fonction permet d'envoyer un avis par e-mail à la fin d'un travail.	6-38
Séparation des fichiers	Cette fonction permet de créer plusieurs fichiers en subdivisant les données de l'original numérisé par page et d'envoyer les fichiers.	6-49

[Imprimer]

Touche de fonction	Description	Page de référence
Sélection du papier	Sélectionnez le magasin ou le bac MF contenant le format de papier requis.	6-5
Assembler/Décaler	Décale la sortie par page ou jeu.	6-10
Recto verso	Imprime un document sur des feuilles recto ou recto verso.	6-35
Sélection couleur	Sélectionner l'option du mode couleur.	6-19

Fonctions	Description	Page de référence
Sortie papier	Spécifier le bac de sortie.	6-15
Agrafe	Agrafe les documents terminés.	6-12
Marge	Ajouter des marges (espace blanc). Définir la largeur de marge. Il est également possible de définir la largeur de la marge et la marge sur le verso.	6-31
EcoPrint	EcoPrint permet d'économiser le toner durant l'impression.	6-18
Avis de fin du travail	Cette fonction permet d'envoyer un avis par e-mail à la fin d'un travail.	6-38
Entrée du nom du fichier	Ajoute un nom de fichier.	6-39
Annulation de priorité	Suspend le travail en cours pour donner à un nouveau travail une priorité supérieure.	6-40
Mot de passe PDF crypté	Entrer le mot de passe préassigné pour imprimer les données PDF.	6-57
Impression JPEG/TIFF	Sélectionnez la taille de l'image lors de l'impression de fichiers JPEG ou TIFF.	6-58
Adapter XPS à la page	Réduit ou agrandit la taille de l'image pour l'ajuster au format de papier sélectionné lors de l'impression de fichiers XPS.	6-59

[FAX]

F3 FAX OU

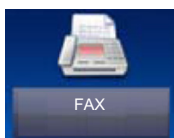

Touche de fonction	Description	Page de référence
Raccrochage	Sélectionner cette option pour diffuser le son sur le haut-parleur de la machine, sans utiliser le combiné.	Manuel d'utilisation du FAX
Direct	Envoie un fax directement sans lire les données de l'original en mémoire.	
Rappeler	Pour envoyer un fax au même système, sélectionner [Rappeler] pour recomposer le dernier numéro de fax figurant dans la liste des destinations.	
Aj. dest.	Entrer le numéro du correspondant à l'aide du pavé numérique.	
Carnet d'adresses	Sélectionner une destination enregistrée dans le carnet d'adresses.	
Touche unique	Sélectionner le destinataire à l'aide de la touche unique.	
Crnt d'adr ext.	Si [Activé] est sélectionné pour Conf. dest. avant envoi, l'écran de confirmation des destinations s'affiche après avoir appuyé sur la touche [Départ].	Command Center RX User Guide

Fonctions	Description	Page de référence
Format d'originaux	Spécifier le format d'origine à numériser.	Manuel d'utilisation du FAX
Orientation original	Sélectionner l'orientation du bord supérieur du document original pour numériser dans la direction correcte.	
Original R/V/livre	Il est possible de sélectionner le type et la reliure des documents.	
Résolution de transmission FAX	Sélectionner la finesse des images lors de l'envoi de fax.	
Densité	Régler la densité à l'aide de 9 niveaux.	
Image de l'original	Cette fonction permet de choisir la qualité d'image en fonction du type d'image originale.	
Numérisation continue	Numérise un grand nombre d'originaux en lots séparés, puis produit un seul travail.	
Entrée du nom du fichier	Ajoute un nom de fichier.	
Original long	Lit les documents longs à l'aide du chargeur de documents.	
Avis de fin du travail	Cette fonction permet d'envoyer un avis par e-mail à la fin d'un travail.	
Transmission FAX différée	Définir une heure d'envoi.	
Transmission FAX directe	Envoie un fax directement sans lire les données de l'original en mémoire.	
Réception sélective FAX	Composer la destination et recevoir les documents pour la transmission sélective stockés dans la boîte Polling.	

[Boîte ss-adresse]



Touche de fonction	Description	Page de référence
Boîte de sous-adresse	Utiliser la boîte de sous-adresse.	Manuel d'utilisation du FAX

[Boîte Polling]

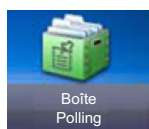

Touche de fonction	Description	Page de référence
Boîte Polling	Utiliser la boîte Polling.	Manuel d'utilisation du FAX

[Boîte réception mémoire fax]



Touche de fonction	Description	Page de référence
Boîte réception mémoire fax	Utiliser la boîte réception mémoire fax.	Manuel d'utilisation du FAX

[Statut/ Annul. Job]



ou

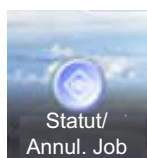

Touche de fonction	Description	Page de référence
Etat tâche impr.	Affiche l'écran de statut de la tâche d'impression.	7-3
Envoy état tâche	Affiche l'écran de statut de la tâche d'envoi.	7-4
État tâch stock.	Affiche l'écran de statut de la tâche de stockage.	7-5
Travail planifié	Envoi de fax par émission différée	7-6
Journ tâche impr	Affiche l'écran du journal de tâche d'impression.	7-8
Journal du travail d'envoi	Affiche l'écran du journal de tâche d'envoi.	7-8
Journal du travail de stockage	Affiche l'écran du journal de tâche de stockage.	7-8

Touche de fonction	Description	Page de référence
Journ tâche FAX	Affiche l'écran du journal de tâche fax.	Manuel d'utilisation du FAX
Scanner	Affiche le statut de l'original ou des informations sur l'erreur.	7-11
Imprimante	Affiche des informations sur l'erreur, le statut de la file ou de l'impression.	7-11
Boîte réception mémoire fax	Configurer les paramètres pour la boîte réception mémoire fax.	Manuel d'utilisation du FAX
FAX	Affichage des informations relatives à l'envoi, à la réception et à la numérotation. Permet aussi d'interrompre l'envoi/réception de fax.	Manuel d'utilisation du FAX
État cartouche	Niveau de toner. Il est possible de vérifier le statut du bac de récupération de toner.	7-13
État papier	Il est possible de vérifier le format, l'orientation, le type et le niveau de papier dans chaque source de papier.	7-13
Mémoire amovible	Affiche l'utilisation et la capacité de la mémoire USB connectée à la machine.	7-11
Clavier USB	L'état du clavier USB en option est affiché.	7-11
Clavier Bluetooth	L'état du clavier Bluetooth est affiché.	—
Agrafe	Contrôle des agrafes restantes.	7-13
État connexion réseau	L'état de la connexion au réseau s'affiche.	7-11
État connexion réseau en option	L'état de connexion d'un kit d'interface réseau en option s'affiche.	7-11
Wi-Fi Direct	L'état de connexion de Wi-Fi Direct est affiché.	7-12
Réseau sans fil	L'état de connexion du kit d'interface réseau sans fil est affiché.	7-12
Wi-Fi	L'état de connexion du Wi-Fi est affiché.	7-12
SSD	Affiche l'état du SSD en option.	7-12
NFC	Affiche l'état de la connexion NFC.	7-12

[Menu système]

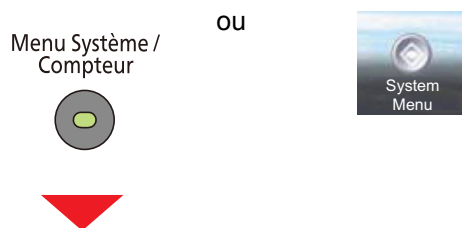

Assistant d'installation rapide

Paramètres du menu système	Description	Page de référence
Configuration du fax	Configure les paramètres du fax au format assistant.	Manuel d'utilisation du FAX
Configuration de l'économie d'énergie	Configure les paramètres d'économie d'énergie au format assistant.	2-25
Paramètres réseau	Configure les paramètres du réseau au format assistant.	2-25

Langue

Paramètres du menu système	Description	Page de référence
Langue	Définir la langue à utiliser pour l'affichage de l'écran tactile.	8-4

Rapport

Paramètres du menu système		Description		Page de référence
Rapport Cette fonction permet de vérifier les paramètres, l'état et l'historique de la machine. Il est également possible de configurer les paramètres pour l'impression de rapports.	Imprimer rapport	Page d'état	Imprime la page d'état permettant de vérifier des informations, notamment les paramètres actuels, l'espace mémoire disponible et les équipements en option installés.	8-5
		Liste des polices	Imprime la liste des polices, permettant de vérifier les échantillons de polices installés sur la machine.	8-5
		État du réseau	Imprime l'état du réseau, permettant de vérifier des informations, notamment la version du micrologiciel d'interface réseau, l'adresse réseau et le protocole.	8-5
		État du service	Permet d'imprimer des informations plus détaillées que la page d'état. Les techniciens après-vente utilisent généralement les pages d'état du service à des fins de maintenance.	8-6
		Rapport comptable	Imprimer le rapport de comptabilité.	8-6
		Liste de boîtes de sous-adresse	Impression de la liste des boîtes de sous-adresse.	Manuel d'utilisation du FAX
		Liste FAX (Index)	Permet d'imprimer la liste des destinations (Index) enregistrées dans le carnet d'adresses.	Manuel d'utilisation du FAX
		Liste FAX (N°)	Permet d'imprimer la liste des destinations (numéro de fax) enregistrées dans le carnet d'adresses.	Manuel d'utilisation du FAX
		Rapport envoi FAX	Le rapport envoi FAX est imprimé dans le rapport.	Manuel d'utilisation du FAX
		Rapport récept° FAX	Les dernières informations sur les fax entrants sont imprimées dans le rapport.	Manuel d'utilisation du FAX
	Statut du réseau optionnel	Imprimer le rapport statut du réseau optionnel	8-6	
	Paramètres rapport admin	Rapport envoi FAX	Imprimer le rapport envoi FAX.	Manuel d'utilisation du FAX
Rapport récept° FAX		Imprimer le rapport récept° FAX.	Manuel d'utilisation du FAX	

Paramètres du menu système			Description	Page de référence
Rapport Cette fonction permet de vérifier les paramètres, l'état et l'historique de la machine. Il est également possible de configurer les paramètres pour l'impression de rapports.	Paramètre rapport de résult.	Rapport résult. d'envoi	Impression automatique d'un rapport de résultats de transmission à la fin de la transmission.	8-6
		Rapp. résult. récp. FAX	Lorsqu'un fax est reçu, il est possible d'être averti par un rapport de résultat de réception.	Manuel d'utilisation du FAX
		Paramètre Avis de fin de travail	Joint les images envoyées aux avis de fin de travail.	Manuel d'utilisation du FAX
	Envoi de l'historique	Envoi de l'historique	Il est également possible d'envoyer manuellement l'historique du journal aux destinations spécifiées.	8-7
		Envoi auto	Le journal des travaux atteint le nombre d'éléments défini, cette fonction envoie automatiquement l'historique du journal aux destinations sélectionnées lorsqu'un nombre de travaux défini a été journalisé.	8-7
		Destination	Sélectionner la destination d'envoi des historiques du journal. Il est possible de définir uniquement une adresse e-mail.	8-7
		Objet de l'hist. trav.	Cette option définit automatiquement l'objet entré lors de l'envoi des historiques par e-mail.	8-7
		Informations personnelles	Sélectionner si inclure ou non les informations personnelles dans le journal des travaux.	8-7

Compteur

Paramètres du menu système		Description	Page de référence
Compteur	Pages imprimées	Vérifier le nombre de feuilles imprimées et la couverture d'impression.	3-16
	Pages numérisées	Vérifier le nombre de feuilles numérisées.	3-16

Propriété util.

Paramètres du menu système	Description	Page de référence
Propriété util.	Il est possible de modifier les propriétés utilisateur. Les types de propriétés modifiables peuvent varier en fonction des droits d'accès de l'utilisateur.	9-11

Paramètres magasin/bac MF

Paramètres du menu système	Description	Page de référence
Magasin 1 (à 3)	Sélectionner le type de papier dans le magasin 1 (à 3).	8-9
Bac MF	Sélectionner le type de papier dans le bac MF.	8-10

Paramètres communs

Paramètres du menu système	Description	Page de référence	
Écran par défaut	Cette fonction permet de sélectionner l'écran qui s'affiche lors du démarrage (écran par défaut).	8-11	
Son	Alarme	Cette fonction permet de définir les options d'alarme sonore émise par la machine en fonctionnement.	8-11
	Volume haut-parleur FAX	Le volume du haut-parleur peut être réglé ici.	Manuel d'utilisation du FAX
	Volume du moniteur FAX	Le volume du moniteur peut être réglé ici.	
Paramètres de l'original	Format de l'orig. perso	Cette fonction permet de configurer les formats d'originaux utilisés régulièrement.	8-12
	Détection auto original	Définir les formats d'originaux pour que la machine les détecte automatiquement.	
Paramètres du papier	Format de papier perso	Cette fonction permet de configurer les formats de papier utilisés régulièrement.	8-13
	Config. type de support	Cette fonction permet de sélectionner le grammage pour chaque type de papier.	8-14
	Source papier par défaut	Cette fonction permet de sélectionner la source de papier par défaut, Magasin 1 à 3 et bac MF.	8-13
	Sélection du papier	Cette fonction permet de sélectionner le papier par défaut.	8-13
	Sup. pour Auto (couleur)	Cette fonction permet de sélectionner un type de support (couleur) par défaut pour la sélection automatique du papier lorsque l'option [Auto] est sélectionnée dans Sélection du papier.	8-13
	Support Mode Auto (N&B)	Cette fonction permet de sélectionner un type de support (noir et blanc) par défaut pour la sélection automatique du papier lorsque l'option [Auto] est sélectionnée dans Sélection du papier.	8-13
	Action pour papier spécial	Lors de l'impression du papier spécial, par ex. perforé, préimprimé et en-tête, sélectionner s'il faut ajuster ou non l'orientation du papier selon l'orientation de l'original.	8-14
	Aff. mess. config. papier	Définir si afficher ou non l'écran de confirmation pour le paramètre du papier lorsqu'un nouveau papier est réglé pour chaque magasin.	8-14

Paramètres du menu système		Description	Page de référence
Fonctions par défaut	Format de fichier	Définir le type des fichiers par défaut.	8-16
	Orientation original	Définir l'orientation de l'original par défaut.	8-16
	Assembler/Décaler	Cette fonction permet de sélectionner les paramètres par défaut des options Assembler/Décaler.	8-16
	Séparation des fichiers	Cette fonction permet de sélectionner les paramètres de séparation de fichiers par défaut.	8-16
	Résolution numérisation	Cette fonction permet de sélectionner la résolution de numérisation par défaut.	8-16
	Sélection couleur (copie)	Définir le paramètre par défaut du mode couleur (pour la copie).	8-16
	Sélect. coul. (env/enr)	Définir le paramètre par défaut du mode couleur (envoi/stockage).	8-16
	Image de l'original (Copie)	Cette fonction permet de définir le type d'original par défaut pour la copie.	8-16
	Image de l'original (env/enr)	Cette fonction permet de définir le type d'original par défaut pour l'envoi/stockage.	8-16
	Rég. dens. arr-plan (copie)	Cette fonction permet de sélectionner la densité d'arrière-plan par défaut.	8-16
	Rég. dens. arr-plan (env/enr)		8-16
	EcoPrint	Cette fonction permet de sélectionner le mode EcoPrint par défaut.	8-16
	Éviter effet copie (copie)	Définir la valeur par défaut pour éviter l'effet copie (copie).	8-16
	Éviter effet copie (env/enr)		8-16
	Sauter page blanche (copie)	Sélectionner les paramètres Sauter page blanche par défaut (copie).	8-16
	Sauter page blanche (envoi/stockage)		8-16
	Résolution de transmission FAX	Cette fonction permet de sélectionner la résolution de numérisation par défaut.	Manuel d'utilisation du FAX
	Zoom	Définir le zoom par défaut.	6-27
	Marge	Cette fonction permet de sélectionner la marge par défaut.	6-31
	Effacer les zones ombrées	Définir le paramètres par défaut pour Effacer les zones ombrées.	8-17
	Numérisation continue (copie)	Cette fonction permet de définir la numérisation continue par défaut.	6-36
	Numérisation continue (FAX)	Cette fonction permet de définir la numérisation continue par défaut.	Manuel d'utilisation du FAX
	Numérisation continue (envoi/stock.)	Cette fonction permet de définir la numérisation continue par défaut.	6-36
Rotation image automatique	Cette fonction permet de sélectionner le paramètre de rotation image automatique par défaut.	8-24	

Paramètres du menu système		Description	Page de référence	
Fonctions par défaut	Entrée du nom du fichier	Cette fonction permet de définir un nom de travail entré automatiquement (par défaut).	6-39	
	Objet/corps de l'E-Mail	Cette fonction permet de définir le sujet et le corps entrés automatiquement (objet et corps par défaut) lors de l'envoi des originaux numérisés par e-mail.	6-51	
	Transmission FTP cryptée	Définir le cryptage du document par défaut à l'envoi.	6-52	
	Impression JPEG/TIFF	Sélectionner la taille de l'image (résolution) lors de l'impression de fichier JPEG ou TIFF.	6-58	
	Adapter XPS à la page	Régler la valeur par défaut pour la fonction d'adaptation XPS à la page.	6-59	
	Paramètres détaillés	Qualité de l'image	Cette fonction permet de sélectionner la qualité de fichier PDF/TIFF/JPEG/XPS par défaut.	8-18
		PDF/A	Cette fonction permet de sélectionner le paramètre PDF/A par défaut.	8-18
		Image PDF hte compr	Sélectionner le paramètre de qualité par défaut pour les fichiers PDF haute compression.	8-18
		Reconnaissance texte OCR	Définir la reconnaissance de texte OCR par défaut.	8-18
		Langue OCR principale	Définir la langue par défaut du texte à extraire.	8-18
Format de sortie OCR		Définir le format de sortie OCR par défaut.	8-18	
Détecter les éléments à sauter (Copier)		Sélectionner le paramètre par défaut pour Détecter les éléments à sauter (Copier).	8-18	
Détecter les éléments à sauter (Envoyer/ Stocker)	Sélectionner le paramètre par défaut pour Détecter les éléments à sauter (Envoyer/ Stocker).	8-18		
Sortie papier		Cette fonction permet de sélectionner un bac de sortie pour les travaux de copie, les travaux d'impression dans une Boîte de document, à partir d'un ordinateur et les données de réception de fax.	8-18	
Limite prédéf.		Cette fonction permet de limiter le nombre de copies pouvant être effectué à un moment donné.	8-18	

Paramètres du menu système		Description	Page de référence
Gestion erreurs	Erreur Recto verso	Définir une action lorsque l'impression recto verso n'est pas possible pour les formats et types de papier sélectionnés.	8-19
	Erreur de finition	Définir des actions alternatives lorsque la finition (agrafage/décalage) n'est pas disponible pour le format de papier ou le type de support sélectionnés.	8-19
	Erreur absence agrafe	Définir une action en cas de manque d'agrafes lors de l'impression.	8-19
	Erreur limite agraf.	Définir une action en cas de dépassement de la capacité d'agrafage lors de l'impression.	8-19
	Papier non-correspondant	Définir une action lorsque le format ou le type du papier sélectionné ne correspond pas au format ou au type chargé dans la source de papier spécifiée lors de l'impression à partir de l'ordinateur en spécifiant le magasin ou le bac MF.	8-19
	Erreur papier inséré	Définir l'action à effectuer lorsque la machine détecte que le format de papier du magasin ne correspond pas au format de papier effectivement chargé.	8-19
Action toner couleur vide		Choisir entre l'interdiction de l'impression ou l'utilisation du réglage noir et blanc pour l'impression lorsque le toner couleur est vide.	8-20
Mesure		Cette fonction permet de sélectionner des formats de papier américains ou européens.	8-20
Mise en page du clavier		Modifier la disposition du clavier de l'écran tactile utilisé pour entrer les caractères.	8-20
Type clavier USB		Sélectionner le type de clavier USB à utiliser.	8-20
Décaler documents par travail.		Sélectionner si les documents doivent être décalés par tâche.	8-21
Décaler doc. d'une page		Définir les documents d'une page sont triés ou non.	8-21
Afficher état/journal		Définir la méthode d'affichage de l'état/journal.	8-21
Touche de fonction		Configurer les paramètres pour la touche de fonction sur le panneau de commande.	8-22
Aff.mess. mise hors tens.		Définir le mode pour l'affichage d'un message de confirmation pour la mise hors tension.	8-22
Mise en page carte identité		Définir la position d'impression de l'image numérisée lors de la copie de la carte ID.	8-22

Accueil

Paramètres du menu système	Description	Page de référence
Personnalisez le bureau	Spécifier les icônes de fonction à afficher sur le bureau.	3-8
Personn. la barre des tâches*¹ ou l'écran de la barre des tâches*²	Spécifier les icônes de tâche à afficher sur la barre des tâches.	3-8
Arrière-plan	Configurer le fond d'écran de l'écran d'accueil.	3-8

*1 ECOSYS M8130cidn

*2 ECOSYS M8124cidn

Copie

Paramètres du menu système	Description	Page de référence
Sélection automatique du papier	Si [Auto] est sélectionné dans la fonction Sélection du papier, cette fonction permet la sélection automatique du papier lors du changement du taux de zoom.	8-24
Priorité % auto	Lorsqu'une source de papier ayant un format différent de l'original est sélectionnée, cette fonction permet de définir l'application automatique ou non du zoom (réduction/ agrandissement).	8-24
Format du papier pour petit original	Spécifier le format de papier à utiliser dans les cas où l'original est trop petit pour être détecté en mode Sélection auto du papier.	8-24
Format original d'original non détecté	Définir le format original d'un original non détecté.	8-24
Réserver priorité suivante	Spécifie si l'écran par défaut s'affiche ou non lorsqu'un travail de copie à suivre est réservé pendant qu'une impression est en cours.	8-24
Action rotation image auto	Définir si l'image est pivotée lorsque l'orientation du document à imprimer est différente de l'orientation du papier.	8-24

Envoyer

Paramètres du menu système		Description	Page de référence
Conf. Vérification avant envoi		Sélectionner si afficher ou non l'écran de confirmation des destinations après avoir appuyé sur la touche [Départ] lors de l'exécution des travaux d'envoi.	8-25
Contr. entrée nouv. dest.		Lors de l'ajout d'une nouvelle destination, sélectionner si afficher ou non l'écran de vérification d'entrée pour vérifier la destination entrée.	8-25
Envoi et transfert	Renvoi auto	Sélectionner si transférer ou non l'original.	8-25
	Destination	Définir la destination de transfert de l'original.	8-25
Compression TIFF couleur		Sélectionner la méthode de compression pour l'envoi de documents en couleur au format TIFF.	8-25
Écran par défaut		Définir l'écran par défaut affiché lors de la sélection de la touche [Envoyer].	8-25
Entrée nouvelle destination		Sélectionner si autoriser ou non la saisie directe de la destination.	8-25
Rappeler		Sélectionner si autoriser ou non l'usage de [Rappeler] sur l'écran d'envoi.	8-25
Transmission par diffusion		Définir si activer ou non la diffusion.	8-25
Action reconnaissance de texte OCR		Configurer les paramètres pour l'action de reconnaissance de texte OCR.	8-25

Boîte de document

Paramètres du menu système		Description	Page de référence
Boîte perso.		Configurer les paramètres pour la boîte personnalisée.	8-26
Boîte de sous-adresse		Configurer les paramètres pour la boîte de sous-adresse.	Manuel d'utilisation du FAX
Boîte travaux	Stock trav pr cop rapide	Pour économiser de l'espace dans la boîte, il est possible de configurer le nombre maximum de travaux stockés.	8-26
	Suppr. stockage travaux	Cette option spécifie que les documents (par ex. Impression privée, Copie rapide ou Vérification avant impression) sauvegardés temporairement dans la boîte de travaux sont automatiquement supprimés lorsqu'ils ont été stockés pendant une période définie.	8-26
	Support stockage	Sélectionner le support de stockage à utiliser.	8-26
Boîte Polling		Configurer les paramètres pour la boîte Polling.	Manuel d'utilisation du FAX
Boîte réception mémoire fax		Configurer les paramètres pour la boîte réception mémoire fax.	Command Center RX User Guide

FAX

Paramètres du menu système	Description	Page de référence
FAX	Les paramètres concernant la fonction fax peuvent être configurés.	Manuel d'utilisation du FAX

Application

Paramètres du menu système	Description	Page de référence
Application	Configurer les paramètres pour Application.	8-28

Internet

Paramètres du menu système	Description	Page de référence
Internet	Définir le proxy pour la connexion à Internet à partir d'une application.	8-29

Carnet d'adresse/touche unique

Paramètres du menu système	Description	Page de référence	
Carnet d'adresse/ touche unique	Carnet d'adresses	Configurer les paramètres pour le carnet d'adresses. 3-32	
	Touche unique	Configurer les paramètres pour la touche unique. 3-37	
	Carnet d'adr. par défaut	Trier	Sélectionner le paramètre de tri par défaut pour les adresses du carnet d'adresses. 8-30
		Type de carnet d'adresses	Cette procédure peut être utilisée pour filtrer (réduire) les types de destination affichés lorsque le carnet d'adresses est affiché. 8-30
	Modifier restriction	Carnet d'adresses	Restreindre la modification du carnet d'adresses. 8-30
		Touche unique	Restreindre la modification de la touche unique. 8-30
Impression de la liste	Il est possible d'imprimer la liste des destinations enregistrées dans le carnet d'adresses.	Manuel d'utilisation du FAX	

Nom d'utilisateur/Comptabilisation des travaux

Paramètres du menu système		Description	Page de référence		
Nom d'utilisateur/Comptabilisation des travaux	Param connexion utilis.	Administration des connexions d'utilisateurs	Cette fonction permet d'activer l'administration des connexions d'utilisateurs.	9-5	
		Liste des utilisateurs locaux	Cette fonction permet d'enregistrer, de modifier et de supprimer des utilisateurs.	9-7	
		Paramètres de carte ID	Login clavier	Lorsque l'authentification de carte ID est activée, sélectionner si la connexion par clavier est autorisée ou non.	9-28
			Authentification supplémentaire	Sélectionner si le mot de passe doit être saisi ou non après l'authentification par carte ID.	9-28
		Autorisation code PIN		Sélectionner l'utilisation ou non de l'autorisation par code PIN.	9-29
		Paramètres de connexion simple	Connexion simple	Sélectionner s'il faut activer ou non la connexion simple.	9-25
			Configuration connexion simple	Enregistrer les utilisateurs pour utiliser la connexion simple.	9-26
		Autorisation locale		Sélectionner l'utilisation ou non de l'autorisation locale.	9-18
		Paramètres de verrouillage du compte utilisateur	Verrou	Sélectionner s'il faut activer ou non la politique de verrouillage de compte.	9-6
			Politique de verrou	Spécifier les conditions et l'étendue du verrouillage du compte.	9-6
			Liste utilis. Verrouillés	Affiche une liste des utilisateurs verrouillés.	9-6
		Param. autoris. groupe	Autorisation de groupe	Définition des restrictions d'utilisation de la machine par chaque groupe d'individu enregistré dans le serveur d'authentification.	9-18
			Liste des groupes	Enregistrer les groupes dont l'utilisation de la machine est limitée.	9-19
		Param. autoris. invité	Autorisation invité	Lorsque l'administration des connexions d'utilisateurs est activée, définir les fonctions autorisées pour les utilisateurs invités qui ne peuvent pas se connecter à la machine.	9-21
			Propriété invité	Enregistrer les informations de l'utilisateur invité et les fonctions qui sont limitées.	9-22
Obtenir les propriétés d'utilisateur réseau		Définition des informations requises pour obtenir des propriétés d'utilisateur réseau à partir du serveur LDAP.	9-24		

Paramètres du menu système		Description	Page de référence
Nom d'utilisateur/ Comptabilisation des travaux	Param. compta. travaux	Comptabilité des travaux	Activer la comptabilité des travaux. 9-32
		Accès comptabilité travaux	Définir l'accès à la comptabilité des travaux 9-32
		Impr. rapport compt.	Il est possible d'imprimer un rapport de comptabilité contenant le total des pages comptabilisées pour tous les comptes concernés. 9-45
		Comptabilité totale des travaux	Comptabilité du nombre total de pages imprimées. 9-45
		Compta. pour chaque trav	Cette fonction comptabilise le nombre de pages de chaque compte et réinitialise la comptabilité des comptes un par un. 9-45
		Liste de gestion	Cette fonction permet d'enregistrer, de modifier ou de supprimer des comptes. 9-48
	Paramètre par défaut	Appliquer limite	Cette fonction définit le comportement de la machine lorsque le compteur atteint la limite de restriction. 9-41
		Méthode Nbre copies/ impress.	Cette fonction permet de sélectionner la méthode de gestion pour le nombre de pages utilisées pour le copieur et l'imprimante, combiné ou individuel. 9-41
		Limite compteur	Lors de l'ajout d'un nouveau compte, il est possible de modifier les restrictions par défaut pour le nombre de feuilles utilisées. 9-41
		Nombre par format de papier	Cette fonction permet de comptabiliser le nombre de pages en fonction du format de papier. 9-41
Paramètres utilisateur inconnu	Travail avec ID de compte inconnu	Cette fonction spécifie le comportement pour le traitement des travaux envoyés avec des noms d'utilisateur ou ID utilisateur inconnus ou non envoyés. 9-48	

Imprimante

Paramètres du menu système		Description	Page de référence
Imprimante	Émulation	Sélectionner l'émulation de la machine en cas de commande par d'autres imprimantes.	8-32
	Réglage de la couleur	Il est possible de choisir si les rapports sont imprimés en couleur ou en noir et blanc.	8-32
	EcoPrint	EcoPrint permet d'économiser le toner durant l'impression.	8-32
	Annuler A4/Letter	Cette fonction permet de traiter les formats A4 et Letter qui sont similaires, comme un même format lors de l'impression.	8-32
	Recto verso	Cette fonction permet de sélectionner l'orientation de la reliure en mode recto verso.	8-32
	Exemplaires	Cette fonction permet de définir le nombre de copies, entre 1 et 999.	8-32
	Orientation	Définir l'orientation par défaut [Portrait] ou [Paysage].	8-32
	A4 étendu	Activer cette option pour augmenter le nombre maximum de caractères pouvant être imprimée sur une ligne pour une page A4 (80 caractères d'une taille de 10) et au format Letter (80 caractères d'une taille de 10).	8-32
	Expiration du délai saut de page	Une fois le délai prédéfini écoulé, la machine sort automatiquement le papier. Définir ce délai d'attente.	8-32
	Saut de ligne	Cette fonction permet de définir le saut de ligne lorsque la machine reçoit le code de saut de ligne (code caractère 0AH).	8-33
	Retour chariot	Cette fonction permet de définir le retour chariot lorsque la machine reçoit le code de retour (code caractère 0DH).	8-33
	Nom trav.	Définir si le nom de travail est affiché ou non dans le pilote d'imprimante.	8-33
	Nom d'utilisateur	Définir si le nom d'utilisateur est affiché ou non dans le pilote d'imprimante.	8-33
	Priorité bac MF	Si le papier est placé dans le bac MF, il est possible de donner la priorité au bac MF pour le chargement du papier.	8-33
	Mode d'alimentation du papier	Durant l'impression à partir de l'ordinateur, sélectionner le mode d'alimentation du papier lorsque la source de papier et le type sont spécifiés.	8-33
	Chang. bac auto	Sélectionner les actions suivantes lorsque le papier est terminé dans la source de papier durant l'impression.	8-33
	Résolution	Définir la résolution utilisée pour l'impression.	8-34
	KIR	Sélectionner le paramètre KIR (lissage) par défaut.	8-34
Mode brillant	Cette fonction permet d'augmenter le brillant de l'impression.	8-34	
Finisseur de travaux	Définir la condition à considérer comme la fin du travail si le travail d'impression n'a pas été traité jusqu'à la fin en raison de l'environnement d'utilisation ou d'autres motifs.	8-34	

Systeme/reseau

Paramètres du menu système		Description	Page de référence		
Système/ réseau	Réseau	Nom d'hôte	Vérifier le nom d'hôte de la machine.	8-35	
		Paramètres Wi-Fi Direct	Sélectionner si utiliser ou non Wi-Fi Direct.	8-35	
		Paramètres Wi-Fi	Sélectionner si utiliser ou non les paramètres Wi-Fi.	8-36	
		Param. du réseau filaire	Configuration TCP/IP	Sélectionner si utiliser ou non le protocole TCP/IP.	8-40
			Interface LAN	Spécifier les paramètres de l'interface LAN à utiliser.	8-42
		Bonjour	Paramètres du protocole	Sélectionner si utiliser ou non Bonjour.	8-42
			Réseau disponible (Wi-Fi Direct)	Sélectionner si activer ou non Wi-Fi Direct.	8-42
			Réseau disponible (Wi-Fi)	Sélectionner si activer ou non le Wi-Fi.	8-42
			Réseau disponible (réseau filaire)	Sélectionner si activer ou non le réseau filaire.	8-42
		IPSec		Sélectionner si utiliser ou non IPSec.	8-42
		Paramètres du protocole	NetBEUI	Sélectionner la réception ou non des documents en utilisant NetBEUI. *1	8-43
			LPD	Sélectionner la réception ou non des documents en utilisant LPD. *1	8-43
			SMTP (transmis. e-mail)	Sélectionner l'envoi d'e-mail ou non avec SMTP.	8-43
			POP3 (réception e-mail)	Sélectionner la réception d'e-mail ou non avec POP3.	8-43
			FTP Client (transmission)	Sélectionner l'envoi ou non des documents en utilisant FTP.	8-43
			Serveur FTP (Réception)	Sélectionner la réception ou non des documents en utilisant FTP. *1	8-43
			Client SMB (transmission)	Sélectionner l'envoi ou non des documents en utilisant SMB.	8-43
			Numérisation WSD	Sélectionner l'utilisation ou non de la numérisation WSD. *1	8-44
			Impression WSD	Sélectionner s'il faut utiliser nos services Web propriétaires. *1	8-44

Paramètres du menu système			Description	Page de référence	
Système/ réseau	Réseau	Paramètres du protocole	Numérisati on DSM	Sélectionner l'utilisation ou non de la numérisation DSM.	8-44
			LDAP	Sélectionner si utiliser ou non LDAP.	8-44
			SNMP	Sélectionner si la communication doit utiliser ou non SNMP. *1	8-44
			SNMPv3	Sélectionner si la communication doit utiliser ou non SNMPv3. *1	8-44
			HTTP	Sélectionner si la communication doit utiliser ou non HTTP. *1	8-45
			HTTPS	Sélectionner si la communication doit utiliser ou non HTTPS., *1*2	8-45
			IPP	Sélectionner la réception ou non des documents en utilisant IPP. *1	8-45
			IPP sur SSL	Sélectionner la réception ou non des documents en utilisant IPP sur SSL. *1*2	8-46
			RAWPort	Sélectionner la réception ou non des documents en utilisant RAWPort. *1	8-46
			ThinPrint	Sélectionner si utiliser ou non ThinPrint.	8-47
			WSD amélioré	Sélectionner s'il faut utiliser nos services Web propriétaires. *1	8-48
			Enhanced WSD over SSL	Sélectionner s'il faut utiliser nos services Web propriétaires sur SSL. *1*2	8-48
			eSCL	Sélectionner la réception ou non des documents numérisés en utilisant eSCL. *1	8-48
			eSCL sur SSL	Sélectionner la réception ou non des documents numérisés en utilisant eSCL sur SSL. *1*2	8-49
	Paramètres de sécurité	SSL	Sélectionner si utiliser ou non SSL pour la communication. *3	8-49	
		Sécurité IPP	Sélectionner le niveau de sécurité IPP. Ce paramètre est disponible lorsque SSL est réglé sur [Activé]. *3	8-49	
		Sécurité HTTP	Sélectionner le niveau de sécurité HTTP. Ce paramètre est disponible lorsque SSL est réglé sur [Activé]. *3	8-49	
		Sécurité SMTP	Sélectionner le protocole de communication en fonction du type de sécurité utilisé par le serveur SMTP.	8-49	

Paramètres du menu système				Description	Page de référence
Système/ réseau	Réseau	Paramètres de sécurité	Sécurité POP3 (Utilisat. 1-3)	Sélectionner le protocole de communication en fonction du type de sécurité utilisé par le serveur POP3.	8-49
		Ping		Vérifie si la communication est possible avec le destinataire en saisissant le nom d'hôte ou l'adresse IP de la destination.	8-50
		Redém. réseau		Redémarre le réseau.	8-50
		Proxy		Définir le proxy pour la connexion à Internet à partir d'une application.	8-50
	Réseau en option			Configurer les paramètres pour le réseau en option.	8-52
	Réseau sans fil			Configurer les paramètres pour le réseau sans fil.	8-52
	Réseau principal (client)			Sélectionner l'interface réseau à utiliser lorsque la machine est connectée à une fonction de transmission ou un carnet d'adresses externe utilisés comme côté client.	8-53
	Config. bloc d'interface*3	Hôte USB		Cette procédure verrouille et protège le port USB (hôte USB).	8-53
		Périphérique USB		Cette option verrouille et protège le connecteur d'interface USB (périphérique USB).	8-53
		Stockage USB		Cette option verrouille et protège le logement de mémoire USB.	8-53
		Interface en option (logement 1 et 2)		Cette option verrouille et protège les logements d'interface en option.	8-53
	Paramètres Bluetooth			Définir le clavier Bluetooth.	8-54
	Niveau de sécurité			Spécifier le niveau de sécurité.	8-54
	Redémarrer			Cette fonction permet de redémarrer le processeur sans mettre la machine hors tension.	8-54
	Param disque RAM			Cette fonction créé un disque RAM et définit sa capacité.	8-55
	Sécurité des données	Initialisation SSD		Initialiser les données enregistrées sur un SSD en option.	8-56
		Nettoyage des données		Rétablir les valeurs par défaut des informations suivantes enregistrées dans la machine.	8-56
	Installation du dictionnaire OCR			Installer le dictionnaire OCR.	8-57
	Fonctions en option			Il est possible d'utiliser les applications optionnelles installées sur cette machine.	8-57
	Param. services à distance			Sélectionner si utiliser ou non les paramètres des services à distance.	8-58

Paramètres du menu système			Description	Page de référence
Système/ réseau	Paramètres du serveur de fax	Serveur fax	Sélectionner si utiliser ou non le serveur de fax.	8-58
		Paramètres d'adresse	Définir un préfix, suffixe et domaine ajoutés à la destination	8-58
		Format de fichier	Sélectionner le paramètre de fichier par défaut.	8-58
		Carnet d'adr. par défaut	Définir le carnet d'adresses externe à utiliser.	8-58
	NFC	Configurer les paramètres NFC.	8-58	

*1 Le paramètre sera modifié après le redémarrage de la machine ou du réseau.

*2 Dans « Paramètres de sécurité », régler « Redémarrez le réseau. » sur [Activé].

*3 Après la modification des paramètres, redémarrer le réseau ou mettre la machine hors tension, puis à nouveau sous tension.

➔ [Modification des informations de la machine \(2-45\)](#)

➔ [\[Configuration TCP/IP\] \(8-40\)](#)

Date/Temporisation/Éco d'énergie

Paramètres du menu système		Description	Page de référence
Date/ Temporisation/ Éco d'énergie	Date/Heure	Définition de la date et de l'heure en fonction du lieu où la machine est utilisée.	8-59
	Format de date	Cette fonction permet de sélectionner le format d'affichage de l'année, du mois et du jour.	8-59
	Définissez le fuseau horaire.	Définissez le décalage horaire par rapport à l'heure GMT.	8-59
	Réinitialisation auto du panneau	Si aucun travail n'est effectué durant un certain temps, cette fonction réinitialise automatiquement les paramètres et restaure les valeurs par défaut.	8-59
	Temporisation de la réinitialisation du panneau	Si [Activé] est sélectionné pour Réinit.AutoPann., un certain temps peut être nécessaire entre la fin de l'opération et la réinitialisation complète.	8-59
	Temp faible puis	Définir le délai avant le passage au mode faible consommation.	8-59
	Règles de veille	Sélectionner si utiliser le mode veille pour chacune des fonctions.	8-59
	Tempor. veille	Définir le délai avant le passage en veille.	8-60
	Niveau de récupération économie d'énergie	Sélectionner la méthode de reprise du mode économie d'énergie.	8-60
	Correction d'erreur auto	Le mode Correction d'erreur automatique permet de corriger automatiquement l'erreur après un délai prédéfini.	8-60
	Temporisation de correction d'erreur	Si l'option [Activé] est sélectionnée pour Correction d'erreur automatique, cette fonction permet de définir le délai d'attente avant la correction automatique des erreurs.	8-60
	Temporisation de sortie d'interruption	Cette option définit la période au bout de laquelle la machine revient en mode Normal lorsqu'elle a été placée en mode Interruption de copie sans être utilisée ensuite.	8-60
	Temps inutilisable	Cette fonction définit une période pendant laquelle la machine ne contrôle pas les fax reçus.	Manuel d'utilisation du FAX
Dépassement de délai du ping	Définir le temps avant le dépassement de délai lorsque [Ping] est exécuté dans « Système/Réseau ».	8-61	

Réglage/Maintenance

Paramètres du menu système			Description	Page de référence
Réglage/ Maintenance	Ajustement de la densité	Copie	Cette fonction permet de régler la densité des copies.	8-62
		Envoi/boîte	Cette fonction permet de régler la densité de numérisation pour l'envoi ou le stockage des données dans la Boîte de document.	8-62
		FAX	Régler la densité de numérisation générale sur une valeur plus sombre ou plus claire lors de l'envoi d'un fax.	Manuel d'utilisation du FAX
	Réglage de la netteté	Copie	Rend les contours de l'image plus nets ou plus flous pour le texte/trait fin durant la copie.	8-62
		Envoi/boîte	Ajuste la netteté du texte/trait fin durant l'envoi des images numérisées vers la destination spécifiée ou leur stockage dans la boîte de document.	8-62
	Contraste	Copie	Augmente ou diminue le contraste général des copies.	8-62
		Envoi/Boîte	Augmente ou diminue le contraste général lorsque les documents sont envoyés ou enregistrés dans une boîte de document.	8-62
	Réglage de la densité d'arrière- plan	Copier(Auto)	Assombrit ou éclaircit le réglage de densité générale de l'arrière-plan pendant la copie.	8-62
		Envoi/boîte (auto)	Assombrit ou éclaircit le réglage de densité générale de l'arrière-plan pendant l'envoi d'images ou leur stockage dans la boîte de document.	8-62
	Niveau d'économie de toner (EcoPrint)	Copie	Cette fonction permet de sélectionner le niveau d'économie de toner (EcoPrint) par défaut lors de la copie.	8-62
		Imprimante	Cette fonction permet de sélectionner le niveau d'économie de toner (EcoPrint) par défaut lors de l'impression.	8-62
	Correction auto couleur		Cette fonction permet de régler le niveau de détection appliqué par la machine afin de déterminer si l'original est un document couleur ou noir et blanc en mode Sélection couleur auto.	8-63
	Correction lignes noires		Cette fonction permet de corriger les lignes fines (traces dues à la contamination), susceptibles d'apparaître sur l'image, lorsque le chargeur de documents est utilisé.	8-63
	Luminosité de l'affichage		Cette fonction permet de régler la luminosité de l'écran tactile.	8-63
	Enregistrement de la couleur		Utiliser cette fonction pour corriger la position des couleurs cyan, magenta et jaune afin de corriger le décalage de couleur.	8-63
	Rég. de courbe des tons		Exécuter cette fonction pour assurer l'homogénéité avec la tonalité de l'original.	8-63
	Rafr. tambours		Supprimer le flou de l'image et les points blancs sur l'impression.	11-29
	Rafraîch. auto tambour...		Définir la durée d'exécution du rafraîchissement automatique du tambour.	11-31

Paramètres du menu système		Description	Page de référence
	Étalonnage	Régler le décalage des couleurs et la teinte des images imprimées.	8-63
	Nettoyage du laser	Éliminer les lignes blanches verticales de l'impression.	8-63

Présentation

Cette machine fournit des fonctions standard de copie et d'impression et une image numérisée peut être envoyée à un destinataire par e-mail sous forme de pièce jointe ou à un ordinateur sur le même réseau. Sur les produits avec une fonction fax, il est également possible d'utiliser la fonction fax.

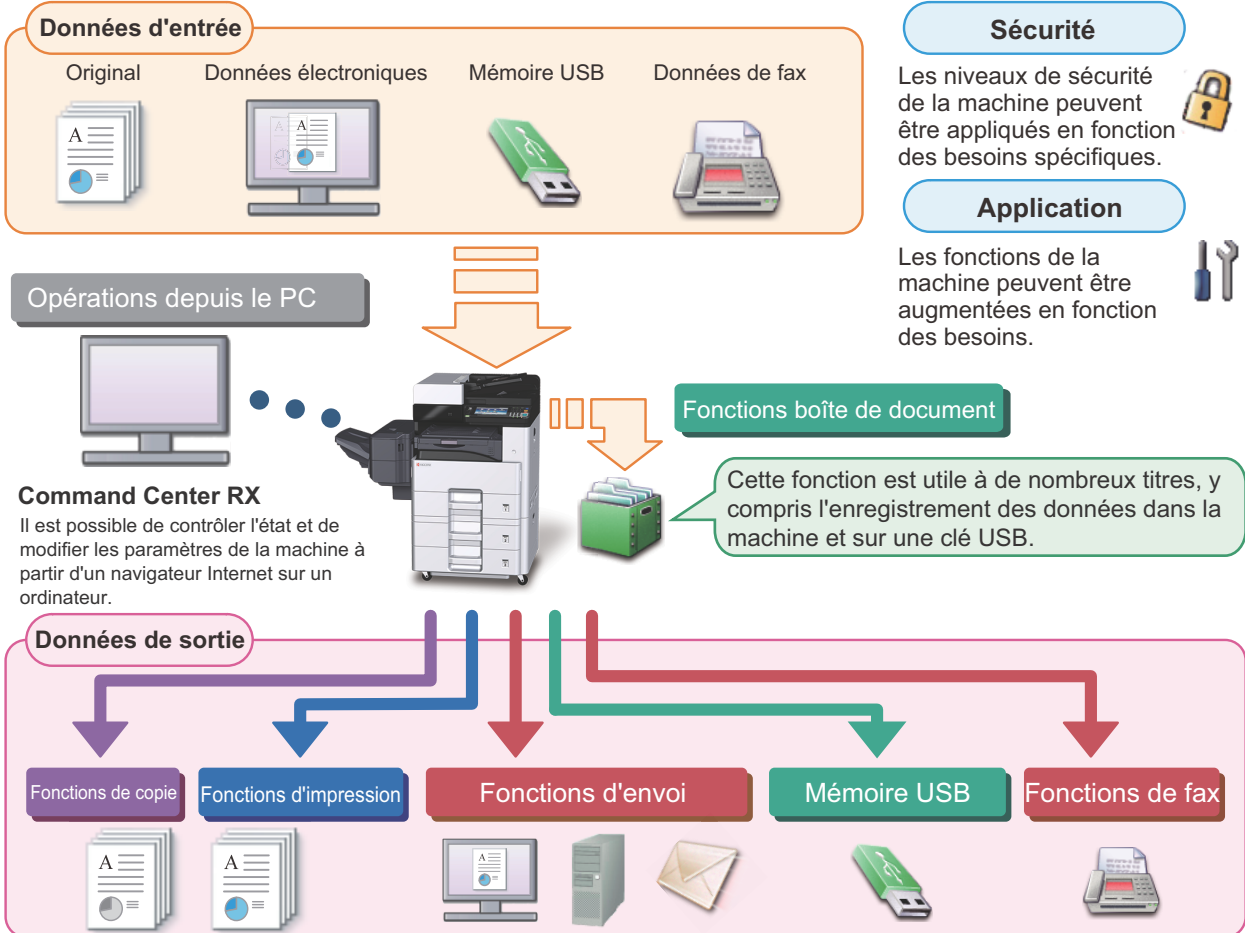

REMARQUE

- **Pour chacune des fonctions, se reporter à :**
 - Sécurité : ➔ [Renforcer la sécurité \(xlvi\)](#)
 - Application : ➔ [Application \(2-54\)](#)
 - Command Center RX : ➔ [Command Center RX \(2-42\)](#) : Command Center RX User Guide
 - Fonction Boîte de document : ➔ [Utilisation des boîtes de document \(3-48\)](#)
 - Fonction Copier : ➔ [Copie \(5-12\)](#)
 - Fonction Imprimante : ➔ [Impression à partir de l'ordinateur \(4-6\)](#)
 - Fonction Transmission : ➔ [Méthode d'envoi fréquemment utilisée \(5-14\)](#)
 - Mémoire USB : ➔ [Enregistrement du document dans la mémoire USB \(numérisation vers USB\) \(5-49\)](#)
 - Fonction FAX : Manuel d'utilisation du FAX
- **Prendre connaissance de ces informations avant d'utiliser la machine.**
 - ➔ [Mesures de sécurité \(1-1\)](#)
- **Pour préparer la machine à l'utilisation, y compris la configuration des connexions de câble et l'installation du logiciel, se reporter à la section suivante.**
 - ➔ [Installation et préparation de la machine \(2-1\)](#)
- **Pour savoir comment charger le papier, définir des dossiers partagés et ajouter des adresses au carnet d'adresses, se reporter à la section suivante.**
 - ➔ [Préparation à l'utilisation \(3-1\)](#)



Caractéristiques de la machine

La machine est dotée de nombreuses fonctions utiles.

➔ [Configuration avancée des fonctions \(6-1\)](#)

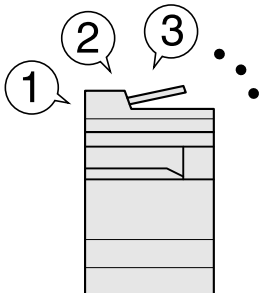
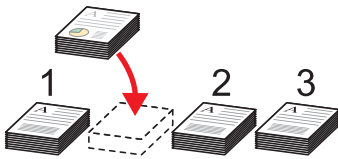
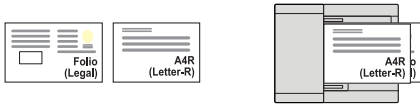
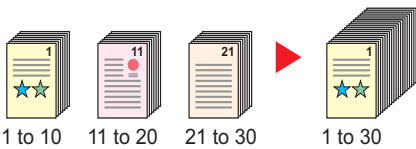
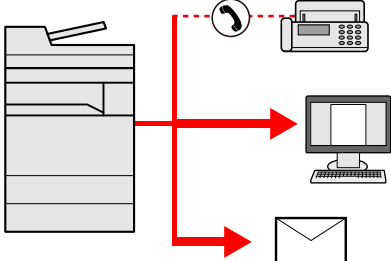
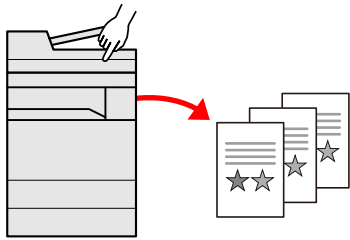
Voici quelques exemples.

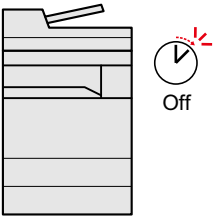
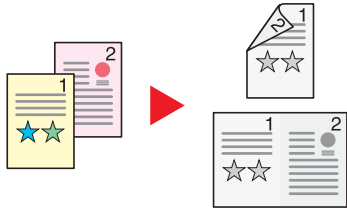
Optimiser le flux de travail au bureau		
<p>Accéder aux fonctions courantes d'un simple geste (Favoris)</p>  <p>Il est possible de prédéfinir des fonctions courantes.</p> <p>Lorsque des paramètres fréquemment utilisés sont enregistrés dans les favoris, il est possible de les rappeler facilement. L'utilisation de ce favoris apporte les mêmes résultats, même s'il est utilisé par une autre personne.</p> <p>➔ Rappel des fonctions fréquemment utilisées (favoris) (3-41)</p>	<p>Interrompre les autres travaux en cours d'exécution et exécuter immédiatement le travail de copie (Interruption de copie)</p>  <p>Il est possible d'interrompre les autres travaux en cours d'exécution et d'exécuter immédiatement le travail de copie.</p> <p>Lorsque d'autres utilisateurs copient un grand nombre de feuilles, cette fonction permet d'interrompre ces travaux et d'effectuer des copies immédiatement.</p> <p>Lorsque l'interruption de copie se termine, la machine reprend les travaux d'impression en pause.</p> <p>➔ Interruption de copie (5-13)</p>	<p>Numériser des originaux de formats différents en une seule fois (Originaux mixtes)</p>  <p>Utile lors de la préparation des matériels de conférence.</p> <p>Il est possible de définir des originaux de formats différents en une seule fois afin de ne pas avoir à réinitialiser les originaux quel que soit leur format.</p> <p>➔ Originaux mixtes (6-7)</p>
Optimiser le flux de travail au bureau		
<p>Numériser un grand nombre d'originaux en lots séparés et produire un seul travail (Numérisation continue)</p>  <p>Utile lors de la préparation de documents contenant de nombreuses pages.</p> <p>S'il n'est pas possible de placer un grand nombre d'originaux dans le chargeur de documents à la fois, il est possible de numériser les originaux dans des lots séparés puis de les copier ou envoyer dans un travail unique.</p> <p>➔ Numérisation continue (6-36)</p>	<p>Effectuer un seul envoi avec plusieurs options d'envoi (Envoi multiple)</p>  <p>Il est possible d'envoyer un même document à plusieurs destinataires en utilisant une méthode différente.</p> <p>Il est possible de spécifier plusieurs destinataires aux méthodes d'envoi différentes comme E-mail, SMB et fax.</p> <p>Le flux de travail est ainsi réduit en envoyant le travail en une seule fois.</p> <p>➔ Envoi vers différents types de destinataires (Envoi multiple) (5-23)</p>	<p>Enregistrer des documents souvent utilisés dans la machine (Boîte de document)</p>  <p>Le document souvent utilisé peut être enregistré dans la machine et imprimé lorsque cela est nécessaire.</p> <p>➔ Utilisation des boîtes de document (3-48)</p>

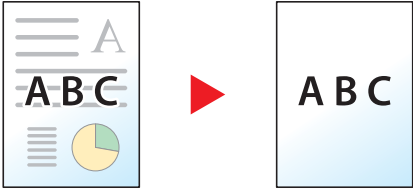

Économiser l'énergie et les coûts		
<p>Économiser l'énergie en fonction des besoins (Fonction économie d'énergie)</p>  <p>La machine est dotée d'une fonction d'économie d'énergie qui la fait passer automatiquement en mode veille.</p> <p>➔ Fonction économie d'énergie (2-22)</p>	<p>Réduire l'utilisation du papier (Impression économie de papier)</p>  <p>Il est possible d'imprimer sur les deux côtés du papier. Il est aussi possible d'imprimer plusieurs originaux sur une feuille.</p> <p>➔ [Combiner] (6-29) ➔ [Recto verso] (6-33)</p>	<p>Sauter les pages blanches durant l'impression (Sauter page blanche)</p>  <p>Lorsqu'un document numérisé contient des pages blanches, cette fonction permet de sauter les pages blanches et d'imprimer uniquement les pages qui ne sont pas blanches.</p> <p>➔ [Sauter page blanche] (6-41)</p>

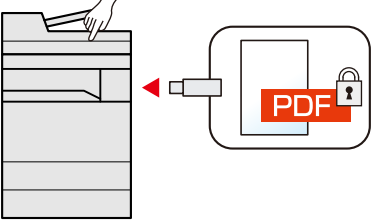
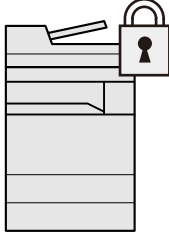
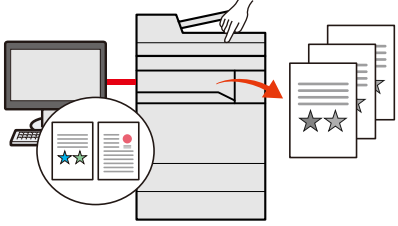
Créer des documents attrayants
<p>Empêcher l'effet de copie d'image (Éviter effet copie)</p>  <p>Masque les couleurs d'arrière-plan et l'effet copie de l'image</p> <p>➔ [Eviter effet copie] (6-26)</p> <p>lors de la numérisation d'un original fin.</p>

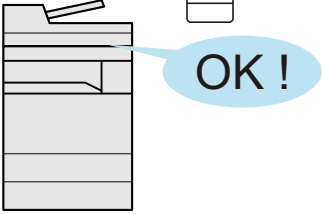
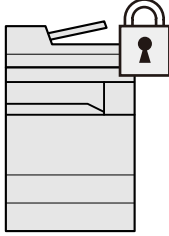
Renforcer la sécurité		
<p>Protéger un fichier PDF par mot de passe (Fonctions de cryptage PDF)</p>  <p>Utiliser les options de sécurité par mot de passe du format PDF pour limiter l'affichage, l'impression et la modification du document.</p> <p>➔ [Mot de passe PDF crypté] (6-57)</p>	<p>Protection des données sur un SSD (cryptage/suppression par écrasement)</p>  <p>Il est possible d'écraser automatiquement les données inutiles qui restent sur le SSD.</p> <p>Pour éviter toute fuite externe, la machine est capable de crypter les données avant de les inscrire sur le SSD.</p> <p>➔ [Sécurité des données] (8-56)</p>	<p>Éviter la perte des documents finis (Impression privée)</p>  <p>L'enregistrement temporaire des travaux d'impression dans la boîte de document de l'unité principale et leur impression une fois devant la machine peut empêcher le prélèvement des documents par des tiers.</p> <p>➔ Impression de documents à partir de la boîte Impression privée (5-41)</p>

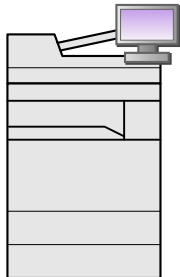
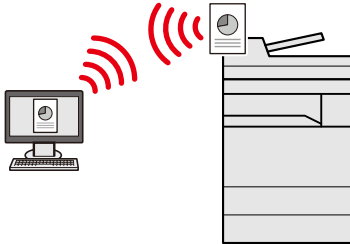
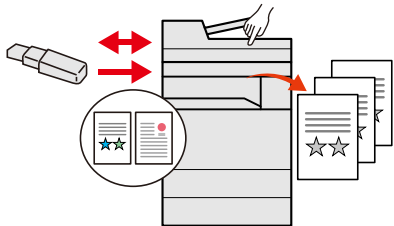
Renforcer la sécurité	
<p>Connexion par carte ID (Card Authentication Kit)</p>  <p>Il est possible de se connecter simplement en passant une carte ID. Il n'est pas nécessaire de saisir un nom d'utilisateur et un mot de passe.</p> <p>➔ Card Authentication Kit(B) <Kit d'authentification par carte> (12-3)</p>	<p>Renforcer la sécurité (paramètres pour l'administrateur)</p>  <p>Différentes fonctions permettant de renforcer la sécurité sont disponibles pour les administrateurs.</p> <p>➔ Renforcement de la sécurité par l'administrateur (2-41)</p>

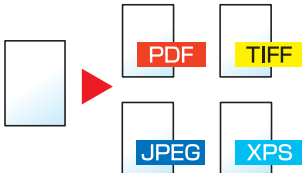
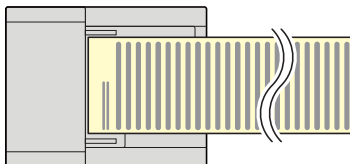



Utiliser les fonctions plus efficacement		
<p>Étendre les fonctions en fonction des besoins (Applications)</p>  <p>Les fonctionnalités de la machine peuvent être étendues en installation des applications.</p> <p>Des applications comme la fonction numérisation et la fonction authentification sont disponibles pour faciliter le travail quotidien.</p> <p>➔ Installation des applications (2-54)</p>	<p>Installer la machine sans se soucier des câbles réseau (réseau sans fil)</p>  <p>Si un environnement de réseau sans fil est disponible, il est possible d'installer l'unité sans se préoccuper du câblage réseau.</p> <p>➔ Paramètres réseau sans fil (2-14)</p> <p>➔ Configuration Wi-Fi Direct (2-19)</p> <p>➔ Configuration NFC (2-21)</p>	<p>Utiliser la mémoire USB</p>  <p>Utile lorsqu'il est nécessaire d'imprimer des documents hors du bureau ou s'il n'est pas possible d'imprimer le document depuis l'ordinateur.</p> <p>Il est possible d'imprimer le document depuis la mémoire USB en la branchant directement sur la machine.</p> <p>L'original numérisé sur la machine peut également être enregistré dans la mémoire USB.</p> <p>➔ Impression à partir d'une mémoire USB amovible (5-51)</p>

Utiliser les fonctions plus efficacement		
<p>Spécifier un format de fichier image (Format de fichier)</p>  <p>Il est possible de choisir parmi différents formats pour l'envoi/stockage d'images.</p> <p>➔ [Format de fichier] (6-44)</p>	<p>Numériser les originaux longs (Original long)</p>  <p>Il est possible de numériser les originaux longs comme les contrats et journaux de données.</p> <p>➔ [Original long] (6-56)</p>	<p>Effectuer des opérations à distance (Command Center RX)</p>  <p>Il est possible d'accéder à la machine à distance pour imprimer, envoyer ou télécharger des données.</p> <p>Les administrateurs peuvent configurer les paramètres de comportement ou de gestion de la machine.</p> <p>➔ Command Center RX (2-42)</p>

Fonctions couleur et qualité d'image

La machine est équipée de différentes fonctions pour la couleur et la qualité d'image. Il est possible de régler l'image numérisée selon les besoins.

Modes couleur de base



Mode couleur	Description	Image de référence		Page de référence
		Avant	Après	
Couleur Auto	Reconnaît automatiquement si un document est en couleur ou noir et blanc lors de la numérisation.			6-19
Couleur	Numérise un document en couleur.			6-19
Nuances de gris	Numérise un document en nuances de gris.			6-19
Noir & Blanc	Numérise un document en noir et blanc.			6-19

Pour plus de détails sur les modes pouvant être sélectionnés lors de l'envoi/stockage, se reporter aux informations ci-dessous.

→ [\[Sélection couleurs\] \(6-19\)](#)

Réglage de la qualité d'image et de la couleur

Pour régler la qualité d'image ou la couleur d'une image, utiliser les fonctions suivantes.

Je veux...	Image échantillon		Fonctions	Page de référence
	Avant	Après		
Ajuster précisément la couleur.				
Ajuster la densité.			Densité	6-16
Ajuster précisément la qualité d'image				

Je veux...	Image échantillon		Fonctions	Page de référence
	Avant	Après		
<p>Accentuer ou réduire la netteté du contour de l'image. Exemple : Accentuer les contours de l'image</p>			Netteté	6-22
<p>Ajuster la différence entre les parties sombres et claires de l'image.</p>			Contraste	6-23
<p>Assombrir ou éclaircir l'arrière-plan (la zone sans texte ni image) d'un document. Exemple : éclaircissement de l'arrière-plan</p>			Réglage de la densité d'arrière-plan	6-24
<p>Éviter l'effet copie sur les originaux recto verso.</p>			Éviter effet copie	6-26
Ajuster l'image numérisée				
<p>Diminuer la taille de fichier et produire des caractères clairs.</p>			Format de fichier [PDF haute compr.]	6-44

Manuels fournis avec la machine

Les manuels ci-après sont fournis avec la machine. Se reporter à chaque manuel selon les besoins.

Le contenu de ces manuels peut faire l'objet de modifications sans préavis dans le but d'améliorer les performances de la machine.

Manuels imprimés

Commencer à utiliser rapidement la machine



Guide rapide

Explique comment utiliser les fonctions de base de la machine, comment utiliser les fonctions pratiques, comment effectuer l'entretien de routine et que faire lorsqu'un problème se produit.

Pour une utilisation sûre de la machine



Manuel de Sécurité

Fournit des consignes de sécurité et des précautions pour l'environnement d'installation et l'utilisation de la machine. S'assurer de lire ce manuel avant d'utiliser la machine.

Manuel de Sécurité (ECOSYS M8124cidn/ECOSYS M8130cidn)

Indique l'espace requis pour l'installation de la machine et décrit les étiquettes de précaution et les autres informations de sécurité. S'assurer de lire ce manuel avant d'utiliser la machine.

Manuels (PDF) sur le DVD (Product Library)

Utiliser judicieusement la machine



Manuel d'utilisation de la machine (ce manuel)

Explique comment charger le papier et effectuer les opérations de copie, impression et numérisation et indique les paramètres par défaut et d'autres informations.

Utiliser les fonctions du fax



Manuel d'utilisation du FAX

Explique comment utiliser les fonctions du fax.

Utiliser la carte ID



Card Authentication Kit (B) Operation Guide

Explique comment effectuer l'authentification avec la carte ID.

Renforcer la sécurité



Data Security Kit (E) Operation Guide

Explique comment introduire et utiliser le Data Security Kit (E) et comment écraser et crypter les données.

Enregistrer facilement les informations de la machine et configurer les paramètres



Command Center RX User Guide

Explique comment accéder à la machine depuis un ordinateur à l'aide d'un navigateur Web pour contrôler et modifier les paramètres.

Imprimer des données depuis un ordinateur



Printer Driver User Guide

Explique comment installer le pilote de l'imprimante et utiliser la fonction imprimante.

Imprimer directement un fichier PDF



KYOCERA Net Direct Print Operation Guide

Explique comment imprimer des fichiers PDF sans lancer Adobe Acrobat ou Reader.

Surveiller la machine et les imprimantes sur le réseau



KYOCERA Net Viewer User Guide

Explique comment surveiller le système d'impression réseau (la machine) avec KYOCERA Net Viewer.

Numériser des images et les enregistrer avec des informations



File Management Utility User Guide

Explique comment utiliser File Management Utility pour définir de nombreux paramètres et envoyer et enregistrer les documents numérisés.

Ajuster la position d'impression ou de numérisation



PRESCRIBE Commands Command Reference

Décrit le langage natif de l'imprimante (commandes PRESCRIBE).

PRESCRIBE Commands Technical Reference

Décrit les fonctions de commande PRESCRIBE et le contrôle pour chaque type d'émulation.

Installer les versions suivantes d'Adobe Reader pour afficher les manuels sur le DVD.

Version 8.0 ou supérieure

À propos du manuel d'utilisation (ce manuel)

Structure du manuel

Ce manuel d'utilisation contient les chapitres suivants :

Chapitre		Description
1	Mesures de sécurité	Fournit des précautions concernant l'utilisation de la machine et des informations sur les marques.
2	Installation et préparation de la machine	Ce chapitre fournit des informations pour l'administrateur de cette machine, comme la nomenclature, la connexion des câbles et l'installation du logiciel.
3	Préparation à l'utilisation	Explique les préparations et les paramètres nécessaires pour utiliser la machine, par exemple comment utiliser le panneau de commande, comment se connecter et se déconnecter, comment charger le papier, comment créer un carnet d'adresses, etc.
4	Opérations sur un ordinateur	Explique les fonctions disponibles lorsque la machine est utilisée comme imprimante.
5	Opérations sur la machine	Explique les procédures de base pour l'utilisation de la machine, par exemple le placement des originaux, la réalisation de copies, l'envoi de documents et l'utilisation des boîtes de document.
6	Configuration avancée des fonctions	Explique les fonctions pratiques disponibles sur la machine.
7	Gestion des travaux, consommables et périphériques	Explique comment vérifier le statut d'un travail et l'historique des travaux et comment annuler les travaux en cours de traitement ou en attente d'impression. Explique également comment vérifier les niveaux de papier et de toner, comment vérifier le statut de la machine et comment annuler une transmission de fax.
8	Menu Système	Décrit le menu système et explique comment il intervient dans l'utilisation de la machine.
9	Authentification de l'utilisateur et comptabilité (Login utilisat., Compta. travaux)	Explique la connexion d'utilisateur et la comptabilité des travaux.
10	Maintenance	Explique les procédures de maintenance et comment remplacer et rajouter des consommables.
11	Dépannage	Explique les actions à réaliser lorsqu'il manque du toner, lorsqu'une erreur s'affiche ou lorsqu'un bourrage papier ou un autre problème se produit.
12	Annexe	Fournit des informations sur les types de supports et les formats de papier, ainsi qu'un glossaire des termes. Explique la saisie de caractères et répertorie les spécifications de la machine.

Conventions utilisées dans ce manuel

Adobe Reader XI est utilisé à titre d'exemple dans les explications ci-dessous.

Cliquer sur un élément dans la table des matières pour passer à la page correspondante.

Cliquer pour passer de la page actuelle à la dernière page affichée. Cette fonction est pratique pour revenir à la page sur laquelle se trouve le lien vers la page actuelle.

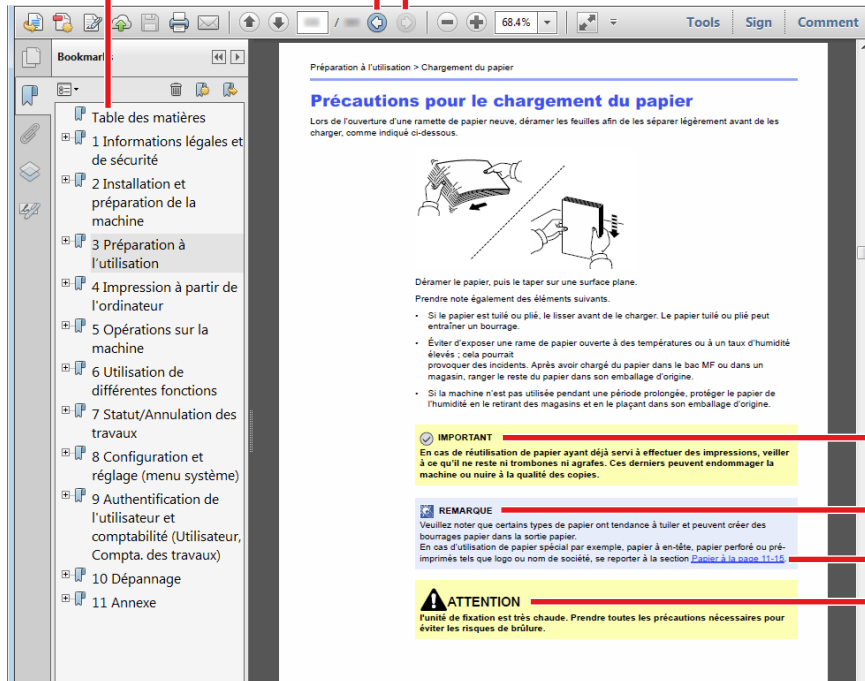

 **IMPORTANT**
Indique les exigences et les restrictions opérationnelles pour utiliser la machine correctement et éviter les dégâts à la machine ou autres dégâts matériels.

 **REMARQUE**
Indique des explications supplémentaires et des informations de référence pour les opérations.

Se reporter à la section
Cliquer sur le texte souligné pour passer à la page correspondante.

 **ATTENTION**
Le non-respect de ces points ou le manque d'attention vis-à-vis de ceux-ci risque de provoquer des blessures graves ou d'occasionner des dommages mécaniques.

REMARQUE

L'élément qui s'affiche dans Adobe Reader varie selon son utilisation. Si la table des matières ou les outils ne s'affichent pas, se reporter à l'aide d'Adobe Reader.

Certains éléments sont indiqués dans ce manuel par les conventions décrites ci-dessous.

Convention	Description
[Mot]	Indique les touches et les boutons.
« Normal »	Indique un message ou un paramètre.







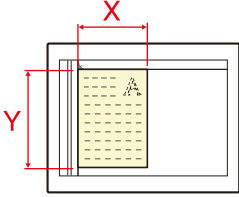

Conventions utilisées dans les procédures pour l'utilisation de cette machine

Dans ce Manuel d'utilisation, le fonctionnement des touches de l'écran tactile est le suivant :

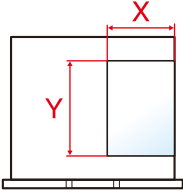
Action	Procédure indiquée dans ce manuel
<p>Appuyer sur la touche [Menu Système/Compteur]</p> <p>▼</p> <p>Sélectionner [∨]</p> <p>▼</p> <p>Sélectionner [Paramètres communs]</p> <p>▼</p> <p>Sélectionner [Son]</p>	<p>Touche [Menu Système/Compteur] > [Paramètres communs] > [Son]</p>

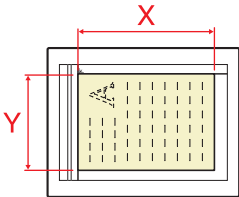
Format et orientation des originaux et du papier

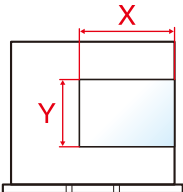
Les formats d'original et les formats de papier comme A4, B5 et Letter peuvent être utilisés dans les orientations horizontale et verticale. Pour distinguer les orientations lorsque ces formats sont utilisés, « R » est ajouté aux formats utilisés dans l'orientation horizontale. De plus, les icônes suivantes indiquent les orientations de l'original et du placement du papier sur l'écran tactile.

Orientation		Position du paramètre (X=Longueur, Y=Largeur)	Icônes de l'écran tactile	Format indiqué dans ce manuel*1
Vertical	Original			A4, B5, Letter
	Papier			
Horizontal	Original			A4-R, B5-R, Letter-R
	Papier			

*1 Les formats de l'original/du papier pouvant être utilisés dépendent de la fonction et du bac source. Pour plus de détails, se reporter à :

➔ [Machine \(12-24\)](#)

1 Mesures de sécurité

Ce chapitre aborde les sujets suivants :

Conventions en matière de sécurité	1-2
Environnement	1-3
Précautions lors de l'utilisation	1-4
Sécurité laser (Europe)	1-5
SAFETY OF LASER BEAM (USA)	1-6
Safety Instructions Regarding the Disconnection of Power	1-7
Conformité à la Directive 2014/53/EU	1-8
Other precautions (for users in California, the United States)	1-8
Warranty (the United States and Canada)	1-9
Restriction légale concernant la copie ou la numérisation	1-10
EK1-ITB 2000	1-10
Informations légales	1-10
Fonction Économie d'énergie	1-17
Fonction d'impression recto-verso automatique	1-18
Économie des ressources - Papier	1-19
Bénéfices de la « gestion de l'alimentation » pour l'environnement	1-20
Programme Energy Star (ENERGY STAR®)	1-21
Wireless Connection (Mexico only)	1-22
Précautions de sécurité lors de l'utilisation d'un réseau local sans fil (le cas échéant)	1-23
Utilisation limitée de ce produit (le cas échéant)	1-24

Conventions en matière de sécurité

Les sections du présent manuel ainsi que les éléments de la machine marqués de symboles sont des avertissements de sécurité, destinés, d'une part, à assurer la protection de l'utilisateur, d'autres personnes et des objets environnants et, d'autre part, à garantir une utilisation correcte et sûre de la machine. Les symboles et leur signification figurent ci-dessous.



AVERTISSEMENT : le non-respect de ces points ou le manque d'attention vis-à-vis de ceux-ci risque de provoquer des blessures graves, voire la mort.



ATTENTION : le non-respect de ces points ou le manque d'attention vis-à-vis de ceux-ci risque de provoquer des blessures graves ou d'occasionner des dommages mécaniques.

Symboles

Le symbole  indique que la section concernée comprend des avertissements de sécurité. Ils attirent l'attention du lecteur sur des points spécifiques.



... [Avertissement d'ordre général]



... [Avertissement relatif à une température élevée]

Le symbole  indique que la section concernée contient des informations sur des opérations interdites. Il précède les informations spécifiques relatives à ces opérations interdites.



... [Avertissement relatif à une opération interdite]



... [Démontage interdit]

Le symbole  indique que la section concernée contient des informations sur des opérations qui doivent être exécutées. Il précède les informations spécifiques relatives à ces opérations requises.



... [Alerte relative à une action requise]



... [Retirer la fiche du cordon d'alimentation de la prise]



... [Toujours brancher la machine sur une prise raccordée à la terre]

Contactez le technicien pour demander le remplacement du présent manuel d'utilisation si les avertissements en matière de sécurité sont illisibles ou si le manuel lui-même est manquant (prestation donnant lieu à facturation).

Remarque

Un original qui ressemble à un billet de banque ne peut pas être correctement parce que cet appareil est équipé d'un dispositif de prévention contre la contrefaçon.

Environnement

Les conditions d'environnement d'utilisation sont les suivantes :

Température	10 à 32,5 °C
Humidité	10 à 80 %

Éviter les emplacements suivants lorsque vous sélectionnez un site d'accueil pour la machine.

- Éviter la proximité d'une fenêtre ou l'exposition directe à la lumière du soleil.
- Éviter les endroits soumis aux vibrations.
- Éviter les endroits soumis à d'importantes fluctuations de température.
- Éviter les endroits directement exposés à l'air chaud ou à l'air froid.
- Éviter les endroits mal ventilés.

Si le revêtement du sol n'est pas très résistant, il risque d'être endommagé par les roulettes lors d'un déplacement ultérieur de la machine.

De petites quantités d'ozone sont libérées pendant les opérations de copie, mais ces quantités ne représentent aucun risque pour l'être humain. Si toutefois la machine est utilisée pendant une période prolongée dans une pièce mal aérée ou en cas de tirage d'un très grand nombre de copies, l'odeur dégagée peut devenir inconfortable. Afin de conserver un environnement de travail approprié au tirage de copies, nous recommandons d'aérer correctement la pièce.

Précautions lors de l'utilisation

Précautions à prendre lors de la manipulation de consommables



ATTENTION

Ne pas tenter d'incinérer les parties contenant du toner. Des étincelles dangereuses risquent de provoquer des brûlures.

Conserver les parties contenant du toner hors de portée des enfants.

Si le toner s'écoule d'une partie contenant du toner, éviter l'inhalation, l'ingestion ainsi que le contact avec les yeux ou la peau.

- En cas d'inhalation de toner, se rendre dans un endroit aéré et se gargariser avec de grandes quantités d'eau. En cas de toux, consulter un médecin.
- En cas d'ingestion de toner, se rincer la bouche et boire 1 ou 2 verres d'eau pour diluer le produit dans l'estomac. Si nécessaire, consulter un médecin.
- En cas de contact du toner avec les yeux, rincer abondamment à l'eau courante. En cas d'inconfort persistant, consulter un médecin.
- En cas de contact du toner avec la peau, laver avec du savon et de l'eau.

Ne pas tenter de forcer l'ouverture ou de détruire les parties contenant du toner.

Autres précautions

Renvoyer la cartouche de toner usagée et le bac de récupération de toner au concessionnaire ou au service après-vente. Les cartouches de toner et les bacs de récupération de toner seront recyclés ou détruits conformément aux réglementations locales.

Ne pas stocker la machine dans un local exposé à la lumière directe du soleil.

Stocker la machine dans un local ayant une température inférieure à 40 °C et ne risquant pas de subir des variations brutales de température ou d'humidité.

Si la machine n'est pas utilisée pendant une période prolongée, protéger le papier de l'humidité en le retirant du magasin et du bac MF et en le plaçant dans son emballage d'origine.

Sécurité laser (Europe)

Le rayonnement laser peut être dangereux pour le corps humain. Par conséquent, le rayonnement laser émis à l'intérieur de la machine est hermétiquement enfermé dans le boîtier de protection et le capot externe. Dans des conditions normales d'utilisation de la machine, il n'y a aucune fuite du rayonnement de la machine.

Conformément à la norme IEC/EN 60825-1:2014, la machine est classée comme produit laser de Class 1.

Attention : l'exécution de procédures autres que celles décrites dans le présent manuel risque d'entraîner une exposition dangereuse au rayonnement laser.

Des informations relatives aux produits laser de CLASS 1 sont fournies sur l'étiquette signalétique.



SAFETY OF LASER BEAM (USA)

1. Safety of laser beam

This machine has been certified by the manufacturer to Class 1 level under the radiation performance standards established by the U.S.DHHS (Department of Health and Human Services) in 1968. This indicates that the product is safe to use during normal operation and maintenance. The laser optical system, enclosed in a protective housing and sealed within the external covers, never permits the laser beam to escape.

2. The CDRH Act

A laser-product-related act was implemented on Aug. 2, 1976, by the Center for Devices and Radiological Health (CDRH) of the U.S. Food and Drug Administration (FDA). This act prohibits the sale of laser products in the U.S. without certification, and applies to laser products manufactured after Aug. 1, 1976. The label shown below indicates compliance with the CDRH regulations and must be attached to laser products marketed in the United States. On this machine, the label is on the right.

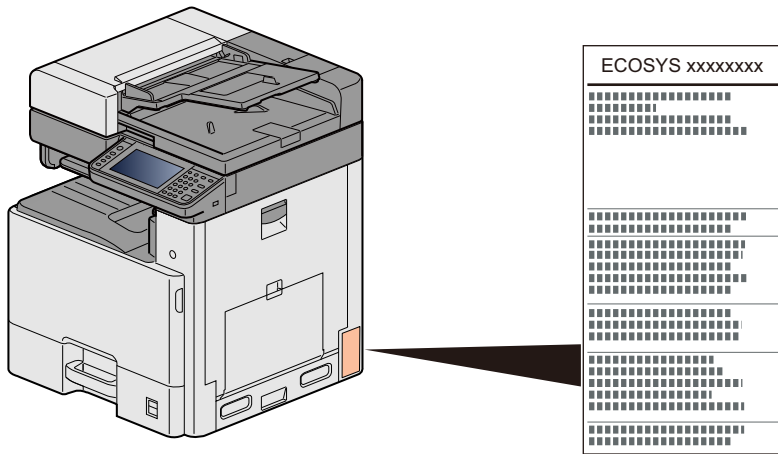

3. Maintenance

For safety of the service personnel, follow the maintenance instructions in the other section of this manual.

4. Safety switch

The power to the laser unit is cut off when the front cover is opened.

Safety Instructions Regarding the Disconnection of Power

Caution: The power plug is the main isolation device! Other switches on the equipment are only functional switches and are not suitable for isolating the equipment from the power source.

Attention: Le débranchement de la fiche secteur est le seul moyen de mettre l'appareil hors tension. Les interrupteurs sur l'appareil ne sont que des interrupteurs de fonctionnement: ils ne mettent pas l'appareil hors tension.

Conformité à la Directive 2014/53/EU

KYOCERA Document Solutions Inc. déclare par la présente que les équipements radio type ECOSYS M8124cidn et ECOSYS M8130cidn sont conformes à la Directive 2014/53/EU.

Le texte intégral de la déclaration de conformité CE est disponible à l'adresse suivante :

<https://www.kyoceradocumentsolutions.eu/index/service/dlc.html>

Nom du module	Version du logiciel	Bande de fréquence :	Puissance maximum radiofréquence :
IB-51 (option)	2.2.6	2,4 GHz	100 mW
IB-36 (option)	2014.12	2,4 GHz	100 mW

This equipment has been tested and found to comply with the limits for a Class B digital device, pursuant to Part 15 of the FCC Rules.

These limits are designed to provide reasonable protection against harmful interference in a residential installation. This equipment generates, uses and can radiate radio frequency energy and, if not installed and used in accordance with the instructions, may cause harmful interference to radio communications. However, there is no guarantee that interference will not occur in a particular installation. If this equipment does cause harmful interference to radio or television reception, which can be determined by turning the equipment off and on, the user is encouraged to try to correct the interference by one or more of the following measures:

- Reorient or relocate the receiving antenna.
- Increase the separation between the equipment and receiver.
- Connect the equipment into an outlet on a circuit different from that to which the receiver is connected.
- Consult the dealer or an experienced radio/TV technician for help.
- The use of a non-shielded interface cable with the referenced device is prohibited.

CAUTION - The changes or modifications not expressly approved by the party responsible for compliance could void the user's authority to operate the equipment.

This device complies with Part 15 of FCC Rules.

Operation is subject to the following two conditions; (1) this device may not cause harmful interference, and (2) this device must accept any interference received, including interference that may cause undesired operation.

This device complies with Industry Canada licence-exempt RSS standard(s). Operation is subject to the following two conditions: (1) this device may not cause interference, and (2) this device must accept any interference, including interference that may cause undesired operation of the device.

The antenna(s) used for this transmitter must be installed to provide a separation distance of at least 20 cm from all persons and must not be co-located or operating in conjunction with any other transmitter.

1059B-2R6A0881 is the module's certification number.

The above statements are valid only in the United States of America and Canada.

NOTE - Use shielded interface cables.

Other precautions (for users in California, the United States)

Perchlorate Material - special handling may apply. See www.dtsc.ca.gov/hazardouswaste/perchlorate.

Warranty (the United States and Canada)

ECOSYS M8130cidn/ECOSYS M8124cidn COLOR MULTIFUNCTIONAL PRODUCT LIMITED WARRANTY

KYOCERA Document Solutions America, Inc. and KYOCERA Document Solutions Canada, Ltd. (both referred to as "KYOCERA") warrant the Customer's new Color Multifunctional Product (referred to as "MFP"), and the new accessories installed with the initial installation of the MFP, against any defects in material and workmanship for a period of one year, or 200,000 copies/prints from date of installation, whichever first occurs. In the event the MFP or an accessory is found to be defective within the warranty period, KYOCERA's only obligation and the Customer's exclusive remedy shall be replacement of any defective parts. KYOCERA shall have no obligation to furnish labor.

This warranty is valid only for the original retail purchaser (referred to as the "Customer") of a new KYOCERA MFP in the United States of America or Canada, based upon the country of purchase.

In order to obtain performance of this warranty, the Customer must immediately notify the Authorized KYOCERA Dealer from whom the product was purchased. If the KYOCERA Dealer is not able to provide service, write to KYOCERA at the address below for the name and address of the Authorized KYOCERA Dealer in your area, or check KYOCERA's website at www.kyoceradocumentsolutions.com for KYOCERA Document Solutions America, Inc. or www.kyoceradocumentsolutions.ca for KYOCERA Document Solutions Canada, Ltd.

This warranty does not cover MFPs or accessories which: (a) have become damaged due to operator negligence, misuse, accidents, improper storage or unusual physical or electrical stress, (b) have used parts or supplies which are not genuine KYOCERA brand parts or supplies, (c) have been installed or serviced by a technician not employed by KYOCERA or an Authorized KYOCERA Dealer, or (d) have had the serial number modified, altered, or removed.

This warranty gives the Customer specific legal rights. The Customer may also have other rights, which vary from state to state, or province to province. Neither the seller, nor any other person, is authorized to extend the time period or expand this warranty on behalf of KYOCERA.

THIS WARRANTY IS MADE IN LIEU OF ALL OTHER WARRANTIES AND CONDITIONS, EXPRESS OR IMPLIED, AND KYOCERA SPECIFICALLY DISCLAIMS ANY IMPLIED WARRANTY OR CONDITION OF MERCHANTABILITY OR FITNESS FOR A PARTICULAR PURPOSE. THIS WARRANTY SHALL NOT EXTEND TO, AND KYOCERA SHALL NOT BE LIABLE FOR, ANY INCIDENTAL OR CONSEQUENTIAL DAMAGES WHICH MAY ARISE OUT OF THE USE OF, OR INABILITY TO USE, THE MFP.

KYOCERA Document Solutions America, Inc.

225 Sand Road,
Fairfield, New Jersey 07004-0008, USA

KYOCERA Document Solutions Canada, Ltd.

6120 Kestrel Rd., Mississauga, ON L5T 1S8,
Canada

Restriction légale concernant la copie ou la numérisation

Il peut être interdit de copier et de numériser des documents protégés par des droits d'auteur sans l'autorisation préalable du propriétaire des droits d'auteur (copyright).

La copie ou la numérisation des articles suivants est interdite et peut faire l'objet de poursuites judiciaires. Cette liste n'est pas exhaustive. Ne copiez pas et ne numérisez pas volontairement les articles qui ne doivent pas être copiés ou numérisés.

- Monnaie de papier
- Billets de banque
- Actions et obligations
- Timbres
- Passeport
- Certificats

La législation et les réglementations locales peuvent interdire ou restreindre la copie et la numérisation d'articles non mentionnés ci-dessus.

EN ISO 7779

Maschinenlärminformations-Verordnung 3. GPSGV, 06.01.2004: Der höchste Schalldruckpegel beträgt 70 dB (A) oder weniger gemäß EN ISO 7779.

EK1-ITB 2000

Das Gerät ist nicht für die Benutzung im unmittelbaren Gesichtsfeld am Bildschirmarbeitsplatz vorgesehen. Um störende Reflexionen am Bildschirmarbeitsplatz zu vermeiden, darf dieses Produkt nicht im unmittelbaren Gesichtsfeld platziert werden.

Informations légales

La copie ou la reproduction de tout ou partie de ce manuel est interdite sans le consentement écrit préalable du titulaire du copyright.

Marques commerciales

- PRESCRIBE et ECOSYS sont des marques de Kyocera Corporation.
- KPDL est une marque de Kyocera Corporation.
- Microsoft, Windows, Windows Vista, Windows Server, Internet Explorer, Excel et PowerPoint sont des marques déposées ou des marques de Microsoft Corporation aux États-Unis et/ou dans d'autres pays.
- PCL est une marque déposée de Hewlett-Packard Company.
- Adobe Acrobat, Adobe Reader et PostScript sont des marques de Adobe Systems, Incorporated.
- Ethernet est une marque déposée de Xerox Corporation.
- IBM et IBM PC/AT sont des marques de International Business Machines Corporation.
- AppleTalk, Bonjour, Macintosh et Mac OS sont des marques d'Apple Inc., enregistrées aux États-Unis et dans d'autres pays.

- Toutes les polices européennes installées sur cette machine sont sous contrat de licence de Monotype Imaging Inc.
- Helvetica, Palatino et Times sont des marques déposées de Linotype GmbH.
- ITC Avant Garde Gothic, ITC Bookman, ITC ZapfChancery et ITC ZapfDingbats sont des marques déposées de International Typeface Corporation.
- ThinPrint est une marque de Cortado AG en Allemagne et dans d'autres pays.
- Les polices UFST™ MicroType® de Monotype Imaging Inc. sont installées sur cette machine.
- Cette machine contient un logiciel dont les modules ont été mis au point par le Groupe Indépendant JPEG.
- Ce produit contient NetFront Browser d'ACCESS CO., LTD.
- ACCESS, le logo ACCESS et NetFront sont des marques ou des marques déposées d'ACCESS CO., LTD. aux États-Unis, au Japon et dans d'autres pays.
- © 2011 ACCESS CO., LTD. All rights reserved.
- Java est une marque déposée d'Oracle et/ou de ses filiales.
- iPad, iPhone et iPod touch sont des marques d'Apple Inc., enregistrées aux États-Unis et dans d'autres pays.
- AirPrint et le logo AirPrint sont des marques déposées d'Apple Inc.
- iOS est une marque ou marque déposée de Cisco aux États-Unis et dans d'autres pays, utilisée sous licence par Apple Inc.
- Google et Google Cloud Print™ sont des marques et/ou des marques déposées de Google Inc.
- Mopria™ est une marque déposée de Mopria™ Alliance.
- Wi-Fi et Wi-Fi Direct sont des marques et/ou des marques déposées de Wi-Fi Alliance.



Tous les autres noms de marques et de produits sont des marques ou des marques déposées appartenant à leurs propriétaires respectifs. Les symboles ™ et ® ne sont pas employés dans ce manuel d'utilisation.

GPL/LGPL

Le micrologiciel de ce produit contient des logiciels GPL (<http://www.gnu.org/licenses/gpl.html>) et/ou LGPL (<http://www.gnu.org/licenses/lgpl.html>). Il est possible d'obtenir le code source et la copie, la distribution et la modification sont autorisées selon les termes des licences GPL/LGPL.

OpenSSL License

Copyright (c) 1998-2006 OpenSSL Project. All rights reserved.

Redistribution and use in source and binary forms, with or without modification, are permitted provided that the following conditions are met:

1. Redistributions of source code must retain the above copyright notice, this list of conditions and the following disclaimer.
2. Redistributions in binary form must reproduce the above copyright notice, this list of conditions and the following disclaimer in the documentation and/or other materials provided with the distribution.
3. All advertising materials mentioning features or use of this software must display the following acknowledgment: This product includes software developed by the OpenSSL Project for use in the OpenSSL Toolkit. (<http://www.openssl.org/>)”
4. The names “OpenSSL Toolkit” and “OpenSSL Project” must not be used to endorse or promote products derived from this software without prior written permission. For written permission, please contact openssl-core@openssl.org.
5. Products derived from this software may not be called “OpenSSL” nor may “OpenSSL” appear in their names without prior written permission of the OpenSSL Project.
6. Redistributions of any form whatsoever must retain the following acknowledgment: “This product includes software developed by the OpenSSL Project for use in the OpenSSL Toolkit (<http://www.openssl.org/>)”

THIS SOFTWARE IS PROVIDED BY THE OpenSSL PROJECT "AS IS" AND ANY EXPRESSED OR IMPLIED WARRANTIES, INCLUDING, BUT NOT LIMITED TO, THE IMPLIED WARRANTIES OF MERCHANTABILITY AND FITNESS FOR A PARTICULAR PURPOSE ARE DISCLAIMED. IN NO EVENT SHALL THE OpenSSL PROJECT OR ITS CONTRIBUTORS BE LIABLE FOR ANY DIRECT, INDIRECT, INCIDENTAL, SPECIAL, EXEMPLARY, OR CONSEQUENTIAL DAMAGES (INCLUDING, BUT NOT LIMITED TO, PROCUREMENT OF SUBSTITUTE GOODS OR SERVICES; LOSS OF USE, DATA, OR PROFITS; OR BUSINESS INTERRUPTION) HOWEVER CAUSED AND ON ANY THEORY OF LIABILITY, WHETHER IN CONTRACT, STRICT LIABILITY, OR TORT (INCLUDING NEGLIGENCE OR OTHERWISE) ARISING IN ANY WAY OUT OF THE USE OF THIS SOFTWARE, EVEN IF ADVISED OF THE POSSIBILITY OF SUCH DAMAGE.

Original SSLeay License

Copyright (C) 1995-1998 Eric Young (eay@cryptsoft.com) All rights reserved.

This package is an SSL implementation written by Eric Young (eay@cryptsoft.com). The implementation was written so as to conform with Netscapes SSL.

This library is free for commercial and non-commercial use as long as the following conditions are adhered to. The following conditions apply to all code found in this distribution, be it the RC4, RSA, lhash, DES, etc., code; not just the SSL code. The SSL documentation included with this distribution is covered by the same copyright terms except that the holder is Tim Hudson (tjh@cryptsoft.com).

Copyright remains Eric Young's, and as such any Copyright notices in the code are not to be removed.

If this package is used in a product, Eric Young should be given attribution as the author of the parts of the library used.

This can be in the form of a textual message at program startup or in documentation (online or textual) provided with the package.

Redistribution and use in source and binary forms, with or without modification, are permitted provided that the following conditions are met:

1. Redistributions of source code must retain the copyright notice, this list of conditions and the following disclaimer.
2. Redistributions in binary form must reproduce the above copyright notice, this list of conditions and the following disclaimer in the documentation and/or other materials provided with the distribution.
3. All advertising materials mentioning features or use of this software must display the following acknowledgement:
This product includes cryptographic software written by Eric Young (eay@cryptsoft.com)
The word 'cryptographic' can be left out if the routines from the library being used are not cryptographic related :-).
4. If you include any Windows specific code (or a derivative thereof) from the apps directory (application code) you must include an acknowledgement: "This product includes software written by Tim Hudson (tjh@cryptsoft.com)"

THIS SOFTWARE IS PROVIDED BY ERIC YOUNG "AS IS" AND ANY EXPRESS OR IMPLIED WARRANTIES, INCLUDING, BUT NOT LIMITED TO, THE IMPLIED WARRANTIES OF MERCHANTABILITY AND FITNESS FOR A PARTICULAR PURPOSE ARE DISCLAIMED. IN NO EVENT SHALL THE AUTHOR OR CONTRIBUTORS BE LIABLE FOR ANY DIRECT, INDIRECT, INCIDENTAL, SPECIAL, EXEMPLARY, OR CONSEQUENTIAL DAMAGES (INCLUDING, BUT NOT LIMITED TO, PROCUREMENT OF SUBSTITUTE GOODS OR SERVICES; LOSS OF USE, DATA, OR PROFITS; OR BUSINESS INTERRUPTION) HOWEVER CAUSED AND ON ANY THEORY OF LIABILITY, WHETHER IN CONTRACT, STRICT LIABILITY, OR TORT (INCLUDING NEGLIGENCE OR OTHERWISE) ARISING IN ANY WAY OUT OF THE USE OF THIS SOFTWARE, EVEN IF ADVISED OF THE POSSIBILITY OF SUCH DAMAGE.

The licence and distribution terms for any publically available version or derivative of this code cannot be changed. i.e. this code cannot simply be copied and put under another distribution licence [including the GNU Public Licence.]

Monotype Imaging License Agreement

1. Software shall mean the digitally encoded, machine readable, scalable outline data as encoded in a special format as well as the UFST Software.
2. You agree to accept a non-exclusive license to use the Software to reproduce and display weights, styles and versions of letters, numerals, characters and symbols (Typefaces) solely for your own customary business or personal purposes at the address stated on the registration card you return to Monotype Imaging. Under the terms of this License Agreement, you have the right to use the Fonts on up to three printers. If you need to have access to the fonts on more than three printers, you need to acquire a multiuser license agreement which can be obtained from Monotype Imaging. Monotype Imaging retains all rights, title and interest to the Software and Typefaces and no rights are granted to you other than a License to use the Software on the terms expressly set forth in this Agreement.
3. To protect proprietary rights of Monotype Imaging, you agree to maintain the Software and other proprietary information concerning the Typefaces in strict confidence and to establish reasonable procedures regulating access to and use of the Software and Typefaces.
4. You agree not to duplicate or copy the Software or Typefaces, except that you may make one backup copy. You agree that any such copy shall contain the same proprietary notices as those appearing on the original.
5. This License shall continue until the last use of the Software and Typefaces, unless sooner terminated. This License may be terminated by Monotype Imaging if you fail to comply with the terms of this License and such failure is not remedied within thirty (30) days after notice from Monotype Imaging. When this License expires or is terminated, you shall either return to Monotype Imaging or destroy all copies of the Software and Typefaces and documentation as requested.
6. You agree that you will not modify, alter, disassemble, decrypt, reverse engineer or decompile the Software.
7. Monotype Imaging warrants that for ninety (90) days after delivery, the Software will perform in accordance with Monotype Imaging-published specifications, and the diskette will be free from defects in material and workmanship. Monotype Imaging does not warrant that the Software is free from all bugs, errors and omissions. The parties agree that all other warranties, expressed or implied, including warranties of fitness for a particular purpose and merchantability, are excluded.
8. Your exclusive remedy and the sole liability of Monotype Imaging in connection with the Software and Typefaces is repair or replacement of defective parts, upon their return to Monotype Imaging. In no event will Monotype Imaging be liable for lost profits, lost data, or any other incidental or consequential damages, or any damages caused by abuse or misapplication of the Software and Typefaces.
9. Massachusetts U.S.A. law governs this Agreement.
10. You shall not sublicense, sell, lease, or otherwise transfer the Software and/or Typefaces without the prior written consent of Monotype Imaging.
11. Use, duplication or disclosure by the Government is subject to restrictions as set forth in the Rights in Technical Data and Computer Software clause at FAR 252-227-7013, subdivision (b)(3)(ii) or subparagraph (c)(1)(ii), as appropriate. Further use, duplication or disclosure is subject to restrictions applicable to restricted rights software as set forth in FAR 52.227-19 (c)(2).
12. You acknowledge that you have read this Agreement, understand it, and agree to be bound by its terms and conditions. Neither party shall be bound by any statement or representation not contained in this Agreement. No change in this Agreement is effective unless written and signed by properly authorized representatives of each party. By opening this diskette package, you agree to accept the terms and conditions of this Agreement.

Knopflerfish License

This product includes software developed by the Knopflerfish Project.

<http://www.knopflerfish.org>

Copyright 2003-2010 The Knopflerfish Project. All rights reserved.

Redistribution and use in source and binary forms, with or without modification, are permitted provided that the following conditions are met:

- Redistributions of source code must retain the above copyright notice, this list of conditions and the following disclaimer.

- Redistributions in binary form must reproduce the above copyright notice, this list of conditions and the following disclaimer in the documentation and/or other materials provided with the distribution.
- Neither the name of the KNOPFLERFISH project nor the names of its contributors may be used to endorse or promote products derived from this software without specific prior written permission.

THIS SOFTWARE IS PROVIDED BY THE COPYRIGHT HOLDERS AND CONTRIBUTORS "AS IS" AND ANY EXPRESS OR IMPLIED WARRANTIES, INCLUDING, BUT NOT LIMITED TO, THE IMPLIED WARRANTIES OF MERCHANTABILITY AND FITNESS FOR A PARTICULAR PURPOSE ARE DISCLAIMED. IN NO EVENT SHALL THE COPYRIGHT OWNER OR CONTRIBUTORS BE LIABLE FOR ANY DIRECT, INDIRECT, INCIDENTAL, SPECIAL, EXEMPLARY, OR CONSEQUENTIAL DAMAGES (INCLUDING, BUT NOT LIMITED TO, PROCUREMENT OF SUBSTITUTE GOODS OR SERVICES; LOSS OF USE, DATA, OR PROFITS; OR BUSINESS INTERRUPTION) HOWEVER CAUSED AND ON ANY THEORY OF LIABILITY, WHETHER IN CONTRACT, STRICT LIABILITY, OR TORT (INCLUDING NEGLIGENCE OR OTHERWISE) ARISING IN ANY WAY OUT OF THE USE OF THIS SOFTWARE, EVEN IF ADVISED OF THE POSSIBILITY OF SUCH DAMAGE.

Apache License (Version 2.0)

Apache License

Version 2.0, January 2004

<http://www.apache.org/licenses/>

TERMS AND CONDITIONS FOR USE, REPRODUCTION, AND DISTRIBUTION

1. Definitions.

“License” shall mean the terms and conditions for use, reproduction, and distribution as defined by Sections 1 through 9 of this document.

“Licensor” shall mean the copyright owner or entity authorized by the copyright owner that is granting the License.

“Legal Entity” shall mean the union of the acting entity and all other entities that control, are controlled by, or are under common control with that entity. For the purposes of this definition, “control” means (i) the power, direct or indirect, to cause the direction or management of such entity, whether by contract or otherwise, or (ii) ownership of fifty percent (50%) or more of the outstanding shares, or (iii) beneficial ownership of such entity.

“You” (or “Your”) shall mean an individual or Legal Entity exercising permissions granted by this License.

“Source” form shall mean the preferred form for making modifications, including but not limited to software source code, documentation source, and configuration files.

“Object” form shall mean any form resulting from mechanical transformation or translation of a Source form, including but not limited to compiled object code, generated documentation, and conversions to other media types.

“Work” shall mean the work of authorship, whether in Source or Object form, made available under the License, as indicated by a copyright notice that is included in or attached to the work (an example is provided in the Appendix below).

“Derivative Works” shall mean any work, whether in Source or Object form, that is based on (or derived from) the Work and for which the editorial revisions, annotations, elaborations, or other modifications represent, as a whole, an original work of authorship. For the purposes of this License, Derivative Works shall not include works that remain separable from, or merely link (or bind by name) to the interfaces of, the Work and Derivative Works thereof.

“Contribution” shall mean any work of authorship, including the original version of the Work and any modifications or additions to that Work or Derivative Works thereof, that is intentionally submitted to Licensor for inclusion in the Work by the copyright owner or by an individual or Legal Entity authorized to submit on behalf of the copyright owner. For the purposes of this definition, “submitted” means any form of electronic, verbal, or written communication sent to the Licensor or its representatives, including but not limited to communication on electronic mailing lists, source code control systems, and issue tracking systems that are managed by, or on behalf of, the Licensor for the purpose of discussing and improving the Work, but excluding communication that is conspicuously marked or otherwise designated in writing by the copyright owner as “Not a Contribution.”

“Contributor” shall mean Licensor and any individual or Legal Entity on behalf of whom a Contribution has been received by Licensor and subsequently incorporated within the Work.

2. Grant of Copyright License. Subject to the terms and conditions of this License, each Contributor hereby grants to You a perpetual, worldwide, non-exclusive, no-charge, royalty-free, irrevocable copyright license to reproduce, prepare Derivative Works of, publicly display, publicly perform, sublicense, and distribute the Work and such Derivative Works in Source or Object form.
3. Grant of Patent License. Subject to the terms and conditions of this License, each Contributor hereby grants to You a perpetual, worldwide, non-exclusive, no-charge, royalty-free, irrevocable (except as stated in this section) patent license to make, have made, use, offer to sell, sell, import, and otherwise transfer the Work, where such license applies only to those patent claims licensable by such Contributor that are necessarily infringed by their Contribution(s) alone or by combination of their Contribution(s) with the Work to which such Contribution(s) was submitted. If You institute patent litigation against any entity (including a cross-claim or counterclaim in a lawsuit) alleging that the Work or a Contribution incorporated within the Work constitutes direct or contributory patent infringement, then any patent licenses granted to You under this License for that Work shall terminate as of the date such litigation is filed.
4. Redistribution. You may reproduce and distribute copies of the Work or Derivative Works thereof in any medium, with or without modifications, and in Source or Object form, provided that You meet the following conditions:
 - (a) You must give any other recipients of the Work or Derivative Works a copy of this License; and
 - (b) You must cause any modified files to carry prominent notices stating that You changed the files; and
 - (c) You must retain, in the Source form of any Derivative Works that You distribute, all copyright, patent, trademark, and attribution notices from the Source form of the Work, excluding those notices that do not pertain to any part of the Derivative Works; and

(d) If the Work includes a “NOTICE” text file as part of its distribution, then any Derivative Works that You distribute must include a readable copy of the attribution notices contained within such NOTICE file, excluding those notices that do not pertain to any part of the Derivative Works, in at least one of the following places: within a NOTICE text file distributed as part of the Derivative Works; within the Source form or documentation, if provided along with the Derivative Works; or, within a display generated by the Derivative Works, if and wherever such third-party notices normally appear. The contents of the NOTICE file are for informational purposes only and do not modify the License. You may add Your own attribution notices within Derivative Works that You distribute, alongside or as an addendum to the NOTICE text from the Work, provided that such additional attribution notices cannot be construed as modifying the License.

You may add Your own copyright statement to Your modifications and may provide additional or different license terms and conditions for use, reproduction, or distribution of Your modifications, or for any such Derivative Works as a whole, provided Your use, reproduction, and distribution of the Work otherwise complies with the conditions stated in this License.

5. **Submission of Contributions.** Unless You explicitly state otherwise, any Contribution intentionally submitted for inclusion in the Work by You to the Licensor shall be under the terms and conditions of this License, without any additional terms or conditions. Notwithstanding the above, nothing herein shall supersede or modify the terms of any separate license agreement you may have executed with Licensor regarding such Contributions.
6. **Trademarks.** This License does not grant permission to use the trade names, trademarks, service marks, or product names of the Licensor, except as required for reasonable and customary use in describing the origin of the Work and reproducing the content of the NOTICE file.
7. **Disclaimer of Warranty.** Unless required by applicable law or agreed to in writing, Licensor provides the Work (and each Contributor provides its Contributions) on an “AS IS” BASIS, WITHOUT WARRANTIES OR CONDITIONS OF ANY KIND, either express or implied, including, without limitation, any warranties or conditions of TITLE, NON-INFRINGEMENT, MERCHANTABILITY, or FITNESS FOR A PARTICULAR PURPOSE. You are solely responsible for determining the appropriateness of using or redistributing the Work and assume any risks associated with Your exercise of permissions under this License.
8. **Limitation of Liability.** In no event and under no legal theory, whether in tort (including negligence), contract, or otherwise, unless required by applicable law (such as deliberate and grossly negligent acts) or agreed to in writing, shall any Contributor be liable to You for damages, including any direct, indirect, special, incidental, or consequential damages of any character arising as a result of this License or out of the use or inability to use the Work (including but not limited to damages for loss of goodwill, work stoppage, computer failure or malfunction, or any and all other commercial damages or losses), even if such Contributor has been advised of the possibility of such damages.
9. **Accepting Warranty or Additional Liability.** While redistributing the Work or Derivative Works thereof, You may choose to offer, and charge a fee for, acceptance of support, warranty, indemnity, or other liability obligations and/or rights consistent with this License. However, in accepting such obligations, You may act only on Your own behalf and on Your sole responsibility, not on behalf of any other Contributor, and only if You agree to indemnify, defend, and hold each Contributor harmless for any liability incurred by, or claims asserted against, such Contributor by reason of your accepting any such warranty or additional liability.

END OF TERMS AND CONDITIONS

APPENDIX: How to apply the Apache License to your work.

To apply the Apache License to your work, attach the following boilerplate notice, with the fields enclosed by brackets “[]” replaced with your own identifying information. (Don't include the brackets!) The text should be enclosed in the appropriate comment syntax for the file format. We also recommend that a file or class name and description of purpose be included on the same “printed page” as the copyright notice for easier identification within third-party archives.

Copyright [yyyy] [name of copyright owner]

Licensed under the Apache License, Version 2.0 (the “License”); you may not use this file except in compliance with the License. You may obtain a copy of the License at

<http://www.apache.org/licenses/LICENSE-2.0>

Unless required by applicable law or agreed to in writing, software distributed under the License is distributed on an “AS IS” BASIS, WITHOUT WARRANTIES OR CONDITIONS OF ANY KIND, either express or implied. See the License for the specific language governing permissions and limitations under the License.

Fonction Économie d'énergie

L'appareil est équipé d'un mode faible consommation où la consommation d'énergie reste réduite une fois qu'un certain délai s'est écoulé depuis la dernière utilisation de l'appareil, ainsi que d'un mode veille où les fonctions d'imprimante et de télécopie restent en mode attente mais la consommation d'énergie reste réduite à un minimum lorsque l'appareil n'est pas utilisé pendant un délai défini.

➔ [Mode faible consommation \(2-22\)](#)

➔ [Veille \(2-23\)](#)

Fonction d'impression recto-verso automatique

Cet appareil inclut l'impression recto-verso comme fonction standard. Par exemple, en imprimant deux originaux recto sur une seule feuille de papier en impression recto-verso, il est possible de réduire la quantité de papier utilisé.

➔ [\[Recto verso\] \(6-33\)](#)

L'impression recto verso réduit la consommation de papier et contribue à préserver les ressources forestières. Le mode recto verso réduit également la quantité de papier devant être acheté et, par conséquent, les coûts. Il est recommandé de régler par défaut sur le mode recto verso les machines pouvant imprimer en recto verso.

Économie des ressources - Papier

Pour préserver et utiliser de manière durable les ressources forestières, il est recommandé d'utiliser du papier recyclé et vierge certifié selon les initiatives de gérance environnementale ou disposant de labels écologiques reconnus, conformes à la norme EN 12281:2002* ou tout équivalent.

Cette machine prend également en charge l'impression sur papier de 64 g/m². Ce papier contient moins de matériaux bruts et peut contribuer à une économie supplémentaire des ressources forestières.

EN12281:2002 « Papier d'impression et de bureau - Spécifications pour papier pour photocopie pour procédés de reproduction par toner sec »

Pour les types de papier recommandés, consulter le revendeur ou un technicien.

Bénéfices de la « gestion de l'alimentation » pour l'environnement

Pour réduire la consommation de courant lorsqu'elle n'est pas utilisée, cette machine est dotée d'une fonction de gestion d'alimentation qui active automatiquement le mode d'économie d'énergie au bout d'un certain temps d'inutilisation. Bien que la machine mette quelques instants à revenir en mode PRÊT lorsqu'elle sort du mode économie d'énergie, une réduction considérable de la consommation d'énergie est possible. Il est recommandé d'utiliser la machine avec le délai d'activation du mode économie d'énergie réglé sur le paramètre par défaut.

Programme Energy Star (ENERGY STAR®)



Nous avons voulu, en tant que société participant au Programme International Energy Star, que cette machine soit conforme aux normes du Programme International Energy Star.

Wireless Connection (Mexico only)

The operation of this equipment is subject to the following two conditions:

(1) it is possible that this equipment or device may not cause harmful interference, and (2) this equipment or device must accept any interference, including interference that may cause undesired operation.

Précautions de sécurité lors de l'utilisation d'un réseau local sans fil (le cas échéant)

Le réseau local sans fil permet l'échange d'informations entre les points d'accès sans fil au lieu d'utiliser un câble réseau, ce qui offre l'avantage d'établir une connexion au réseau local sans fil librement au sein d'un espace dans lequel les ondes radio peuvent être transmises.

D'autre part, les problèmes suivants peuvent se produire si les paramètres de sécurité ne sont pas configurés, car les ondes radio peuvent passer à travers les obstacles (y compris les murs) et atteindre tout point au sein d'un certain espace.

Consultation secrète du contenu de la communication

Un tiers ayant des objectifs malveillants peut intentionnellement surveiller les ondes radio et obtenir un accès non autorisé au contenu de communication suivant.

- Informations personnelles, y compris ID, mots de passe et numéros de carte de crédit
- Contenu des messages électroniques

Intrusion illégale

Un tiers ayant des objectifs malveillants peut obtenir un accès non autorisé aux réseaux personnels ou d'entreprise et y effectuer les actions illégales suivantes.

- Extraction d'informations personnelles et confidentielles (fuite d'informations)
- Entrée dans la communication en se faisant passer pour une personne spécifique et en distribuant des informations non autorisées (spoofing)
- Modification et retransmission des communications interceptées (falsification)
- Transmission de virus informatiques et destruction des données et systèmes (destruction)

Les cartes réseau sans fil et les points d'accès sans fil contiennent des mécanismes de sécurité intégrés pour faire face à ces problèmes et réduire la possibilité que ces problèmes se produisent en configurant les paramètres de sécurité des produits réseau sans fil lorsque le produit est utilisé.

Il est recommandé aux clients de prendre leurs responsabilités et d'utiliser leur bon sens lors de la configuration des paramètres de sécurité et de s'assurer qu'ils comprennent totalement les problèmes pouvant se produire lorsque le produit est utilisé sans configurer les paramètres de sécurité.

Utilisation limitée de ce produit (le cas échéant)

- Les ondes radio transmises par ce produit peuvent affecter l'équipement médical. Lors de l'utilisation de ce produit dans un établissement médical ou à proximité d'instruments médicaux, utiliser ce produit selon les instructions et précautions fournies par l'administrateur de l'établissement ou celles qui sont fournies sur les instruments médicaux.
- Les ondes radio transmises par ce produit peuvent affecter l'équipement de contrôle automatique, y compris les portes automatiques et les alarmes incendie. Lors de l'utilisation de ce produit à proximité d'équipement de contrôle automatique, utiliser ce produit selon les instructions et les précautions fournies sur l'équipement de contrôle automatique.
- Si ce produit est utilisé dans des appareils qui sont directement liés au service, y compris les avions, trains, navires et automobiles ou si ce produit est utilisé dans des applications exigeant une fiabilité et sécurité élevées pour fonctionner et dans des appareils qui exigent de la précision, y compris ceux qui sont utilisés dans la prévention de catastrophes et la prévention criminelle, ainsi que ceux qui sont utilisés pour différents buts de sécurité, utiliser ce produit après avoir tenu compte de la conception de sécurité de l'ensemble du système, y compris l'adoption d'une conception de sécurité intégrée et d'une conception de redondance pour le maintien de la fiabilité et de la sécurité de l'ensemble du système. Ce produit n'est pas prévu pour être utilisé dans les applications qui exigent une fiabilité et sécurité élevées, y compris les instruments aérospatiaux, l'équipement des grands axes de communication, l'équipement de contrôle de centrale nucléaire et l'équipement médical, aussi la décision d'utiliser ou non ce produit dans ces applications doit être pondérée et déterminée de manière exhaustive.

2 Installation et préparation de la machine

Ce chapitre aborde les sujets suivants :

Nomenclature (extérieur de la machine)	2-2
Nomenclature (connecteurs/intérieur)	2-4
Nomenclature (avec les équipements en option installés)	2-5
Raccordement de la machine et des autres périphériques	2-6
Raccordement des câbles	2-8
Raccordement du câble réseau	2-8
Raccordement du câble USB	2-8
Raccordement du câble secteur	2-8
Mise sous tension et hors tension	2-9
Mise sous tension	2-9
Mise hors tension	2-9
Paramètres par défaut de la machine	2-10
Configuration de la date et de l'heure	2-11
Paramètres réseau	2-12
Configuration du réseau filaire	2-12
Paramètres réseau sans fil	2-14
Configuration Wi-Fi Direct	2-19
Configuration NFC	2-21
Fonction économie d'énergie	2-22
Mode faible consommation	2-22
Niveau de reprise d'économie d'énergie	2-22
Veille	2-23
Veille automatique	2-23
Règles de veille (modèles pour l'Europe)	2-23
Niveau de veille (économie d'énergie) (modèles sauf pour l'Europe)	2-24
Assistant d'installation rapide	2-25
Installation du logiciel	2-27
Logiciel sur le DVD (Windows)	2-27
Installation du logiciel sous Windows	2-28
Désinstallation du logiciel	2-34
Installation du logiciel sur un ordinateur Mac	2-35
Configuration du pilote TWAIN	2-37
Configuration du pilote WIA	2-39
Installation du pilote WSD	2-40
Renforcement de la sécurité par l'administrateur	2-41
Command Center RX	2-42
Accès à Command Center RX	2-43
Modification des paramètres de sécurité	2-44
Modification des informations de la machine	2-45
Configuration SMTP et E-mail	2-46
Migration du carnet d'adresses	2-49
Sauvegarde des données du carnet d'adresses sur l'ordinateur	2-49
Inscription des données du carnet d'adresses sur la machine	2-52
Application	2-54
Installation des applications	2-54
Désinstallation des applications	2-55

Nomenclature (extérieur de la machine)

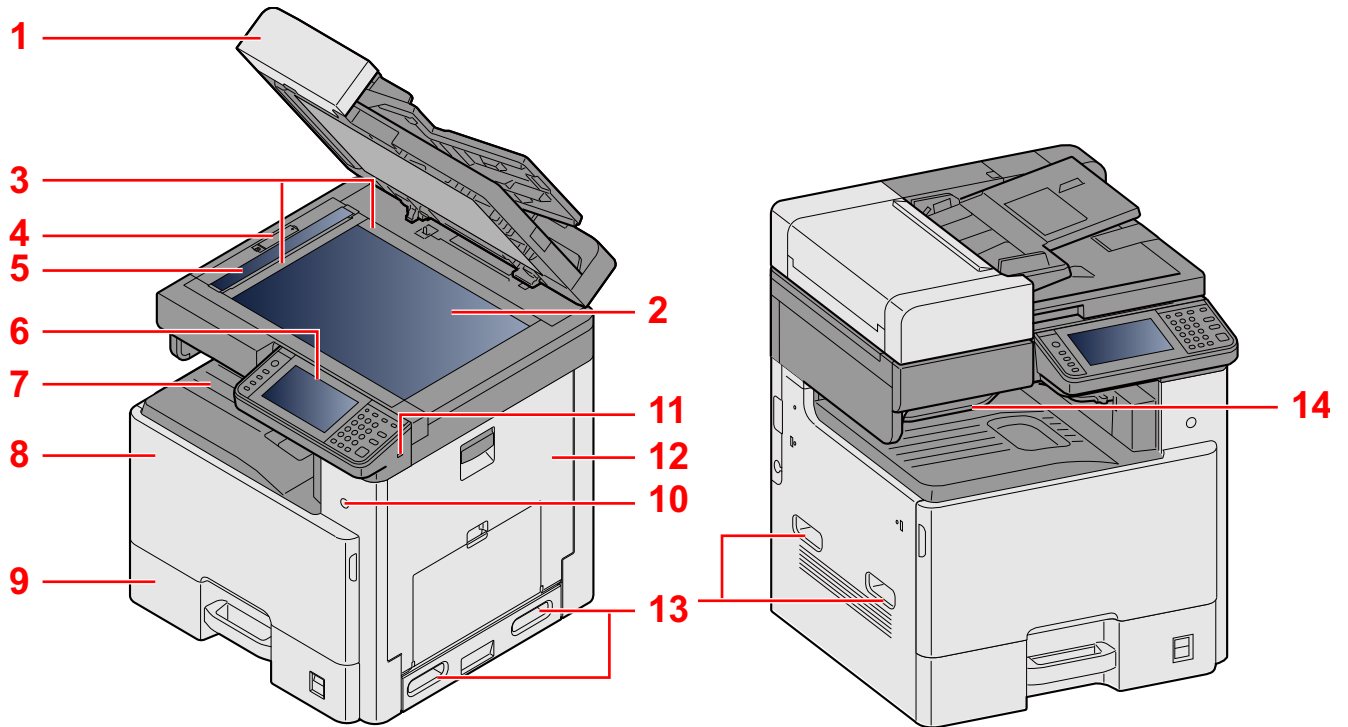

- 1 Spécifications:chargeur de documents
- 2 Glace d'exposition
- 3 Plaques d'indication du format de l'original
- 4 Capot de verrouillage optique
- 5 Verre fendu
- 6 Panneau de commande
- 7 Plateau interne
- 8 Capot avant
- 9 Magasin 1
- 10 Interrupteur d'alimentation
- 11 Logement mémoire USB (A1)
- 12 Capot droit 1
- 13 Poignées
- 14 Plateau du sépar.trav.

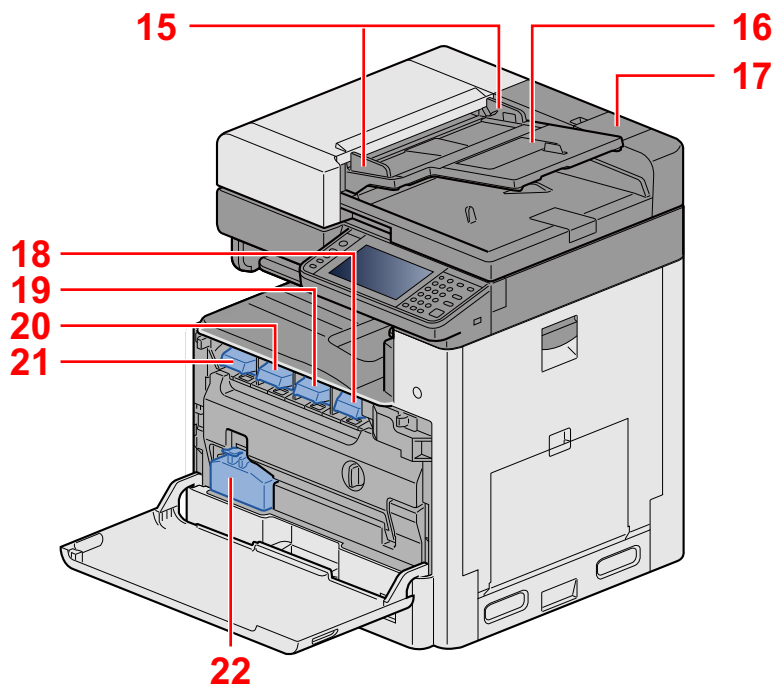

- 15 Guides de largeur des originaux
- 16 Plateau des originaux
- 17 Compartiment du chiffon de nettoyage
- 18 Cartouche de toner (Black)
- 19 Cartouche de toner (Magenta)
- 20 Cartouche de toner (Cyan)
- 21 Cartouche de toner (Yellow)
- 22 Bac de récupération de toner

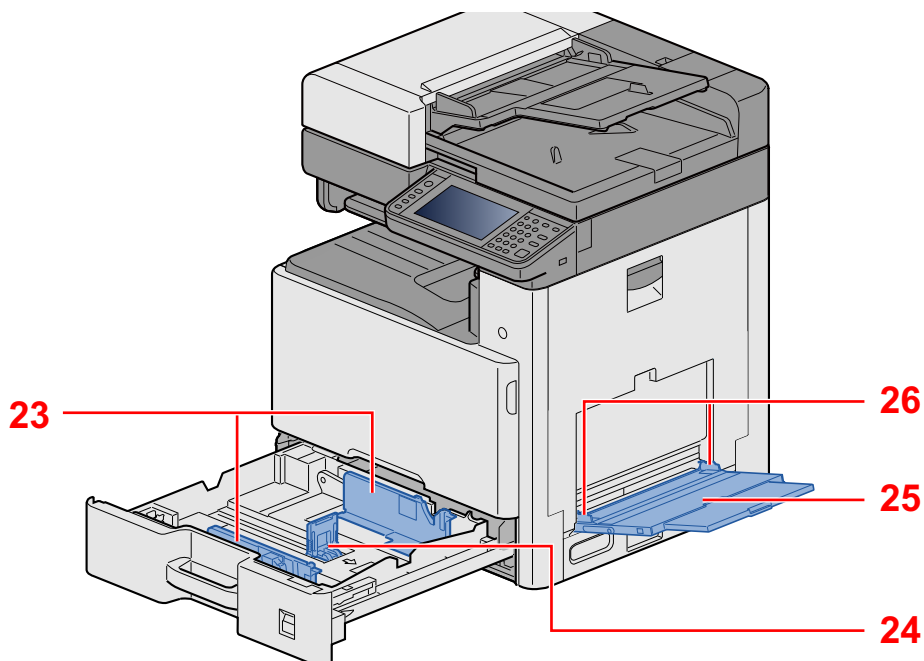

- 23 Guide de largeur papier
- 24 Guide de longueur du papier
- 25 Bac MF
- 26 Guide de largeur papier

Nomenclature (connecteurs/intérieur)

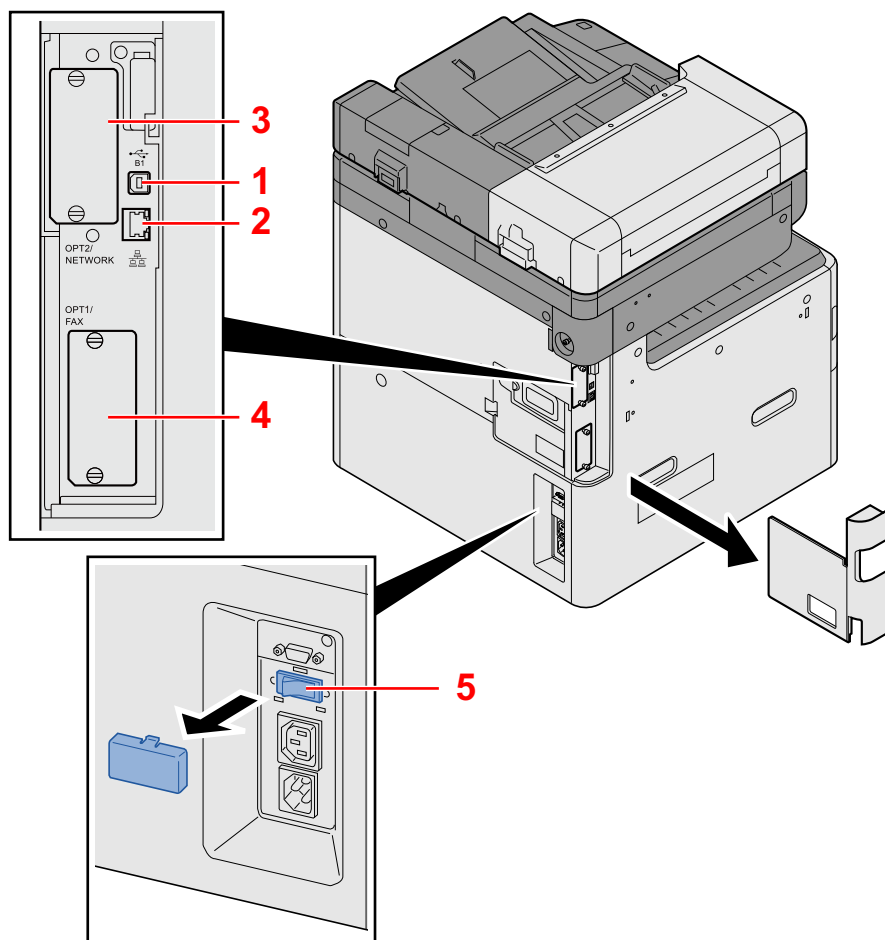

- 1 Connecteur d'interface USB (B1)
- 2 Connecteur d'interface réseau
- 3 Logement d'interface en option 2
- 4 Logement d'interface en option 1
- 5 Interrupteur de chauffage du magasin

Nomenclature (avec les équipements en option installés)

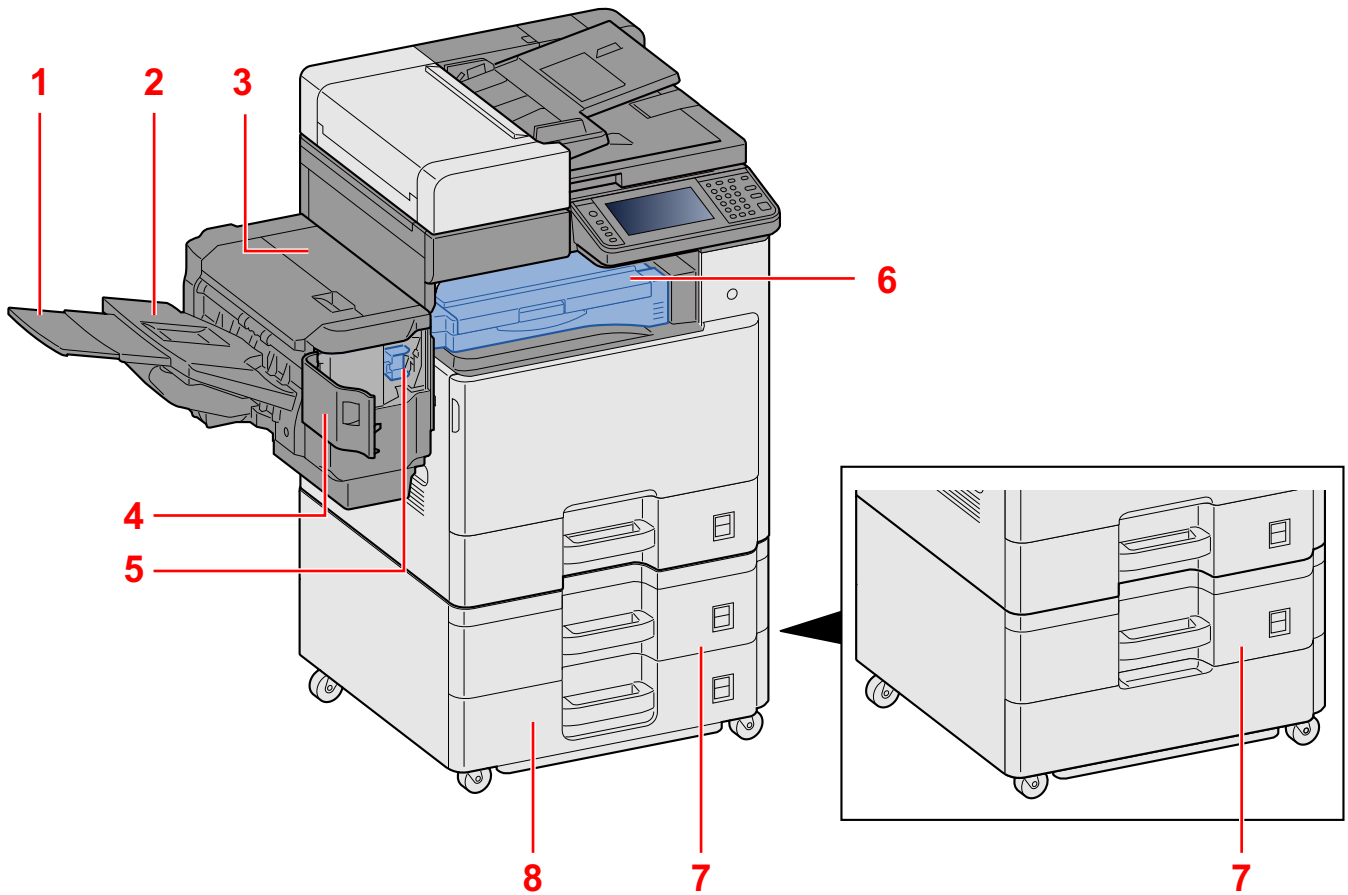

- 1 Plateau de support
- 2 Plateau du module de finition
- 3 Capot supérieur
- 4 Capot de l'agrafeuse
- 5 Porte-cartouche d'agrafes
- 6 Capot de l'unité relais
- 7 Magasin 2
- 8 Magasin 3

Raccordement de la machine et des autres périphériques

Préparer les câbles nécessaires à l'environnement et à l'utilisation de la machine.

Lors du raccordement de la machine à l'ordinateur via USB

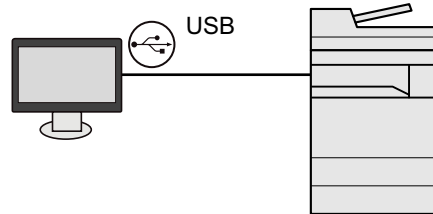

Lors du raccordement de la machine à l'ordinateur ou à la tablette par câble réseau, Wi-Fi, ou Wi-Fi Direct

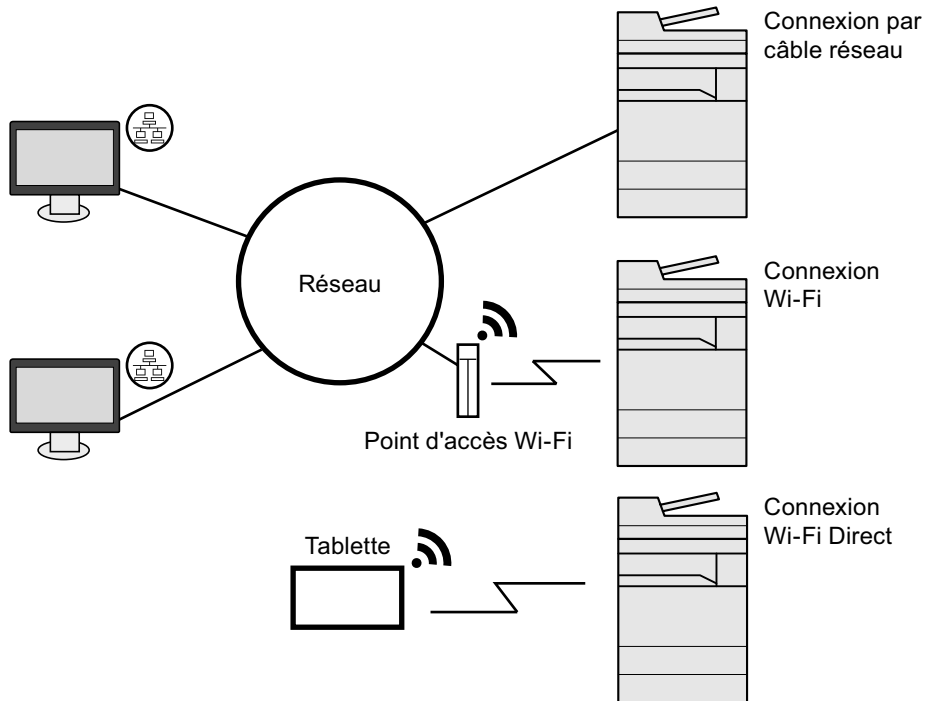

REMARQUE

En cas d'utilisation d'un réseau local sans fil, consulter ce qui suit.

➔ [Paramètres réseau sans fil \(2-14\)](#)

Câbles pouvant être utilisés

Environnement de connexion	Fonctions	Câble requis
Connecter un câble réseau à la machine.	Imprimante/Scanner/Fax réseau ^{*1}	Câble LAN (10BASE-T, 100BASE-TX, 1000BASE-T)
Connecter un câble USB à la machine.	Imprimante	Câble compatible USB 2.0 (conforme Hi-Speed USB, 5,0 m max.)

1* Uniquement pour les produits avec la fonction fax installée. Pour plus de précisions sur l'utilisation de la fonction FAX réseau, se reporter au Manuel d'utilisation du FAX.

 **IMPORTANT**

L'utilisation d'un câble différent d'un câble compatible USB 2.0 peut causer une panne.

Raccordement des câbles

Raccordement du câble réseau

1 Raccorder le câble à la machine.

- 1 Raccorder le câble réseau au connecteur d'interface réseau.

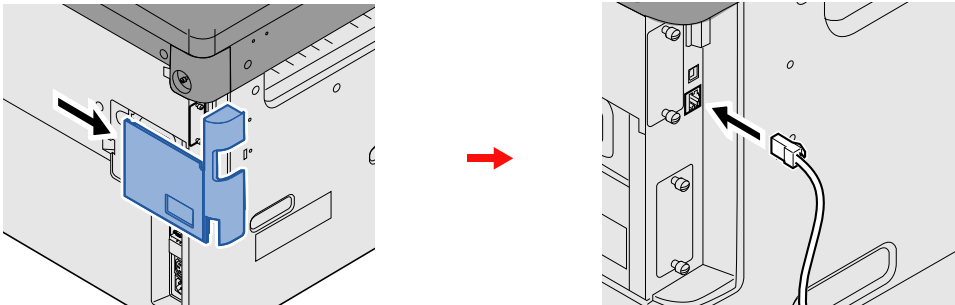

- 2 Raccorder l'autre extrémité du câble à l'interface HUB.

2 Configuration des paramètres réseau

→ [Paramètres réseau \(2-12\)](#)

Raccordement du câble USB

1 Raccorder le câble à la machine.

- 1 Raccorder le câble USB au connecteur d'interface USB situé sur le côté gauche de la machine.

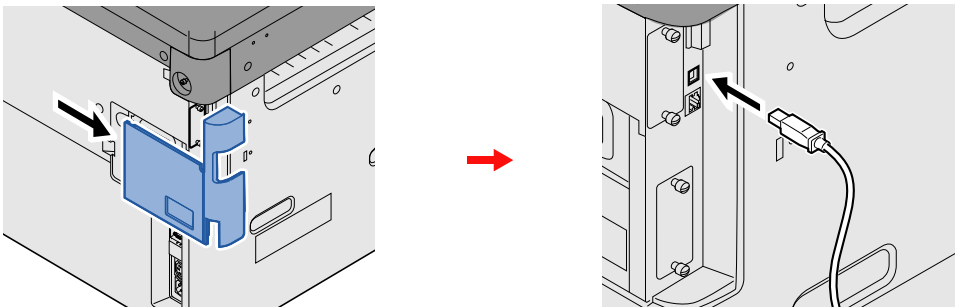

- 2 Raccorder l'autre extrémité du câble au PC.

Raccordement du câble secteur

1 Raccorder le câble à la machine.

Raccorder une extrémité du câble secteur fourni à la machine et l'autre extrémité à une prise secteur.

✓ **IMPORTANT**

Utiliser uniquement le câble secteur fourni avec la machine.

Mise sous tension et hors tension

Mise sous tension

- 1 Mettre la machine sous tension.

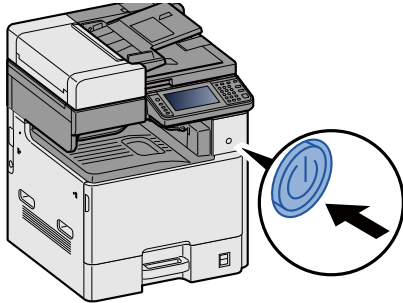

Mise hors tension

- 1 Mettre la machine hors tension.

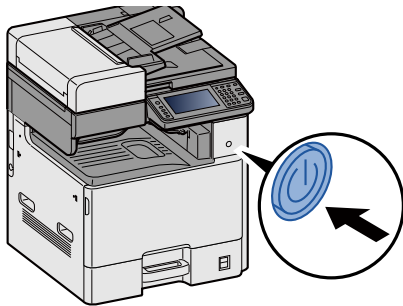

- 2 Sélectionner [Oui] dans l'écran de confirmation.

La mise hors tension prend quelques minutes.



ATTENTION

Si la machine n'est pas utilisée pendant une longue période (par ex. la nuit), mettez-la hors tension avec l'interrupteur d'alimentation. Si la machine n'est pas utilisée pour une période plus longue (par ex. vacances), retirez la fiche d'alimentation de la prise comme mesure de précaution.



IMPORTANT

- En cas d'utilisation de produits équipés de la fonction fax, veuillez noter que la mise sous tension de la machine est désactive l'émission et la réception de fax.
- Retirer le papier des magasins pour le placer dans son emballage d'origine afin de le protéger de l'humidité.

Paramètres par défaut de la machine

Avant d'utiliser cette machine, configurer les paramètres de la date et de l'heure, la configuration du réseau et les fonctions d'économie d'énergie en fonction des besoins. L'assistant d'installation de la machine se lance lorsque l'équipement est mis sous tension pour la première fois après l'installation. Configurer également les paramètres suivants si nécessaire.



REMARQUE

Les paramètres par défaut de la machine peuvent être modifiés dans le menu système.

Pour les paramètres pouvant être configurés depuis le menu système, se reporter à la section suivante :

► [Menu Système \(8-1\)](#)

Configuration de la date et de l'heure

Procéder comme suit pour configurer la date et l'heure locales.

Lors de l'envoi de courrier électronique à l'aide de la fonction de transmission, la date et l'heure seront affichées dans l'en-tête de l'e-mail. Configurer la date, l'heure et le décalage horaire de la région d'utilisation par rapport à l'heure GMT.



REMARQUE

Pour effectuer des modifications après cette configuration initiales, se reporter à :

➔ [\[Date/Temporisation/Éco d'énergie\] \(8-59\)](#)

L'heure correcte peut être réglée périodiquement en obtenant l'heure à partir d'un serveur de temps en réseau.

➔ [Command Center RX User Guide](#)

1 Afficher l'écran.

Touche [Menu Système/Compteur] > [Date/Temporisation/Éco d'énergie]

2 Configurer les paramètres.

Sélectionner et configurer dans l'ordre [Définissez le fuseau horaire.] > [Date/Heure] > [Format de date]

Élément	Description
Fuseau horaire	Définissez le décalage horaire par rapport à l'heure GMT. Sélectionnez le fuseau horaire le plus proche. Si la région sélectionnée utilise l'heure d'été, configurer les paramètres pour l'heure d'été.
Date/Heure	Définition de la date et de l'heure en fonction du lieu où la machine est utilisée. En cas d'utilisation de la fonction Envoi en E-mail, la date et l'heure définies à ce stade seront affichées dans l'en-tête. Valeur : Année (2000 à 2037), Mois (1 à 12), Jour (1 à 31), Heure (00 à 23), Minute (00 à 59), Seconde (00 à 59)
Format de date	Cette fonction permet de sélectionner le format d'affichage de l'année, du mois et du jour. L'année est affichée en notation occidentale. Valeur : MM/JJ/AAAA, JJ/MM/AAAA, AAAA/MM/JJ

Paramètres réseau

Configuration du réseau filaire

La machine est équipée d'une interface réseau, compatible avec les protocoles réseaux du type TCP/IP (IPv4), TCP/IP (IPv6), NetBEUI et IPSec. Il permet l'impression réseau sur les plates-formes Windows, Macintosh, UNIX et autres. Cette fonction permet de configurer TCP/IP (IPv4) pour une connexion au réseau Windows.

Les méthodes de configuration sont les suivantes

Méthode de configuration	Description	Page de référence
Configuration de la connexion à partir du panneau de commande de cette machine	Utiliser Assistant config. rapide lors de la configuration du réseau dans un écran de type assistant, sans configurer individuellement dans le menu système.	Assistant d'installation rapide (2-25)
Configuration des connexions sur la page web	Pour l'interface réseau de série, la connexion peut être configurée en utilisant Command Center RX. Pour l'option IB-50, la connexion peut être configurée en utilisant la page web dédiée.	Command Center RX User Guide Manuel d'utilisation IB-50
Configuration de la connexion en utilisant l'utilitaire de configuration de IB-50	Il s'agit de l'outil de configuration inclus sur le CD de IB-50. Il peut être utilisé sous Windows.	Manuel d'utilisation IB-50

Pour les autres paramètres réseaux, se reporter à :

➔ [\[Réseau\] \(8-35\)](#)



REMARQUE

Si l'administration des connexions d'utilisateurs est activée, seul l'administrateur peut enregistrer des fonctions.

Si l'administration des connexions d'utilisateurs est inactive, l'écran d'authentification utilisateur s'affiche. Entrer un nom d'utilisateur et un mot de passe, puis sélectionner [Connexion].

Le nom d'utilisateur et le mot de passe de connexion par défaut sont les suivants.

Utilisateur Nom User

ECOSYS M8124cidn:2400, ECOSYS M8130cidn:3000

Mot passe conn.

ECOSYS M8124cidn:2400, ECOSYS M8130cidn:3000



REMARQUE

Demander à l'avance l'adresse IP à l'administrateur réseau et la préparer pour la configuration de ce paramètre.

Dans les cas suivants, régler l'adresse IP du serveur DNS sur Command Center RX.

- En cas d'utilisation du nom d'hôte avec le paramètre « DHCP » sur [Désactivé].
- En cas d'utilisation du serveur DNS avec une adresse IP qui n'est pas assignée automatiquement par le DHCP

Pour le paramétrage de l'adresse IP du serveur DNS, se reporter au document suivant :

➔ [Command Center RX User Guide](#)

1 Afficher l'écran.

Touche [Menu Système/Compteur] > [Système/Réseau] > Saisir un nom d'utilisateur et un mot de passe de connexion > [Connexion] > [Réseau] > [Param. du réseau filaire] > [Config. TCP/IP] > [Paramètres IPv4]

2 Configurer les paramètres.

En cas d'utilisation du serveur DHCP

[DHCP] : [Activé]

En cas de configuration de l'adresse IP fixe

[DHCP] : [Désactivé]

[Adresse IP] : Entrer l'adresse.

[Masque de sous-réseau] : Entrer le masque de sous-réseau en représentation décimale (de 0 à 255).

[Passerelle par défaut] : Entrer l'adresse.

[Auto-IP] : [Désactivé]



REMARQUE

Lors de l'utilisation de Auto-IP, saisir « 0.0.0.0 » dans Adresse IP.



IMPORTANT

Après la modification des paramètres, redémarrer le réseau à partir du menu système ou mettre la machine hors tension, puis à nouveau sous tension.

➔ [\[Redémarrez le réseau\] \(8-50\)](#)

Paramètres réseau sans fil

Lorsque l'interface réseau sans fil de série ou le kit d'interface réseau sans fil en option (IB-51) est installé sur la machine et sur les paramètres de connexion sont configurés, il est possible d'imprimer au sein d'un environnement réseau sans fil.

Les méthodes de configuration sont les suivantes

Méthode de configuration	Description	Page de référence
Configuration de la connexion à partir du panneau de commande de cette machine	Utiliser Assistant config. rapide lors de la configuration du réseau dans un écran de type assistant, sans configurer individuellement dans le menu système.	Assistant d'installation rapide (2-25)
	Utiliser Paramètres Wi-Fi ou Réseau sans fil pour configurer le réseau en détails à partir du menu système.	[Paramètres Wi-Fi] (8-36) [Réseau sans fil] (8-52)
Configuration de la connexion en utilisant l'outil de configuration Wi-Fi	Il s'agit de l'outil inclus dans Product Library. Il est possible de configurer la connexion en fonction des instructions fournies par l'assistant.	Configuration de la connexion en utilisant l'outil de configuration Wi-Fi (2-15)
Configuration des connexions sur la page web	Pour IB-36, la connexion peut être configurée à partir de Command Center RX.	Command Center RX User Guide
	Pour IB-51, la connexion peut être configurée en utilisant la page web dédiée.	IB-51 Operation Guide
Configuration de la connexion en utilisant l'utilitaire de configuration de IB-51	Il s'agit de l'outil de configuration inclus sur le CD de IB-51. Il peut être utilisé sur Windows et Mac OS.	IB-51 Operation Guide



REMARQUE

- Le kit d'interface réseau sans fil (IB-36) est une option pour certains modèles et le kit d'interface réseau sans fil (IB-51) est une option standard. Contacter le revendeur ou le technicien commercial et de service pour plus de détails.
- ➔ [IB-36 <Kit d'interface réseau sans fil> \(12-3\)](#)
- ➔ [IB-51 <Kit d'interface réseau sans fil> \(12-10\)](#)
- Pour passer à une interface réseau différente de l'interface filaire (par défaut) après l'installation d'un kit d'interface réseau en option (IB-50) et d'un kit d'interface sans fil (IB-36 ou IB-51), sélectionner le paramètre désiré dans « Réseau principal (client) ».
 - ➔ [\[Réseau principal \(client\)\] \(8-53\)](#)

Configuration de la connexion en utilisant l'outil de configuration Wi-Fi

Pour envoyer les paramètres Wi-Fi configurés dans l'outil de configuration Wi-Fi à la machine, connecter localement l'ordinateur ou le périphérique portable à la machine. Les méthodes de connexion sont la connexion filaire par câble LAN et la connexion au réseau local sans fil (Wi-Fi Direct).



REMARQUE

- Pour utiliser Wi-Fi Direct, vérifier que Wi-Fi Direct est activé (Wi-Fi Direct est réglé sur [Activé]) et redémarrer le réseau à partir du panneau de commande, avant que l'ordinateur soit connecté à cette machine par Wi-Fi Direct.
- Pour utiliser un câble LAN directement branché à la machine, l'adresse Auto-IP (Liaison locale) sera attribuée à la machine et à l'ordinateur. Cette machine applique Auto-IP comme paramètres par défaut.
- Configurer les paramètres sur le panneau de commande si l'ordinateur prend en charge WPS.

[\[Paramètres Wi-Fi\] \(8-36\)](#)

[\[Réseau sans fil\] \(8-52\)](#)

Connexion filaire en utilisant un câble LAN

1 Connecter la machine à un ordinateur.

- 1 Connecter la machine à un ordinateur avec un câble LAN lorsque la machine est sous tension.
- 2 Mettre l'ordinateur sous tension.
L'adresse IP (adresse de liaison locale) de la machine et de l'ordinateur est générée automatiquement.

2 Insérer le DVD.

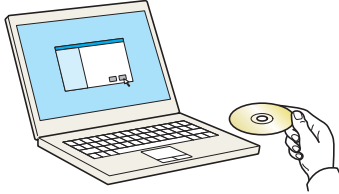

REMARQUE

- L'installation sur Windows doit être effectuée par un utilisateur connecté avec des droits d'administrateur.
- Si la boîte de dialogue « Assistant Ajout de nouveau matériel détecté » s'affiche, sélectionner [Annuler].
- Si l'écran d'exécution automatique s'affiche, cliquer sur [Exécuter setup.exe].
- Si la fenêtre de gestion de compte utilisateur s'affiche, cliquer sur [Oui (Autoriser)].

3 Afficher l'écran.

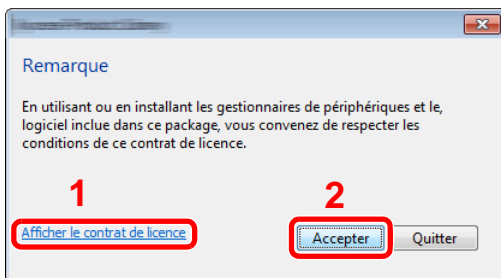

- 1 Cliquer sur [Afficher le contrat de licence] et lire de contrat de licence.
- 2 Cliquer sur [Accepter].

4 Sélectionner [Entretien].

5 [Outil de configuration d'une connexion Wi-Fi] > [OK]

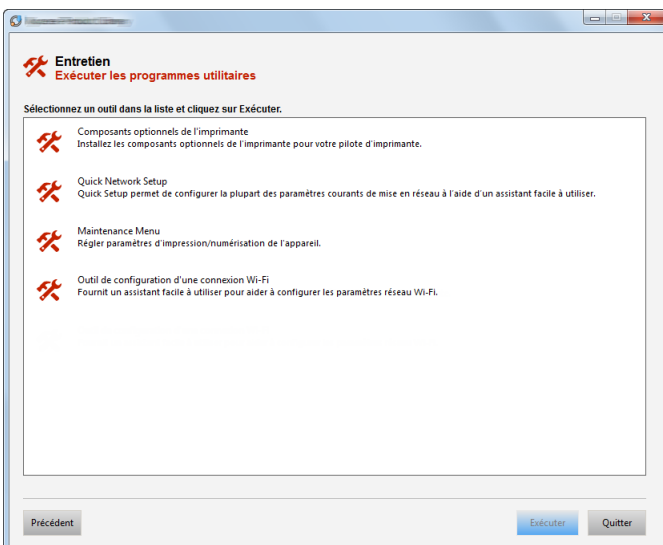

6 Configurer les paramètres.

1 [Ne pas utiliser la configuration automatique] > [Suivant] > [Suivant]

2 [Utiliser câble LAN] > [Suivant] > [Suivant]

3 [Configuration simple] > [Suivant]

La machine est détectée.



REMARQUE

- L'outil de configuration Wi-Fi permet de rechercher une seule machine. La recherche de la machine peut prendre du temps.
- Si la machine n'est pas détectée, sélectionner [Paramètre avancé] > [Suivant]. Sélectionner [Express] ou [Personnalisé] comme méthode de découverte de périphérique et spécifier l'adresse IP ou le nom d'hôte pour rechercher la machine.

4 Sélectionner la machine > [Suivant].

5 Sélectionner [Utilisez les paramètres du périphérique.] dans [Mode d'authentification], puis saisir [Nom d'utilisateur] et [Mot de passe connexion] > [Suivant]. Le nom d'utilisateur et le mot de passe de connexion sont tous deux Admin.

6 Configurer les paramètres de communication > [Suivant].

7 Modifier les paramètres du point d'accès au besoin > [Suivant].

Le réseau est configuré.

Connexion au réseau local sans fil en utilisant Wi-Fi Direct

1 Afficher l'écran.

Touche [Menu Système/Compteur] > [Système/Réseau] > Saisir un nom d'utilisateur et un mot de passe de connexion > [Connexion] > [Réseau] > [Paramètres Wi-Fi Direct] > [Wi-Fi Direct]

2 Configurer les paramètres.

[Activé] > [OK]

3 Redémarrer le réseau.

Touche [Menu Système/Compteur] > [Système/Réseau] > [Réseau] > [Redémarrez le réseau.]

4 Connecter un ordinateur ou un périphérique portatif à la machine.

[Configuration Wi-Fi Direct \(2-19\)](#)

5 Insérer le DVD.

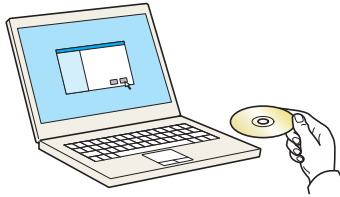

REMARQUE

- L'installation sur Windows doit être effectuée par un utilisateur connecté avec des droits d'administrateur.
- Si la boîte de dialogue « Assistant Ajout de nouveau matériel détecté » s'affiche, sélectionner [Annuler].
- Si l'écran d'exécution automatique s'affiche, cliquer sur [Exécuter setup.exe].
- Si la fenêtre de gestion de compte utilisateur s'affiche, cliquer sur [Oui (Autoriser)].

6 Afficher l'écran.

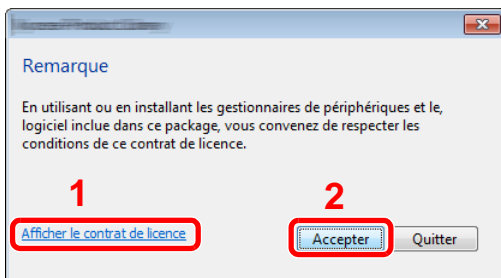

- 1 Cliquer sur [Afficher le contrat de licence] et lire de contrat de licence.
- 2 Cliquer sur [Accepter].

7 Sélectionner [Entretien].

8 [Outil de configuration d'une connexion Wi-Fi] > [OK]

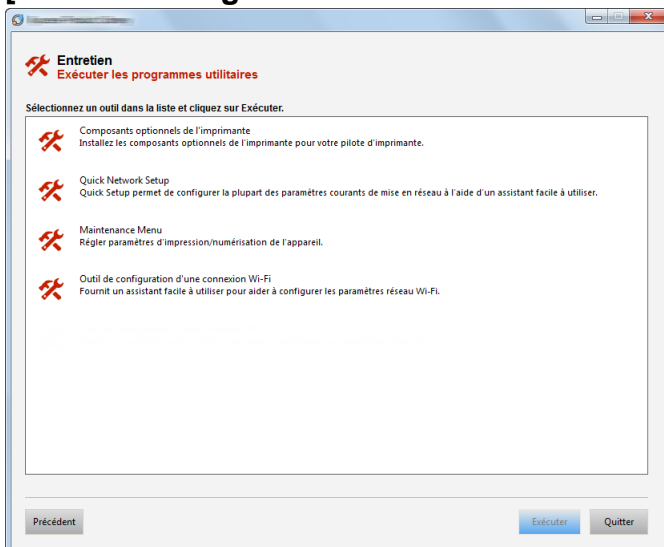

9 Configurer les paramètres.

- 1 [Ne pas utiliser la configuration automatique] > [Suivant] > [Suivant]
- 2 [Wi-Fi Direct] > [Suivant] > [Suivant]
- 3 [Paramètre avancé] > [Suivant]
Sélectionner [Express] ou [Personnalisé] comme méthode de découverte de périphérique. Spécifier l'adresse IP ou le nom d'hôte pour rechercher la machine.
- 4 Sélectionner la machine > [Suivant].

- 5 Sélectionner [Utilisez les paramètres du périphérique.] dans [Mode d'authentification], puis saisir [Nom d'utilisateur] et [Mot de passe connexion] > [Suivant]. Le nom d'utilisateur et le mot de passe de connexion sont tous deux Admin.
- 6 Configurer les paramètres de communication > [Suivant].
- 7 Modifier les paramètres du point d'accès au besoin > [Suivant].
Le réseau est configuré.

Configuration Wi-Fi Direct

Suivre les méthodes de configuration ci-dessous pour l'impression à partir de l'environnement Wi-Fi Direct.



REMARQUE

Pour utiliser Wi-Fi Direct, le kit d'interface réseau sans fil (IB-36) doit être installé sur la machine.

Le kit d'interface réseau sans fil (IB-36) est une option pour certains modèles. Contacter le revendeur ou le technicien commercial et de service pour plus de détails.

→ [IB-36 <Kit d'interface réseau sans fil> \(12-3\)](#)

Configuration de la connexion à partir du panneau de commande de cette machine

Connexion aux ordinateurs ou périphériques portatifs qui prennent en charge Wi-Fi Direct

1 Afficher l'écran.

Touche [Menu Système/Compteur] > [Système/Réseau] > Saisir un nom d'utilisateur et un mot de passe de connexion > [Connexion] > [Réseau] > [Paramètres Wi-Fi Direct] > [Wi-Fi Direct]

2 Configurer les paramètres.

[Activé] > [OK]

3 Redémarrer le réseau.

Touche [Menu Système/Compteur] > [Système/Réseau] > [Réseau] > [Redémarrez le réseau.]

4 Spécifier le nom de la machine à partir de l'ordinateur ou du périphérique portatif.

Si un message de confirmation s'affiche sur le panneau de commande de la machine, sélectionner [Oui].

Le réseau entre cette machine et l'ordinateur ou le périphérique portatif est configuré.

Connexion aux ordinateurs ou périphériques portatifs qui ne prennent pas en charge Wi-Fi Direct

La procédure suivante est un exemple pour la connexion au périphériques portatif iOS.

1 Afficher l'écran.

Touche [Menu Système/Compteur] > [Système/Réseau] > Saisir un nom d'utilisateur et un mot de passe de connexion > [Connexion] > [Réseau] > [Paramètres Wi-Fi Direct] > [Wi-Fi Direct]

2 Configurer les paramètres.

[Activé] > [OK]

3 Redémarrer le réseau.

Touche [Menu Système/Compteur] > [Système/Réseau] > [Réseau] > [Redémarrez le réseau.]

4 Touche [Accueil] > [Wi-Fi Direct] (ECOSYS M8130cidn)

Touche [Accueil] > [Écran tâches] > [Wi-Fi Direct] (ECOSYS M8124cidn)

5 Noter le nom du réseau (SSID), l'adresse IP et le mot de passe.

6 Configurer le périphérique portable.

[Paramètres] > [Wi-Fi]

Sélectionner le nom du réseau (SSID) qui s'est affiché à l'étape 5 dans la liste.

Saisir le mot de passe qui a été fourni à l'étape 5 > [Connect.]

Le réseau entre cette machine et l'ordinateur ou le périphérique portable est configuré.

Configuration de la connexion en utilisant un bouton-poussoir

Lorsque l'ordinateur ou le périphérique portable ne prend pas en charge Wi-Fi Direct, mais prend en charge WPS, il est possible de configurer le réseau en utilisant le bouton-poussoir.

1 Afficher l'écran.

Touche [Menu Système/Compteur] > [Système/Réseau] > Saisir un nom d'utilisateur et un mot de passe de connexion > [Connexion] > [Réseau] > [Paramètres Wi-Fi Direct] > [Wi-Fi Direct]

2 Configurer les paramètres.

[Activé] > [OK]

3 Redémarrer le réseau.

Touche [Menu Système/Compteur] > [Système/Réseau] > [Réseau] > [Redémarrez le réseau.]

4 [Accueil] > [Wi-Fi Direct]

5 Appuyer sur le bouton-poussoir sur l'ordinateur ou le périphérique portable et sélectionner simultanément [Boutonpoussoir] sur l'écran du panneau de commande.

Le réseau entre cette machine et l'ordinateur ou le périphérique portable est configuré.

IMPORTANT

Il est possible de connecter jusqu'à trois périphériques portatifs à la fois en utilisant la configuration Wi-Fi Direct. Lorsque les périphériques qui prennent en charge Wi-Fi Direct sont connectés, pour connecter un autre périphérique, déconnecter du réseau les périphériques déjà connectés. Les méthodes de déconnexion sont les suivantes :

- Déconnecter le réseau à partir de l'ordinateur ou du périphérique portable
- Déconnexion du réseau de tous les périphériques sur le panneau de commande
Sélectionner [Accueil] > [Wi-Fi Direct] > [Liste périph connectés] > [Déconnecter tout]
- Configuration du temps de déconnexion automatique à partir du menu système
➔ [\[Paramètres Wi-Fi Direct\] \(8-35\)](#)
- Configuration du temps de déconnexion automatique à partir de Command Center RX
➔ [Command Center RX User Guide](#)

Configuration NFC

NFC (Near Field Communication) est un standard international pour la communication radio de proximité qui est limité à une distance de communication des données de 10 cm. La communication des données peut être effectuée en tenant simplement un terminal portatif compatible NFC à proximité de la machine.

Les méthodes de configuration sont les suivantes

Configuration des paramètres à l'aide d'une page web

Les paramètres peuvent être configuré à partir de Command Center RX.

➔ [Command Center RX User Guide](#)

Configuration de la connexion à partir du panneau de commande de cette machine

Les paramètres NFC peuvent être configurés à partir du menu système.

➔ [\[NFC\] \(8-58\)](#)

Cette section fournit un exemple de méthode de configuration des paramètres NFC à partir du menu système.

1 Afficher l'écran.

Touche [Menu Système/Compteur] > [Système/Réseau] > Saisir un nom d'utilisateur et un mot de passe de connexion > [Connexion] > [Réseau] > [NFC]

2 Configurer les paramètres.

[Activé] > [OK]

Fonction économie d'énergie

Si un certain temps s'écoule depuis la dernière utilisation de la machine, cette dernière passe automatiquement en mode faible consommation pour réduire la consommation d'énergie. Si la machine n'est pas utilisée lorsqu'elle est en mode veille, elle est automatiquement mise hors tension.

Mode faible consommation

Si la machine n'est pas utilisée pendant un certain temps, l'indicateur Économie D'Énergie s'allume et l'écran s'assombrit pour réduire la consommation d'énergie. La machine est en mode faible consommation.

« Faible consommation. » sera affiché sur l'écran. L'écran s'affiche.

Temps prédéfini par défaut : 1 minute (réglage d'usine)

Si des données d'impression sont reçues alors que le mode faible consommation est activé, la machine quitte automatiquement ce mode et commence l'impression. De même, si des données de fax arrivent alors que la machine est en mode veille, la machine quitte automatiquement ce mode et commence l'impression.

Pour quitter ce mode, effectuer l'une des actions suivantes.

- Appuyer sur l'une des touches du panneau de commande.
- Toucher l'écran tactile.
- Ouvrir le chargeur de documents.
- Placer les originaux dans le chargeur de documents.

La machine est prête à fonctionner au bout du délai suivant.

- ECOSYS M8124cidn : au bout de 15,1 secondes
- ECOSYS M8130cidn : au bout de 17,6 secondes

Veuillez noter que les conditions environnementales ambiantes (par ex. ventilation) peuvent ralentir le temps de réponse de la machine.



REMARQUE

Si la temporisation de faible consommation est égale à la temporisation de veille, le mode veille est prioritaire.

Niveau de reprise d'économie d'énergie

Cette machine peut réduire la consommation d'énergie lors de la sortie du mode économie d'énergie. Pour Niv. récup. écon. énergie, il est possible de sélectionner "Reprise complète", "Reprise normale" ou "Reprise économie d'énergie". Le paramètre par défaut est "Reprise normale".

Pour plus d'informations sur les paramètres du niveau de récupération économie d'énergie, se reporter à la section suivante :

➔ [Assistant d'installation rapide \(2-25\)](#)

Veille

Sélectionner la touche [Économie D'Énergie]. L'écran tactile et tous les voyants du panneau de commande, à l'exception du voyant économie d'énergie, s'éteignent afin d'économiser au maximum l'énergie. La machine est en mode Veille.



Si des données d'impression sont reçues alors que le mode veille est activé, la machine quitte automatiquement ce mode et commence l'impression. De même, si des données de fax arrivent alors que la machine est en mode veille, la machine quitte automatiquement ce mode et commence l'impression.

Pour quitter ce mode, effectuer les actions suivantes.

- Appuyer sur l'une des touches du panneau de commande.
- Toucher l'écran tactile.
- Placer les originaux dans le chargeur de documents.

La machine est prête à fonctionner au bout du délai suivant.

- ECOSYS M8124cidn : au bout de 15,1 secondes
- ECOSYS M8130cidn : au bout de 17,6 secondes

Veillez noter que les conditions environnementales ambiantes (par ex. ventilation) peuvent ralentir le temps de réponse de la machine.

Veille automatique

En mode veille automatique, la machine passe automatiquement en mode Veille si elle reste inactive pendant une durée prédéfinie.

Le délai par défaut est de 15 minutes.

Pour modifier la durée de veille prédéfinie, se reporter à :

➔ [Assistant d'installation rapide \(2-25\)](#)

Règles de veille (modèles pour l'Europe)

Il est possible de définir le fonctionnement du mode veille pour chaque fonction. Lorsque la machine passe en mode veille, la carte ID ne peut pas être reconnue.

Pour plus d'informations sur les paramètres de règles de veille, se reporter à la section suivante :

➔ [Assistant d'installation rapide \(2-25\)](#)

Niveau de veille (économie d'énergie) (modèles sauf pour l'Europe)

Pour le niveau de veille, il est possible de basculer entre les deux modes suivants : mode économie d'énergie et mode reprise rapide. Le paramètre par défaut est le mode Économie d'énergie.

Le mode économie d'énergie réduit la consommation d'énergie encore plus que le mode reprise rapide et permet de définir le mode veille séparément pour chaque fonction. La carte ID ne peut pas être reconnue. Pour modifier la durée de veille prédéfinie, se reporter à :



REMARQUE

Si le kit d'interface réseau en option est installé, l'économie d'énergie ne peut pas être spécifiée.

Pour quitter ce mode, sélectionner la touche [Économie D'Énergie] sur le panneau de commande. Si des données d'impression sont reçues alors que le mode veille est activé, la machine quitte automatiquement ce mode et commence l'impression.

Pour plus d'informations sur les paramètres de niveau de veille, se reporter à la section suivante :

➔ [Assistant d'installation rapide \(2-25\)](#)

Assistant d'installation rapide

L'assistant d'installation de la machine se lance lorsque l'équipement est mis sous tension pour la première fois après l'installation. Avant d'utiliser cette machine, configurer les paramètres de la date et de l'heure, la configuration du réseau et les fonctions d'économie d'énergie en fonction des besoins.



REMARQUE

Les paramètres par défaut de la machine peuvent être modifiés dans le menu système.

Pour les paramètres pouvant être configurés depuis le menu système, se reporter à la section suivante :

➔ [Menu Système \(8-1\)](#)

Les paramètres suivants peuvent être configurés avec un assistant.

Fonctions	Élément	Description
Configuration du fax		Configure les paramètres de base du fax. Les fonctions FAX sont disponibles uniquement sur les produits avec la fonction fax installée. ➔ Manuel d'utilisation du FAX
Configuration de l'économie d'énergie		Configure les paramètres des fonctions d'économie d'énergie.
	1. Mode Veille	Mise en veille Niveau de veille (modèles sauf pour l'Europe)
	2. Mode faible consommation	Temporis. faible puiss.
Paramètres réseau	1. Réseau	Sélection du réseau ^{*1} Wi-Fi ^{*2} DHCP ^{*3} Adresse IP ^{*4} Masque sous rés. ^{*4} Passerelle déf. ^{*4}

*1 Cette fonction est affichée lorsque le kit d'interface réseau sans fil (IB-36) est installé. Le kit d'interface réseau sans fil est une option pour certains modèles. Contacter le revendeur ou le technicien commercial et de service pour plus de détails.

➔ [IB-36 <Kit d'interface réseau sans fil> \(12-3\)](#)

*2 Cette fonction est affichée lorsque [Sélection du réseau] est réglé sur [Wi-Fi].

*3 Cette fonction est affichée lorsque [Sélection du réseau] est réglé sur [Réseau filaire].

*4 Cette fonction est affichée lorsque [DHCP] est réglé sur [Désactivé].



REMARQUE

Si l'écran d'authentification utilisateur s'affiche, entrer un nom d'utilisateur et un mot de passe de connexion, puis sélectionner [Connexion].

Le nom d'utilisateur et le mot de passe de connexion par défaut sont les suivants.

Nom d'utilisateur

ECOSYS M8124cidn:2400, ECOSYS M8130cidn:3000

Mot passe conn.

ECOSYS M8124cidn:2400, ECOSYS M8130cidn:3000

1

Afficher l'écran.

Touche [Menu Système/Compteur] > [Assistant configuration rapide]

2 Sélectionner une fonction.

3 Configurer la boîte personnalisée.

Démarrer l'assistant. Suivre les instructions à l'écran pour configurer les paramètres.



REMARQUE

En cas de problème pour la configuration des paramètres, se reporter à :

➔ [Écran d'aide \(3-13\)](#)

Élément	Description
Fin	Quitter l'assistant. Les paramètres configurés jusqu'ici sont appliqués.
Précédent	Revient à l'élément précédent.
Sauter >>	Avancer à l'élément suivant sans définir l'élément actuel.
Suivant >	Passe à l'écran suivant.
< Retour	Revient à l'écran précédent.
Finition	Enregistrer les réglages et quitter l'assistant.

Installation du logiciel

Installer le logiciel approprié sur le PC à partir du DVD fourni (Product Library), pour utiliser la fonction imprimante de la machine ou pour effectuer des transmissions TWAIN/WIA ou des transmissions fax réseau à partir du PC.

Logiciel sur le DVD (Windows)

[Installation rapide] ou [Installation personnalisée] peuvent être sélectionnés comme méthode d'installation. [Installation rapide] est la méthode d'installation standard. Pour installer des composants qui ne peuvent pas être installés avec [Installation rapide], utiliser [Installation personnalisée].

Pour plus de détails sur l'installation avec [Installation personnalisée] se reporter à la section suivante :

➔ [Installation en utilisant \[Installation personnalisée\] \(2-30\)](#)

Logiciel	Description	Installation rapide
KX DRIVER	Ce pilote permet l'impression par la machine des fichiers d'un ordinateur. Plusieurs langages de description de page (PCL XL, KPDL etc.) sont pris en charge par un seul pilote. Ce pilote d'imprimante permet de profiter au maximum des fonctionnalités de la machine. Utiliser ce pilote pour créer des fichiers PDF.	○
KX XPS DRIVER	Ce pilote d'imprimante prend en charge le format XPS (spécification de papier XML) développé par Microsoft Corporation.	-
KPDL mini-driver/PCL mini-driver (PCL/KPDL)	Il s'agit d'un mini pilote Microsoft qui prend en charge le PCL et le KPDL. L'utilisation de ce pilote entraîne certaines restrictions des fonctionnalités de la machine et des options.	
FAX Driver	Permet d'envoyer par fax via la machine un document créé dans un application logicielle sur un ordinateur.	-
Kyocera TWAIN Driver	Ce pilote permet la numérisation sur la machine à l'aide d'une application logicielle compatible TWAIN.	○
Kyocera WIA Driver	WIA (acquisition d'image Windows) est une fonction de Windows qui permet la communication réciproque entre un dispositif d'imagerie, comme un scanner, et une application logicielle de traitement d'image. Une image peut être acquise en utilisant une application logicielle compatible WIA, ce qui est pratique lorsqu'aucune application logicielle compatible TWAIN n'est installée sur l'ordinateur.	
KYOCERA Net Viewer	Utilitaire permettant de surveiller la machine sur le réseau.	
Status Monitor	Utilitaire qui surveille l'état de l'imprimante et fournit une fonction de rapport permanent.	○
File Management Utility	Permet d'envoyer et de sauvegarder un document numérisé vers un dossier réseau spécifié.	-
KYOCERA Net Direct Print	Permet d'imprimer un fichier PDF sans lancer Adobe Acrobat/Reader.	-
FONTS	Polices d'affichage qui permettent aux polices intégrées à la machine d'être utilisée dans une application logicielle.	○



REMARQUE

- L'installation sur Windows doit être effectuée par un utilisateur connecté avec des droits d'administrateur.
- Le kit fax en option est nécessaire pour utiliser la fonction fax.

Installation du logiciel sous Windows

Installation en utilisant [Installation rapide].

Les instructions se basent sur les éléments de l'interface tels qu'ils apparaissent dans Windows 8.1. Pour plus de détails sur l'installation avec [Installation personnalisée] se reporter à la section suivante :

➔ [Installation en utilisant \[Installation personnalisée\] \(2-30\)](#)

1 Insérer le DVD.

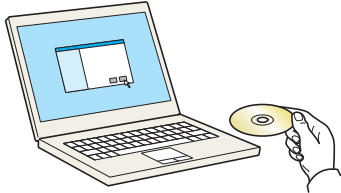

REMARQUE

- L'installation sur Windows doit être effectuée par un utilisateur connecté avec des droits d'administrateur.
- Si la boîte de dialogue « Assistant Ajout de nouveau matériel détecté » s'affiche, sélectionner [Annuler].
- Si l'écran d'exécution automatique s'affiche, cliquer sur [Exécuter setup.exe].
- Si la fenêtre de gestion de compte utilisateur s'affiche, cliquer sur [Oui (Autoriser)].

2 Afficher l'écran.

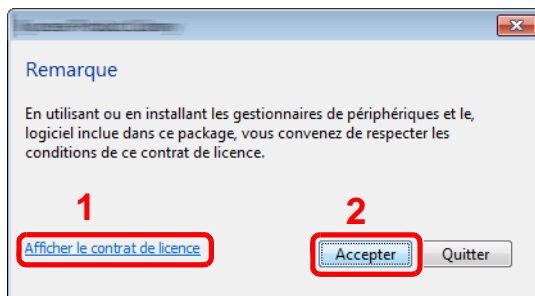

- 1 Cliquer sur [Afficher le contrat de licence] et lire de contrat de licence.
- 2 Cliquer sur [Accepter].

3 Sélectionner [Installation rapide].

4 Installer le logiciel.

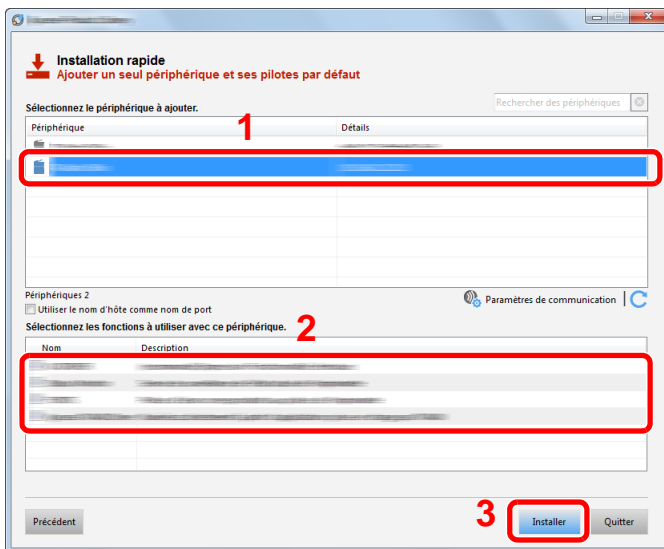

Sélectionner le nom de modèle de la machine. [Utiliser le nom d'hôte comme nom de port] peut aussi être sélectionné et configuré pour utiliser le nom d'hôte du port TCP/IP standard. (Une connexion USB ne peut pas être utilisée.)

En cliquant sur [Installer], un écran s'affiche pour demander la coopération avec la collecte de données. Sélectionner l'une des réponses et cliquer sur [OK].

IMPORTANT

Si Wi-Fi ou Wi-Fi Direct est activé, s'assurer de spécifier l'adresse IP pour le nom de port. L'installation peut échouer si le nom d'hôte est spécifié.

REMARQUE

- La machine ne peut pas être détectée si elle n'est pas sous tension. Si l'ordinateur ne détecte pas la machine, vérifier qu'elle est connectée à l'ordinateur à l'aide d'un câble réseau ou d'un câble USB et qu'elle est sous tension, puis cliquer sur  (rafraîchir).
- Si la fenêtre Sécurité Windows s'affiche, cliquer sur [Installer ce pilote quand même].
- Pour installer Status Monitor sur des versions de Windows antérieures à Windows 8, il est nécessaire d'installer Microsoft .NET Framework 4.0 au préalable.

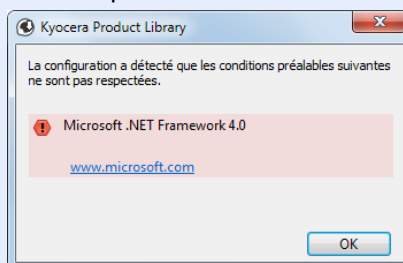

5 Terminer l'installation.

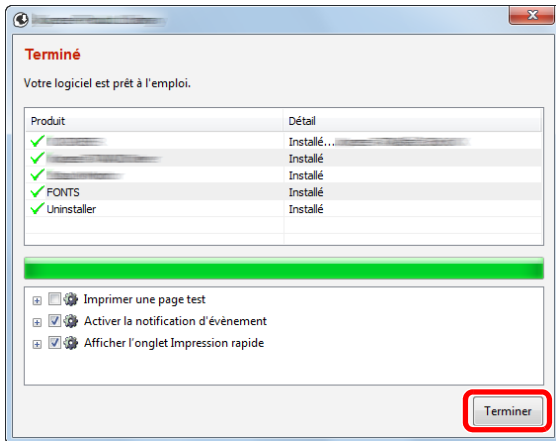

Lorsque « Votre logiciel est prêt à l'emploi » s'affiche, le logiciel peut être utilisé. Pour imprimer une page de test, cliquer sur la case « Imprimer une page test » et sélectionner la machine.

Cliquer sur [Terminer] pour quitter l'assistant.

Si un message de redémarrage du système s'affiche, redémarrer l'ordinateur en suivant les indications à l'écran. Cela termine la procédure d'installation du pilote de l'imprimante.

En cas d'installation du pilote TWAIN, continuer avec la section suivante :

➔ [Configuration du pilote TWAIN \(2-37\)](#)

Installation en utilisant [Installation personnalisée]

Les instructions se basent sur les éléments de l'interface tels qu'ils apparaissent dans Windows 8.1.

1 Insérer le DVD.

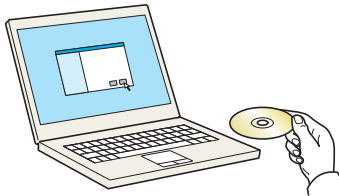

REMARQUE

- L'installation sur Windows doit être effectuée par un utilisateur connecté avec des droits d'administrateur.
- Si la boîte de dialogue « Assistant Ajout de nouveau matériel détecté » s'affiche, sélectionner [Annuler].
- Si l'écran d'exécution automatique s'affiche, cliquer sur [Exécuter setup.exe].
- Si la fenêtre de gestion de compte utilisateur s'affiche, cliquer sur [Oui (Autoriser)].

2 Afficher l'écran.

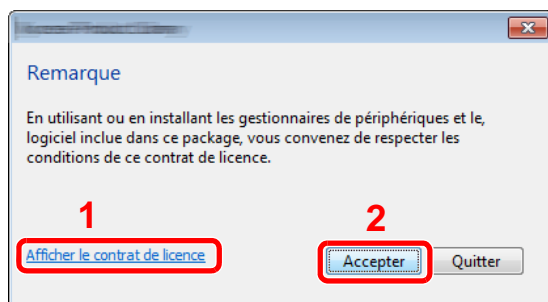

1 Cliquer sur [Afficher le contrat de licence] et lire de contrat de licence.

2 Cliquer sur [Accepter].

3 Sélectionner [Installation personnalisée].

4 Installer le logiciel.

1 Sélectionner la machine à installer.

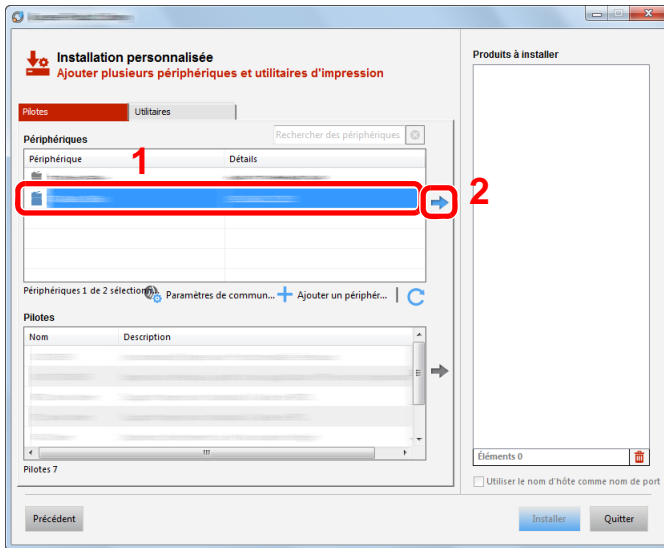

IMPORTANT

Si Wi-Fi ou Wi-Fi Direct est activé, s'assurer de spécifier l'adresse IP pour le nom de port. L'installation peut échouer si le nom d'hôte est spécifié.

REMARQUE

- La machine ne peut pas être détectée si elle n'est pas sous tension. Si l'ordinateur ne détecte pas la machine, vérifier qu'elle est connectée à l'ordinateur à l'aide d'un câble réseau et qu'elle est sous tension, puis cliquer sur  (Rafraîchir). Cliquer sur (Mettre à jour).
- Si la machine désirée ne s'affiche pas, sélectionner [Ajouter un périphérique personnalisé] pour afficher la liste et sélectionner la machine désirée.

2 Sélectionner le pilote à installer.

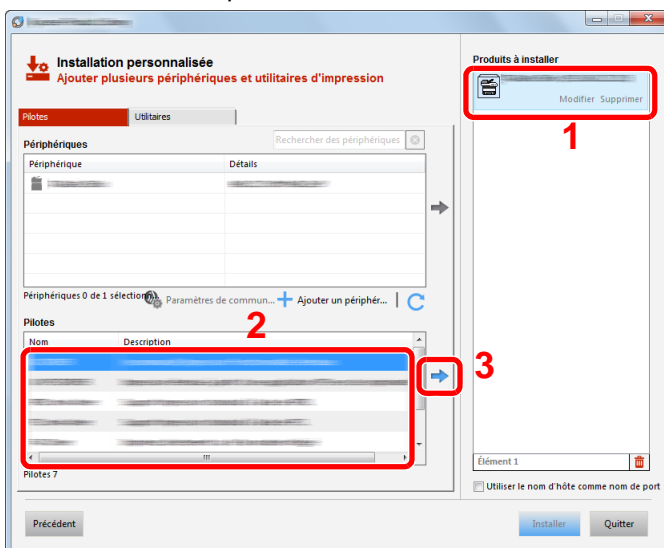

3 Cliquer sur l'onglet [Utilitaire] et sélectionner l'utilitaire à installer.

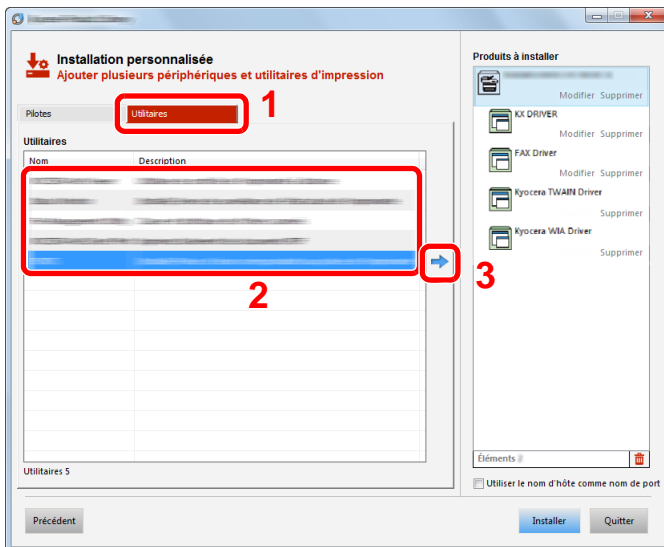

4 Cliquer sur [Installer].

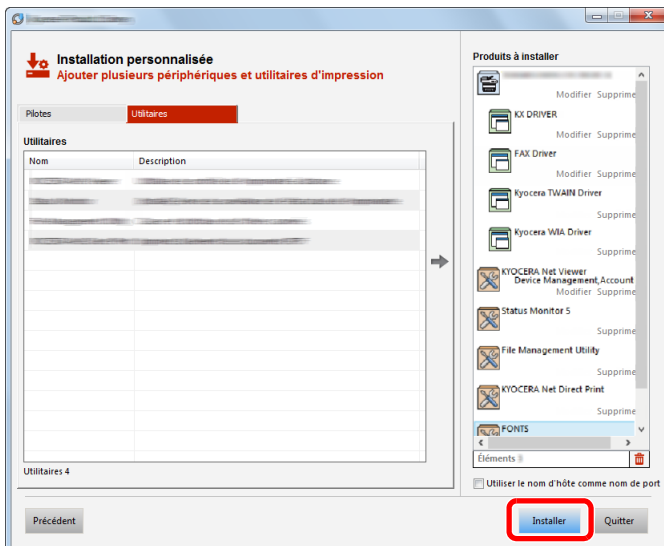

En cliquant sur [Installer], un écran s'affiche pour demander la coopération avec la collecte de données. Sélectionner l'une des réponses et cliquer sur [OK].

 **REMARQUE**

Pour installer Status Monitor sur des versions de Windows antérieures à Windows 8, il est nécessaire d'installer Microsoft .NET Framework 4.0 au préalable.

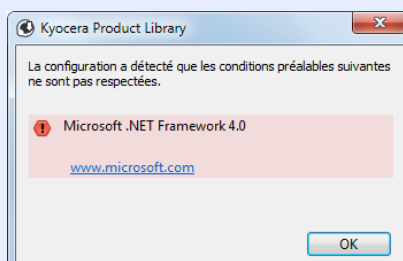

5 Terminer l'installation.

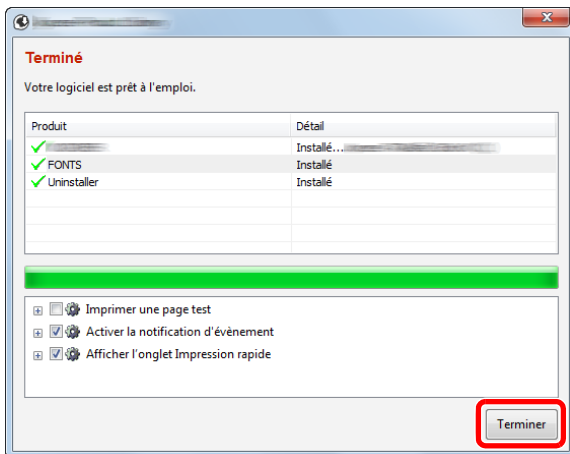

Lorsque « Votre logiciel est prêt à l'emploi » s'affiche, le logiciel peut être utilisé. Pour imprimer une page de test, cliquer sur la case « Imprimer une page test » et sélectionner la machine.

Cliquer sur [Terminer] pour quitter l'assistant.

Si un message de redémarrage du système s'affiche, redémarrer l'ordinateur en suivant les indications à l'écran. Cela termine la procédure d'installation du pilote de l'imprimante.

En cas d'installation du pilote TWAIN, continuer avec la section suivante :

➔ [Configuration du pilote TWAIN \(2-37\)](#)

Désinstallation du logiciel

Exécuter la procédure suivante pour supprimer le logiciel avec Product Library de votre ordinateur.



REMARQUE

La désinstallation sous Windows doit être effectuée par un utilisateur connecté avec des privilèges d'administrateur.

1 Afficher l'écran.

Exécuter la procédure ci-dessous sur l'ordinateur pour sélectionner le logiciel.

Cliquer sur [Rechercher] dans les icônes, puis saisir « Désinstaller Kyocera Product Library » dans la boîte de recherche. Sélectionner [Désinstaller Kyocera Product Library] dans la liste de recherche. L'assistant de désinstallation de logiciel s'affiche.



REMARQUE

Dans Windows 7, cliquer sur le bouton [Démarrer] de Windows et sélectionner [Tous les programmes], [Kyocera] et [Désinstaller Kyocera Product Library] pour afficher l'assistant de désinstallation.

2 Désinstaller le logiciel.

Cocher la case du logiciel à supprimer.

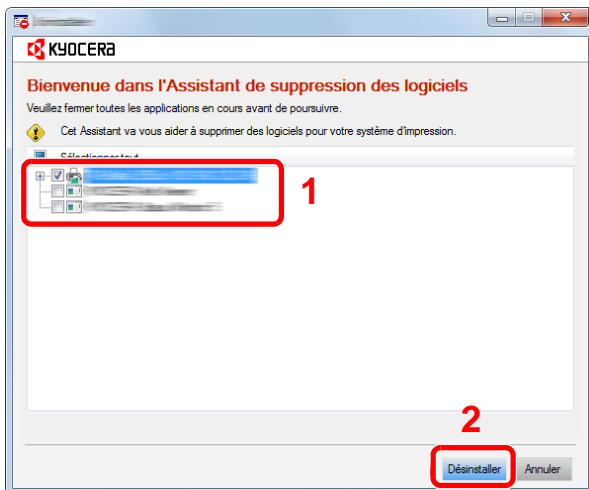

3 Terminer la désinstallation.

Si un message de redémarrage du système s'affiche, redémarrer l'ordinateur en suivant les indications à l'écran. Cela termine la procédure de désinstallation du logiciel.



REMARQUE

- Le logiciel peut aussi être désinstallé à l'aide de Product Library.
- Dans l'écran de Product Library, cliquer sur [Désinstaller] et suivre les instructions sur l'écran pour désinstaller le logiciel.

Installation du logiciel sur un ordinateur Mac

La fonction imprimante de la machine peut être utilisée par un Mac.



REMARQUE

- L'installation sous Mac OS doit être effectuée par un utilisateur connecté avec des privilèges d'administrateur.
- Lors de l'installation du logiciel sur un ordinateur Mac, régler l'émulation de la machine sur [KPDL] ou [KPDL(Auto)].
- ➔ [\[Imprimante\] \(8-32\)](#)
- En cas de connexion avec Bonjour, activer Bonjour dans les paramètres réseau de la machine.
- ➔ [\[Bonjour\] \(8-42\)](#)
- Dans l'écran Authentification, entrer le nom et le mot de passe utilisés pour la connexion au système d'exploitation.
- Lors de l'impression via AirPrint, il n'est pas nécessaire d'installer le logiciel.

1 Insérer le DVD.

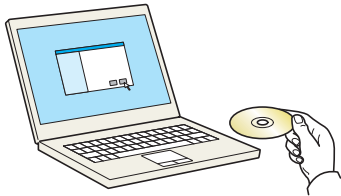

Effectuer un double clic sur l'icône [Kyocera].

2 Afficher l'écran.

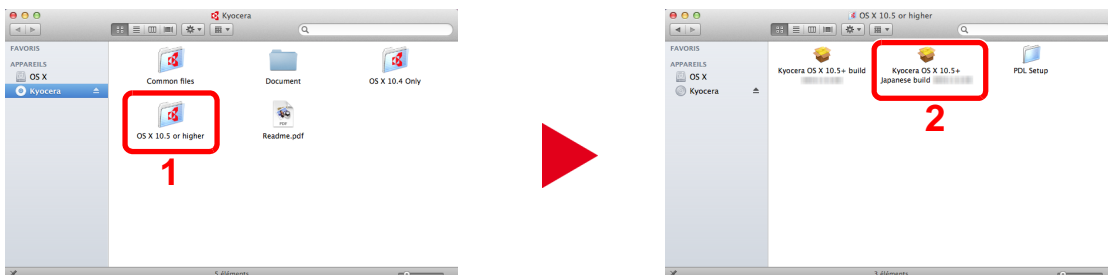

Effectuer un double clic sur [OS X x.x] selon la version de Mac OS.

3 Installer le logiciel.

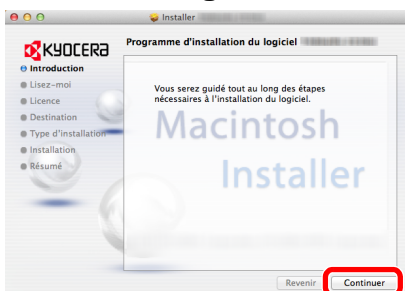

Installer le pilote d'imprimante en suivant les instructions du logiciel d'installation.

Ceci termine l'installation du pilote d'imprimante.

Si une connexion USB est utilisée, la machine est automatiquement reconnue et connectée. Si une connexion IP est utilisée, les paramètres ci-dessous sont nécessaires.

4 Configurer les paramètres.

1 Ouvrir Préférences Système et ajouter l'imprimante.

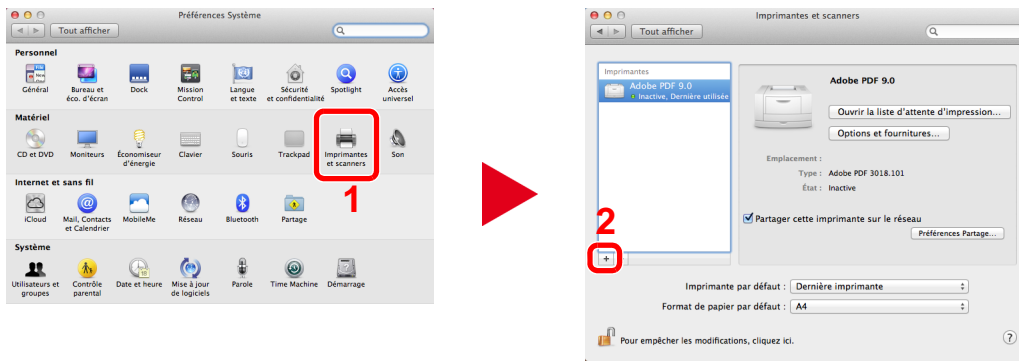

2 Sélectionner [Par défaut], cliquer sur l'élément qui s'affiche dans « Nom », puis sélectionner le pilote.

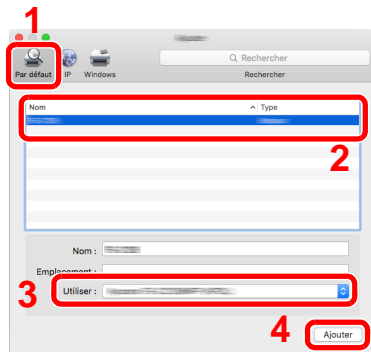

REMARQUE

Lors de l'utilisation d'une connexion IP, cliquer sur [IP], puis saisir le nom d'hôte ou l'adresse IP. Le numéro saisi dans « Adresse » s'affichera automatiquement dans « Nom ». Le modifier si nécessaire.

3 Sélectionner les options disponibles pour la machine.

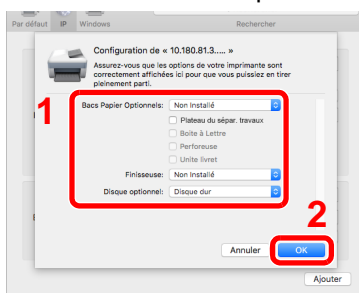

4 L'imprimante sélectionnée est ajoutée.

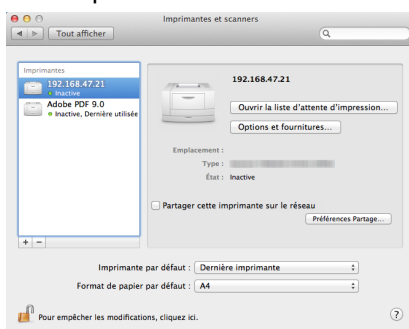

Configuration du pilote TWAIN

Les instructions se basent sur les éléments de l'interface tels qu'ils apparaissent dans Windows 8.1.

1 Afficher l'écran.

- 1 Cliquer sur [Rechercher] dans les icônes, puis saisir « TWAIN Driver Setting » dans la boîte de recherche. Sélectionner [TWAIN Driver Setting] dans la liste de recherche. L'écran de configuration TWAIN Driver s'affiche.



REMARQUE

Dans Windows 7, cliquer sur [Démarrer], [Tous les programmes], [Kyocera] puis [TWAIN Driver Setting].

- 2 Cliquer sur [Ajouter].

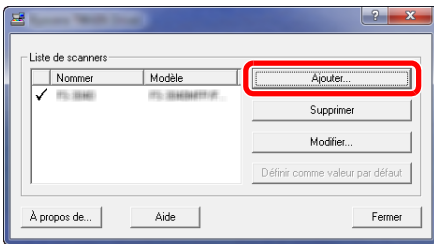

2 Configurer les paramètres.

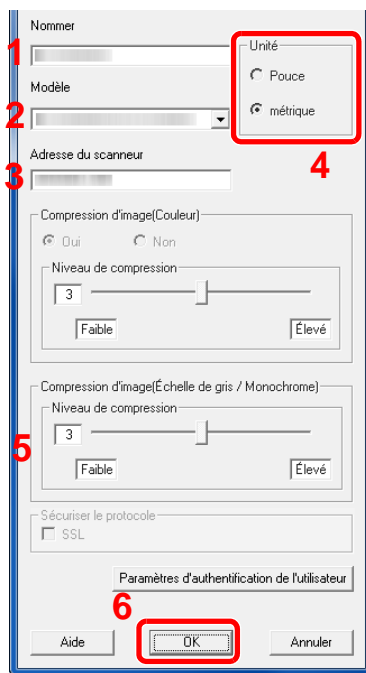

- 1 Saisir l'adresse du scanner.
- 2 Sélectionner cette machine dans la liste.
- 3 Entrer les adresses IP ou le nom d'hôte de la machine.
- 4 Définir les unités de mesure.
- 5 Lors de l'utilisation de SSL, cocher la case à côté de SSL.
- 6 Cliquer sur [OK].



REMARQUE

Si l'adresse IP ou le nom d'hôte de la machine sont inconnus, contacter l'administrateur.

3 Terminer l'enregistrement.

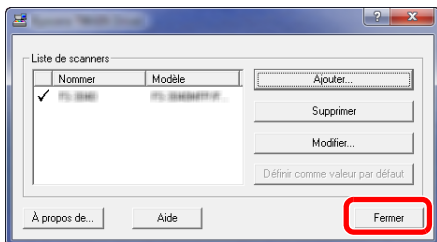

REMARQUE

Cliquer sur [Supprimer] pour supprimer la machine ajoutée. Cliquer sur [Modifier] pour modifier les noms.

Configuration du pilote WIA

Les instructions se basent sur les éléments de l'interface tels qu'ils apparaissent dans Windows 8.1.

1 Afficher l'écran.

- 1 Cliquer sur [Rechercher] dans les icônes du bureau, puis saisir « Afficher les scanners et les appareils photo » dans la boîte de recherche. Sélectionner [Afficher les scanners et les appareils photo] dans la liste de recherche pour afficher l'écran Scanneurs et appareils photo.

REMARQUE

Dans Windows 7, cliquer sur le bouton [Démarrer] de Windows et entrer « Scanneur » dans [Rechercher les programmes et fichiers]. Cliquer sur [Afficher les scanners et les appareils photo] dans la liste de recherche pour afficher l'écran Scanneurs et appareils photo.

- 2 Sélectionner le même nom que cette machine pour les pilotes WIA et cliquer sur [Propriétés].

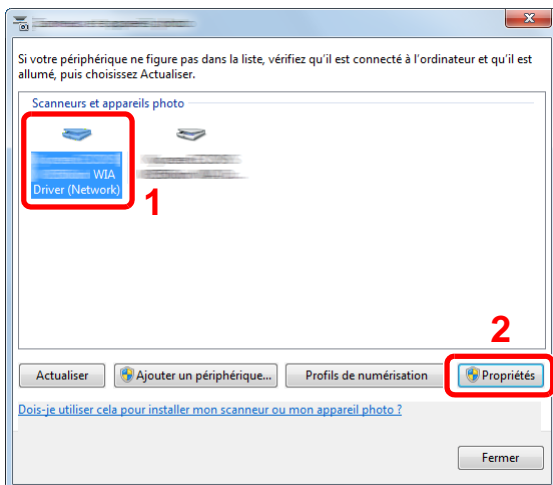

2 Configurer les paramètres.

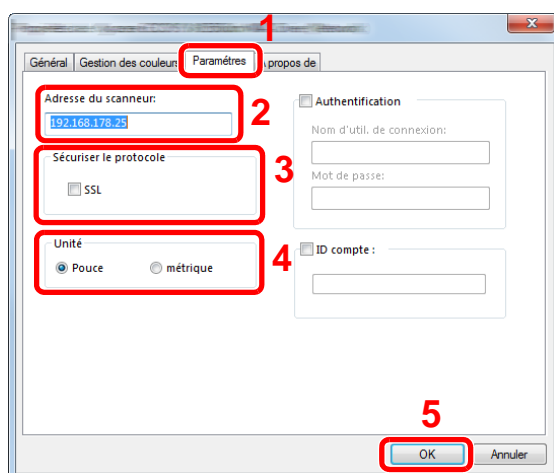

- 1 Cliquer sur l'onglet [Paramètres].
- 2 Entrer les adresses IP ou le nom d'hôte de la machine.
- 3 Lors de l'utilisation de SSL, cocher la case à côté de SSL.
- 4 Définir les unités de mesure.
- 5 Cliquer sur [OK].

Installation du pilote WSD

Dans Windows 8, Windows 8.1 et Microsoft Windows Server 2012

1 Depuis les icônes du bureau : [Rechercher] > [Panneau de configuration] > [Périphériques et imprimantes].

2 Installer le pilote.

Cliquer sur [Ajouter un périphérique]. Sélectionner l'icône de la machine puis cliquer sur [Suivant].

Lorsque l'icône de la machine est affichée dans « Imprimantes » sur l'écran « Périphériques et imprimantes », l'installation est terminée.

Dans Windows 7

1 Afficher [Réseau] dans le menu Démarrer.

Cliquer sur le bouton [Démarrer] de Windows, puis sélectionner [Réseau].



REMARQUE

Si [Réseau] ne s'affiche pas dans le menu Démarrer, procéder comme suit.

- 1 Effectuer un clic droit sur [Démarrer] et cliquer sur [Propriétés] dans le menu qui s'affiche.
- 2 Sélectionner l'onglet [Menu [Démarrer]] dans l'écran « Propriétés de la barre des tâches et du menu [Démarrer] », puis cliquer sur [Personnaliser].
- 3 Lorsque l'écran « Personnaliser le menu [Démarrer] » s'affiche, cocher la case « Réseau » et cliquer sur [OK].

2 Installer le pilote.

Effectuer un clic droit sur l'icône de la machine, puis cliquer sur [Installer].



REMARQUE

Si la fenêtre « Contrôle de compte utilisateur » s'affiche, cliquer sur [Continuer].

Si la fenêtre « Nouveau matériel détecté » s'affiche, cliquer sur [Annuler].

Pendant l'installation, effectuer un double clic sur l'icône dans la barre des tâches pour afficher l'écran « Installation du logiciel pilote ». Lorsque « Votre périphérique est prêt pour l'utilisation » s'affiche sur l'écran [Installation du logiciel pilote], l'installation est terminée. L'installation est terminée lorsque « Votre périphérique est prêt pour l'utilisation » s'affiche sur l'écran [Installation du logiciel pilote].

Dans Windows 10

1 Dans Windows, effectuer un clic droit sur le bouton Démarrer, puis sélectionner les éléments suivants : [Panneau de configuration] > [Périphériques et imprimantes].

2 Installer le pilote.

Cliquer sur [Ajouter un périphérique]. Sélectionner l'icône de la machine puis cliquer sur [Suivant].

Lorsque l'icône de la machine est affichée dans « Imprimantes » sur l'écran [Périphériques et imprimantes], l'installation est terminée.

Renforcement de la sécurité par l'administrateur

En plus des informations fournies dans ce chapitre, l'administrateur de cette machine doit vérifier les points suivants et renforcer la sécurité en fonction des besoins.

En outre, cette machine est dotée d'une fonction d'authentification d'utilisateur qui peut être configurée pour limiter l'accès à la machine aux personnes disposant d'un nom d'utilisateur et d'un mot de passe enregistrés.

➔ Authentification de l'utilisateur et comptabilité (Login utilisat., Compta. travaux) (9-1)

Je veux...	Nom de la fonction	Page de référence
Limiter les utilisateurs de la machine.	Connexion util.	9-3
	Sécurité d'authentification	9-6
	Réinitialisation auto du panneau	8-59
	Paramètres de carte ID ^{*1}	9-28
Limiter les fonctions de base pouvant être utilisées.	Autorisation locale	9-18
	Param. autoris. groupe	9-18
	Param. autoris. invité	9-21
Empêcher un autre utilisateur de manipuler les documents stockés dans la machine.	Boîte personnalisée ^{*2}	2-1
Empêcher la fuite des données stockées dans la machine.	Écrasement des données ^{*3}	Data Security Kit (E) User Guide
	Crypter ^{*3}	
	Fonctions de cryptage PDF	6-57
Supprimer totalement les données sur la machine avant de la mettre au rebut.	Nettoyage des données	8-56
Protéger la transmission contre les interceptions et les écoutes.	IPP sur SSL	8-46
	HTTPS	8-45
	Sécurité LDAP	Command Center RX User Guide
	Sécurité SMTP	8-49
	Sécurité POP3	8-49
	Transmission FTP cryptée	8-17
	WSD amélioré (SSL)	8-48
	IPSec	8-42
	SNMPv3	8-44

*1 Le Card Authentication Kit en option est requis.

*2 Le SSD en option est requis.

*3 Le Data Security Kit en option est requis.

Command Center RX

Si la machine est connectée au réseau, il est possible de configurer différents paramètres avec Command Center RX. Cette section explique comment accéder à Command Center RX et comment modifier les paramètres de sécurité et le nom d'hôte.

➔ Command Center RX User Guide



REMARQUE

Pour obtenir un accès complet aux fonctions des pages de Command Center RX, saisir le nom d'utilisateur et le mot de passe pour la connexion. La saisie du mot de passe administrateur prédéfini permet à l'utilisateur d'accéder à toutes les pages, y compris Boîte de document, Carnet d'adresses et Paramètres dans le menu de navigation. Le paramètre d'usine par défaut pour l'utilisateur par défaut avec des privilèges d'administrateur est indiqué ci-dessous. (Les majuscules et les minuscules sont distinguées (sensible à la casse)).

Nom d'utilisateur : Admin

Mot de passe d'accès : Admin

Les paramètres que l'administrateur et les utilisateurs génériques peuvent configurer dans Command Center RX sont les suivants.

Élément	Description	Administrateur	Utilisateur générique
Informations sur l'appareil	Permet de vérifier la structure de la machine.	○	○
État du travail	Affiche toutes les informations sur le travail, y compris les travaux d'impression et de numérisation, les travaux de stockage, les travaux planifiés et l'historique du journal des travaux.	○	○
Boîte de document	Ajouter ou supprimer des boîtes de documents ou supprimer des documents dans une boîte de documents.	○	○*1
Carnet d'adresses	Créer, modifier ou supprimer des adresses et des groupes d'adresses.	○	○*1
Paramètres de la machine	Configurer les paramètres avancés de la machine.	○	-
Paramètres de fonction	Configurer les paramètres des fonctions avancées.	○	-
Paramètres réseau	Configurer les paramètres réseau avancés.	○	-
Paramètres de sécurité	Configurer les paramètres de sécurité avancés.	○	-
Paramètres de gestion	Configurer les paramètres de gestion avancés.	○	-

*1 Selon les autorisations de l'utilisateur, certains paramètres ne peuvent pas être configurés par l'utilisateur connecté.



REMARQUE

Le kit fax en option est nécessaire pour utiliser la fonction fax.

Ce manuel ne traite pas des réglages relatifs à la fonction FAX.

➔ Manuel d'utilisation du FAX

Accès à Command Center RX

1 Afficher l'écran.

- 1 Lancer le navigateur Web.
- 2 Dans la barre Adresse ou Emplacement, saisir l'adresse IP ou le nom d'hôte de la machine.
Cliquez dans l'ordre suivant pour vérifier l'adresse IP et le nom d'hôte de la machine.
[Informations sur l'appareil] sur l'écran d'accueil > [Identification/réseau filaire]
Exemples : https://192.168.48.21/ (pour une adresse IP)
https://MFP001 (si le nom d'hôte est "MFP001")

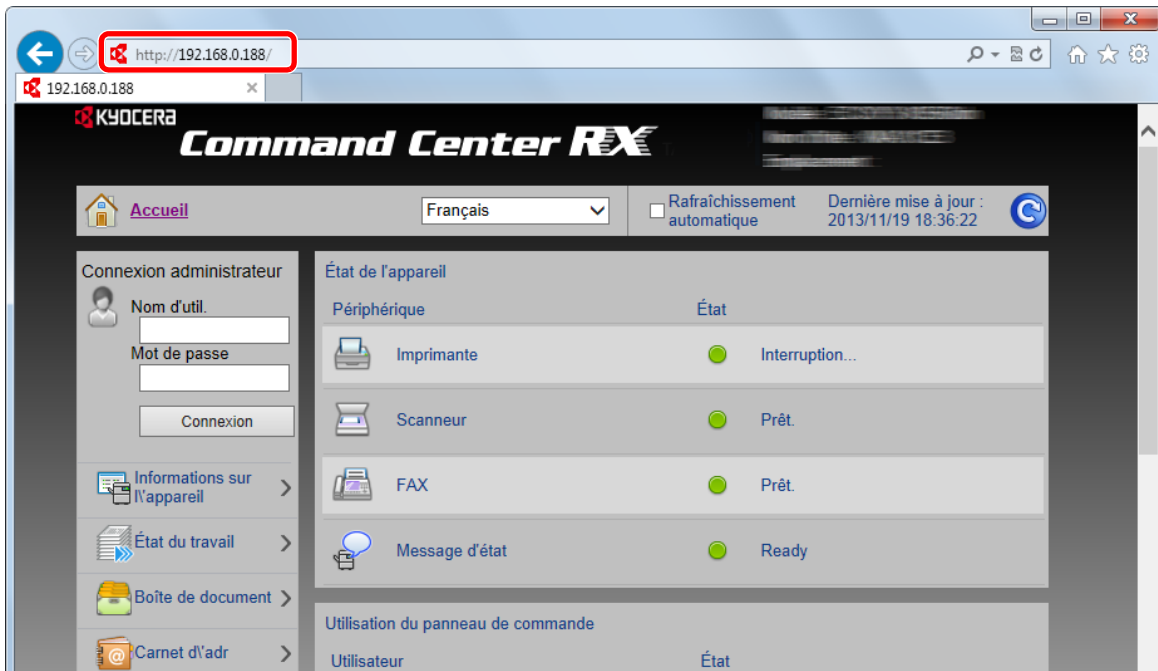

La page Web affiche les informations générales relatives à la machine et à Command Center RX, ainsi que l'état actuel de la machine.

REMARQUE

Si le message « Il existe un problème avec le certificat de sécurité de ce site Web » s'affiche, configurer le certificat.

➔ [Command Center RX User Guide](#)

Il est également possible de continuer l'opération sans configurer le certificat.

2 Configurer la fonction.

Sélectionner une catégorie dans la barre de navigation à gauche de l'écran.

REMARQUE

Pour obtenir un accès complet aux fonctions des pages de Command Center RX, saisir le nom d'utilisateur et le mot de passe pour la connexion. La saisie du mot de passe administrateur prédéfini permet à l'utilisateur d'accéder à toutes les pages, y compris Boîte de document, Carnet d'adresses et Paramètres dans le menu de navigation. Le paramètre d'usine par défaut pour l'utilisateur par défaut avec des privilèges d'administrateur est indiqué ci-dessous. (Les majuscules et les minuscules sont distinguées (sensible à la casse)).

Nom d'utilisateur : Admin

Mot de passe d'accès : Admin

Modification des paramètres de sécurité

1 Afficher l'écran.

- 1 Lancer le navigateur Web.
- 2 Dans la barre Adresse ou Emplacement, saisir l'adresse IP ou le nom d'hôte de la machine.
Cliquez dans l'ordre suivant pour vérifier l'adresse IP et le nom d'hôte de la machine.
[Informations sur l'appareil] sur l'écran d'accueil > [Identification/réseau filaire]
- 3 Se connecter avec des droits administrateur.

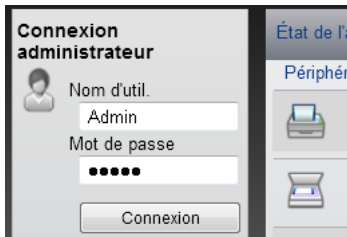

Le paramètre d'usine par défaut pour l'utilisateur par défaut avec des privilèges d'administrateur est indiqué ci-dessous. (Les majuscules et les minuscules sont distinguées (sensible à la casse)).

Nom d'utilisateur : Admin

Mot de passe d'accès : Admin

- 4 Cliquer sur [Paramètres de sécurité].

2 Configurer les paramètres de sécurité.

Dans le menu [Paramètres de sécurité], sélectionner le paramètre à configurer.

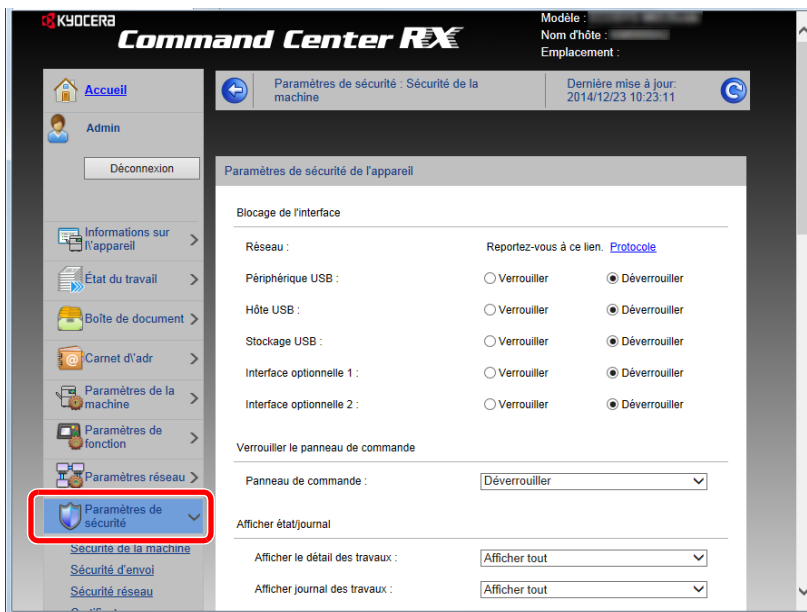

REMARQUE

Pour plus de détails sur les paramètres concernant les certificats, se reporter au document suivant :

➔ [Command Center RX User Guide](#)

Modification des informations de la machine

1 Afficher l'écran.

- 1 Lancer le navigateur Web.
- 2 Dans la barre Adresse ou Emplacement, saisir l'adresse IP ou le nom d'hôte de la machine.
Cliquez dans l'ordre suivant pour vérifier l'adresse IP et le nom d'hôte de la machine.
[Informations sur l'appareil] sur l'écran d'accueil > [Identification/réseau filaire]
- 3 Se connecter avec des droits administrateur.

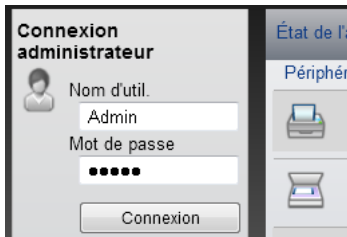

Le paramètre d'usine par défaut pour l'utilisateur par défaut avec des privilèges d'administrateur est indiqué ci-dessous. (Les majuscules et les minuscules sont distinguées (sensible à la casse)).

Nom d'utilisateur : Admin

Mot de passe d'accès : Admin

- 4 Dans le menu [Paramètres de la machine], cliquer sur [Système].

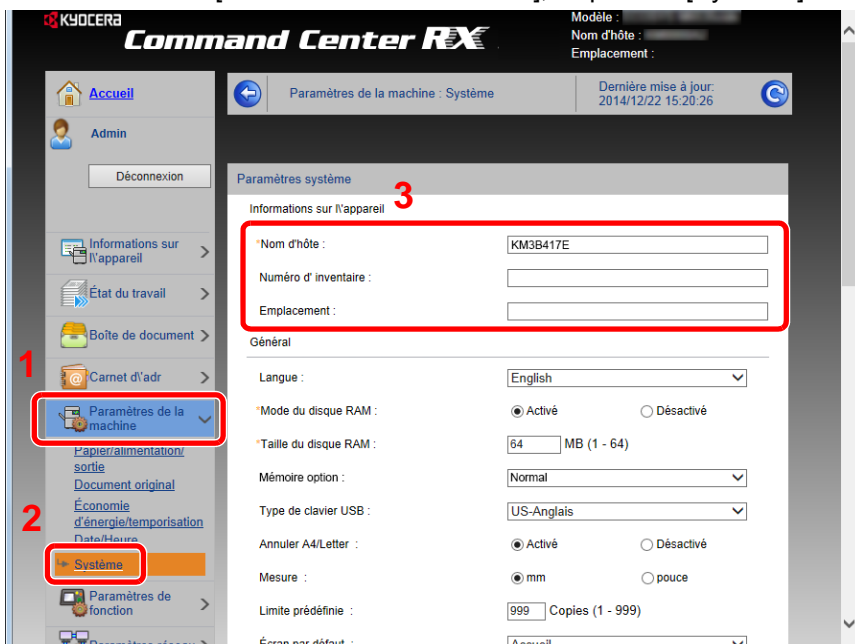

2 Spécifier le nom d'hôte.

Saisir les informations de la machine, puis cliquer sur [Soumettre].

IMPORTANT

Après la modification des paramètres, redémarrer le réseau ou mettre la machine hors tension, puis à nouveau sous tension.

Pour redémarrer la carte d'interface réseau, cliquer sur [Réinitialiser] dans le menu [Paramètres de gestion], puis cliquer sur [Redémarrage du réseau] dans « Redémarrer ».

Configuration SMTP et E-mail

En configurant les paramètres SMTP, il est possible d'envoyer les images numérisées par la machine comme pièce jointes dans un e-mail et d'envoyer des avis par e-mail lorsque les travaux sont terminés.

Afin de pouvoir utiliser cette fonction, la machine doit être connectée à un serveur de messagerie via le protocole SMTP.

Configurer également les points suivants.

- Paramètres SMTP
Élément : « Protocole SMTP » et « Nom de serveur SMTP » dans « SMTP »
- L'adresse de l'expéditeur lorsque la machine envoie des e-mails
Élément : « Adresse de l'expéditeur » dans « Paramètres d'envoi d'e-mail »
- Le paramètre pour limiter la taille des e-mails
Élément : « Lim. taille e-mail » dans « Paramètres d'envoi d'e-mail »

1 Afficher l'écran.

Afficher l'écran du protocole SMTP.

- 1 Lancer le navigateur Web.
- 2 Dans la barre Adresse ou Emplacement, saisir l'adresse IP ou le nom d'hôte de la machine.
Cliquer dans l'ordre suivant pour vérifier l'adresse IP et le nom d'hôte de la machine.
[Informations sur l'appareil] sur l'écran d'accueil > [Identification/réseau filaire]
- 3 Se connecter avec des droits administrateur.

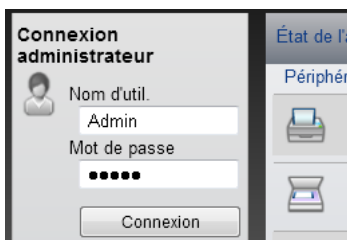

Le paramètre d'usine par défaut pour l'utilisateur par défaut avec des privilèges d'administrateur est indiqué ci-dessous. (Les majuscules et les minuscules sont distinguées (sensible à la casse)).

Nom d'utilisateur : Admin

Mot de passe d'accès : Admin

- 4 Dans le menu [Paramètres réseau], cliquer sur [Protocole].

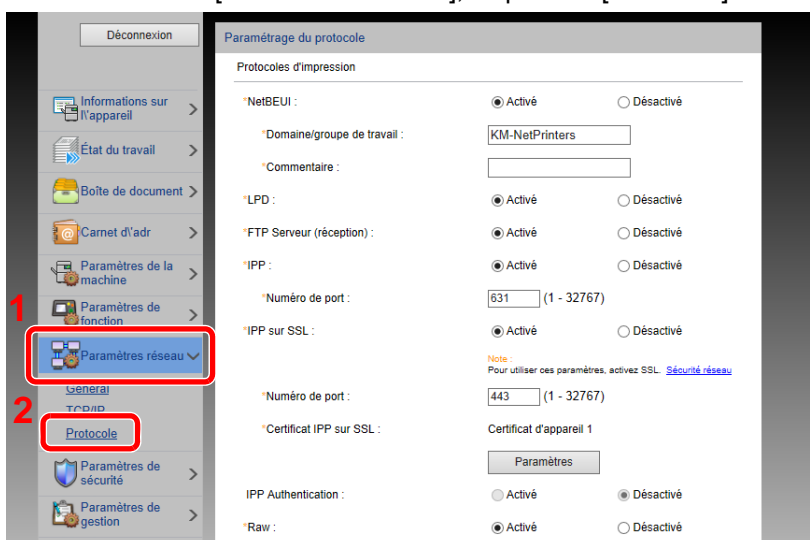

2 Configurer les paramètres.

Régler « SMTP (transmis. e-mail) » sur [Activé] dans « Protocoles d'envoi ».

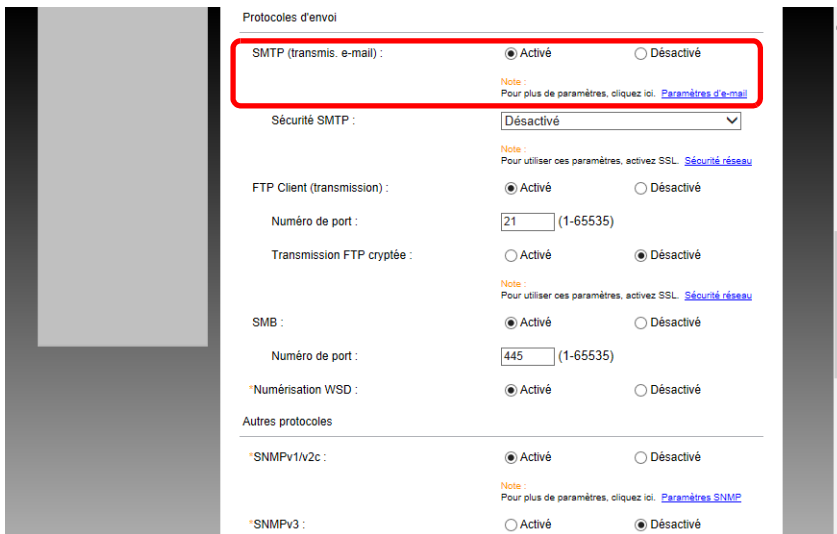

3 Afficher l'écran.

Afficher l'écran des paramètres d'e-mail.

Dans le menu [Paramètres de fonction], appuyer sur [E-mail].

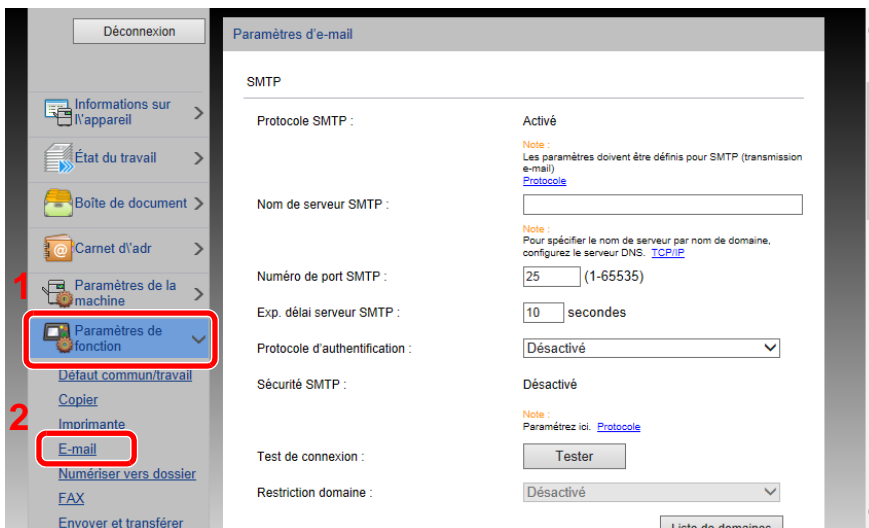

4 Configurer les paramètres.

Saisir les éléments « SMTP » et « Paramètres d'envoi d'e-mail ».

Description		Description
SMTP		Configurer pour envoyer un courrier électronique à partir de la machine.
	Protocole SMTP	Afficher les paramètres du protocole SMTP. Vérifier que « Protocole SMTP » est réglé sur [Activé]. Si le réglage est [Désactivé], cliquer sur [Protocole] et régler le protocole SMTP sur [Activé].
	Nom de serveur SMTP*1	Saisir le nom d'hôte ou l'adresse IP du serveur SMTP.
	Numéro de port SMTP	Spécifier le numéro de port à utiliser pour SMTP. Le numéro de port par défaut est 25.
	Exp. délai serveur SMTP	Saisir le délai d'attente en secondes.
	Protocole d'authentification	Pour utiliser l'authentification SMTP, saisir les informations de l'utilisateur pour l'authentification.
	SMTP Sécurité	Configurer la sécurité SMTP. Activer « Sécurité SMTP » dans « SMTP (transmis. e-mail) » sur la page « Paramètres du protocole ».
	Test de connexion	Effectuer un test pour vérifier que les paramètres sont corrects sans envoyer l'e-mail.
	Restriction domaine	Pour limiter les domaines, cliquer sur [Liste de domaines] et saisir les noms de domaines des adresses à autoriser ou rejeter. La limitation peut aussi être spécifiée par adresse e-mail.
POP3	Protocole POP3	Il n'est pas nécessaire de régler les éléments suivants lors de l'activation seule de la fonction d'envoi d'e-mails à partir de la machine. Régler les éléments suivants en cas d'activation de la fonction de réception d'e-mails sur la machine. ➔ Command Center RX User Guide
	Intervalle de vérification	
	Exécuter une fois maintenant	
	Restriction domaine	
	Paramètres utilisateur POP3	
Paramètres d'envoi d'e-mail	Lim. taille e-mail	Saisir la taille maximale autorisée pour les e-mails en kilo-octets. Lorsque la taille de l'e-mail est supérieure à cette valeur, un message d'erreur s'affiche et l'envoi de l'e-mail est annulé. Utiliser ce paramètre si Lim. taille e-mail a été défini pour le serveur SMTP. Dans le cas contraire, saisir une valeur nulle (0) pour activer l'envoi d'e-mail quelle que soit la limite de taille. La saisie de 0 (zéro) envoie l'e-mail quelle que soit la limite de taille.
	Adresse de l'expéditeur *1	Spécifier l'adresse de l'expéditeur lorsque la machine envoie des e-mails. Spécifier l'adresse e-mail, par exemple l'adresse de l'administrateur de la machine, afin que les réponses ou les rapports de non remise soient envoyés à cette personne et non à la machine. L'adresse de l'expéditeur doit être correctement saisie pour l'authentification SMTP. Adresse de l'expéditeur : 128 caractères maximum
	Signature	Saisir la signature. Il s'agit d'un texte libre qui s'affichera à la fin du corps de l'e-mail. Cette option est souvent utilisée pour une identification supplémentaire de la machine. Signature : 512 caractères maximum
	Fonctions par défaut	Modifier les paramètres des fonctions par défaut sur la page [Paramètres communs/travail par défaut].

5 Cliquer sur [Soumettre].

Migration du carnet d'adresses

Grâce à l'utilisation de l'utilitaire de la machine, il est possible de transférer aisément les carnets d'adresses lorsque la machine doit être remplacée.

Le carnet d'adresses enregistré sur la machine peut être sauvegardé ou transféré en utilisant KYOCERA Net Viewer sur le DVD fourni.

Pour plus de détails sur le fonctionnement de KYOCERA Net Viewer, se reporter à la section suivante :

➔ KYOCERA Net Viewer User Guide

Sauvegarde des données du carnet d'adresses sur l'ordinateur

1 Lancer KYOCERA Net Viewer.

2 Créer une sauvegarde.

1 Effectuer un clic droit sur le nom du modèle à partir duquel sauvegarder le carnet d'adresses, puis sélectionner [Avancé] - [Paramétrage de plusieurs périphériques].

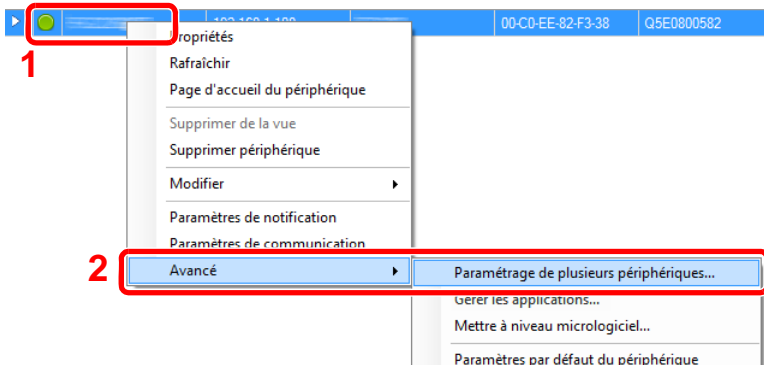

2 Sélectionner [Mode personnalisé] et cliquer sur [Suivant].

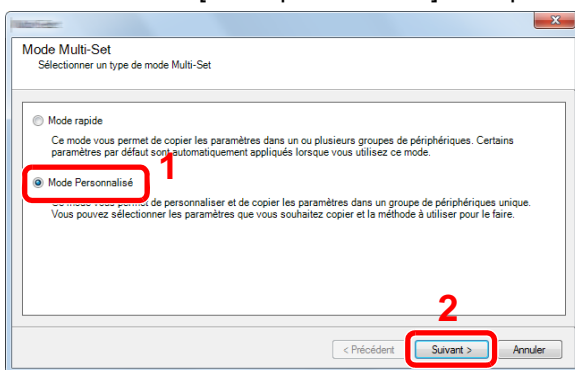

3 Sélectionner le groupe de périphériques de destination et cliquer sur [Suivant].

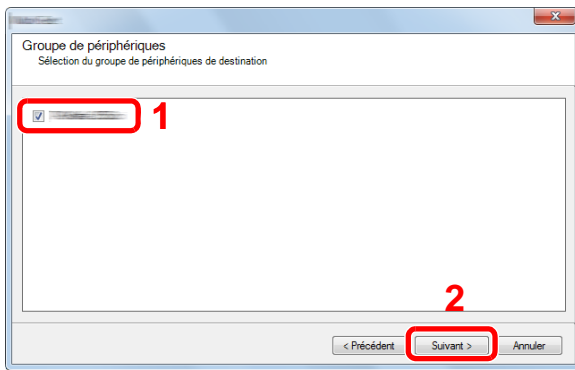

4 Sélectionner [Carnet d'adresses du périphérique] et cliquer sur [Suivant].

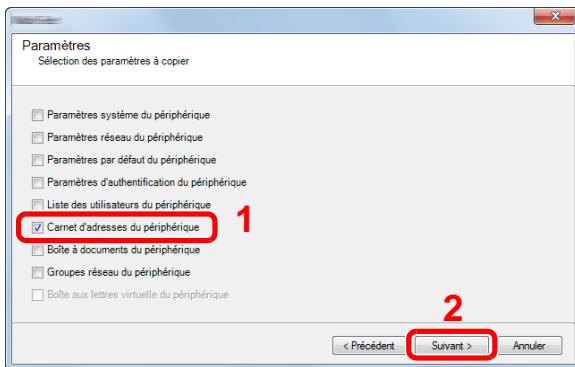

5 Sélectionner [Créer à partir d'un périphérique] et décocher [Remplacer les paramètres du périphérique cible], puis cliquer sur [Suivant].

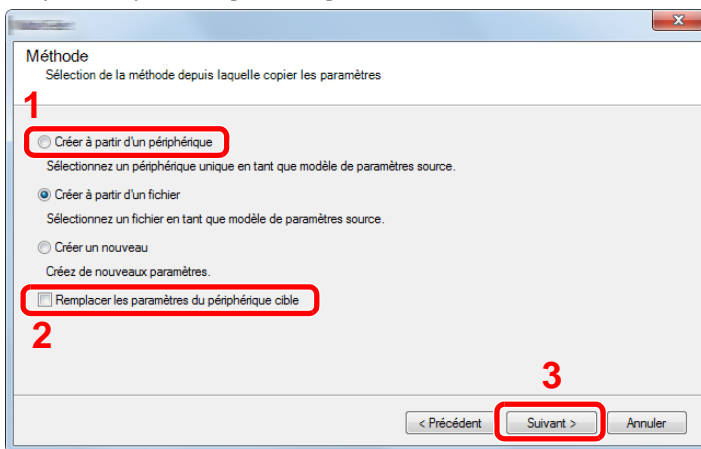

6 Sélectionner le modèle à sauvegarder et cliquer sur [Suivant].

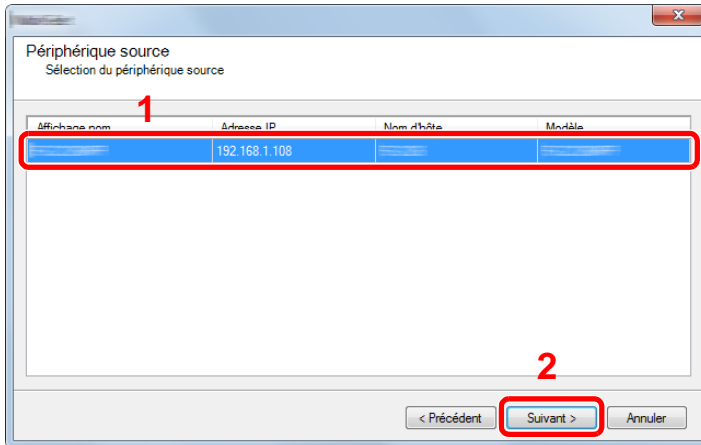

 **REMARQUE**

Si l'écran « Connexion administrateur » s'affiche, saisir le « Nom d'utilisateur de l'administrateur » et le « Mot de passe de connexion », puis cliquer sur [OK]. Les paramètres par défaut sont les suivants (les majuscules et les minuscules sont distinguées (sensible à la casse)).

ID d'utilisateur : Admin

Mot de passe d'accès : Admin

7 Cliquer sur [Enregistrer vers fichier].

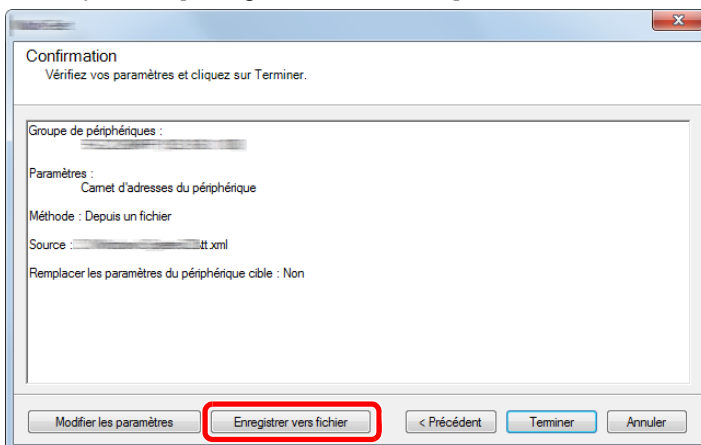

8 Spécifier l'emplacement où enregistrer le fichier, saisir le nom du fichier, puis cliquer sur [Enregistrer].

Pour « Type de fichier à enregistrer », s'assurer de sélectionner « Fichier XML ».

9 Après l'enregistrement du fichier, toujours cliquer sur [Annuler] pour fermer la fenêtre.

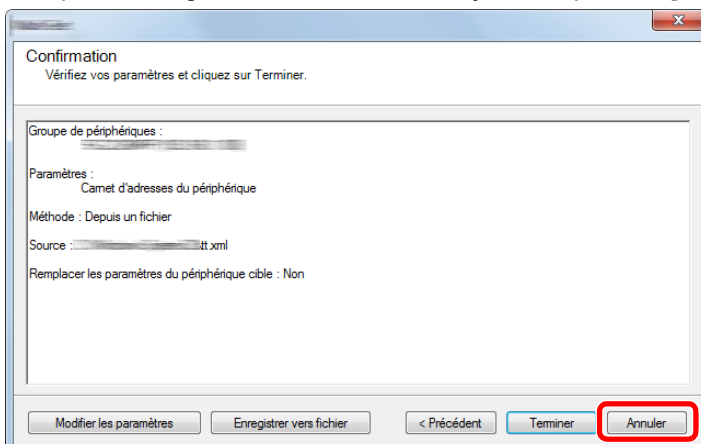

Noter que la sélection de [Terminer] inscrira les données dans le carnet d'adresses de la machine.

Inscription des données du carnet d'adresses sur la machine

1 Lancer KYOCERA Net Viewer.

2 Charger les données du carnet d'adresses.

1 Effectuer un clic droit sur le nom du modèle vers lequel transférer le carnet d'adresses, puis sélectionner [Avancé] - [Paramétrage de plusieurs périphériques].

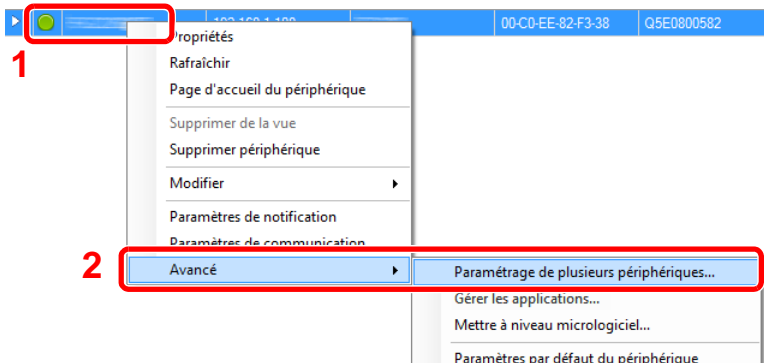

2 Sélectionner [Mode personnalisé] et cliquer sur [Suivant].

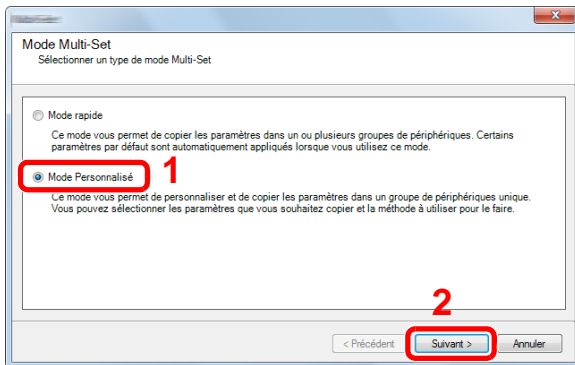

3 Sélectionner le groupe de périphériques de destination et cliquer sur [Suivant].

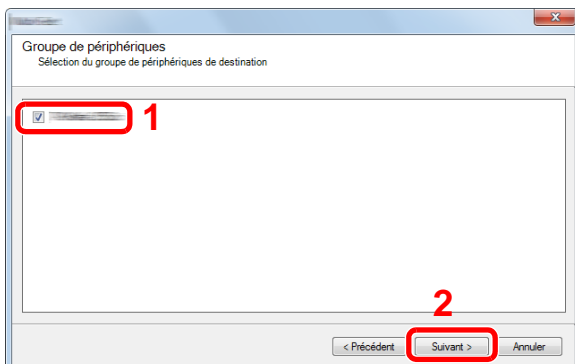

4 Sélectionner [Carnet d'adresses du périphérique] et cliquer sur [Suivant].

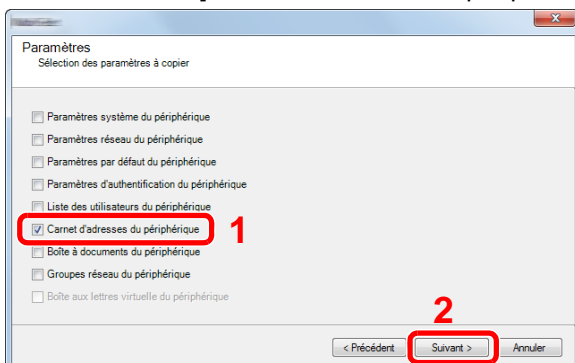

- Sélectionner [Créer à partir d'un fichier] et décocher [Remplacer les paramètres du périphérique cible], puis cliquer sur [Suivant].

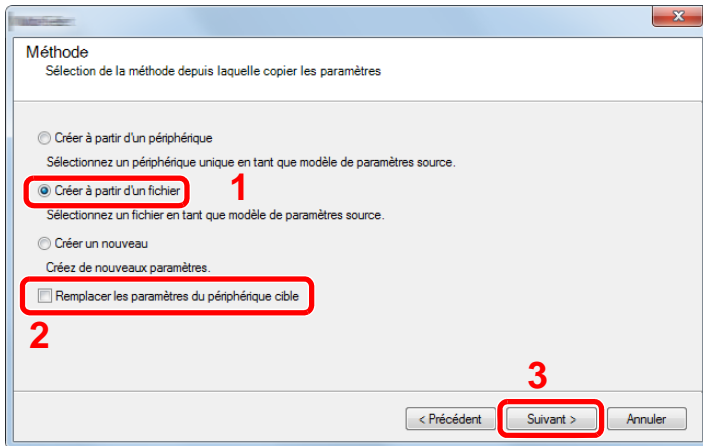

La sélection de la case à cocher [Remplacer les paramètres du périphérique cible] écrasera le carnet d'adresses de la machine à partir de l'entrée n° 1.

- Cliquer sur [Parcourir] et sélectionner le fichier de carnet d'adresses, puis cliquer sur [Suivant].

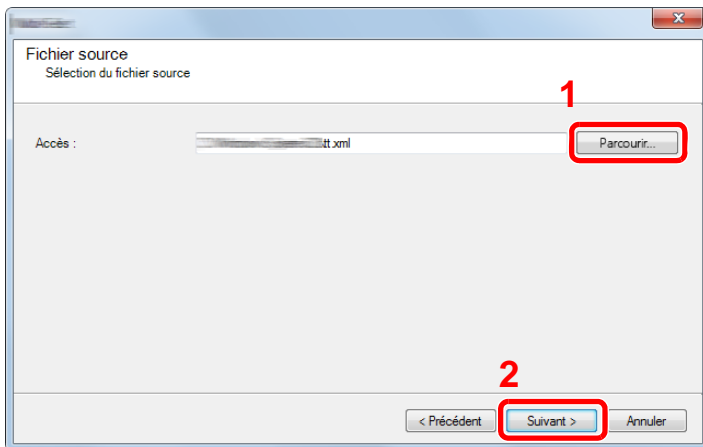

- Cliquer sur [Terminer].

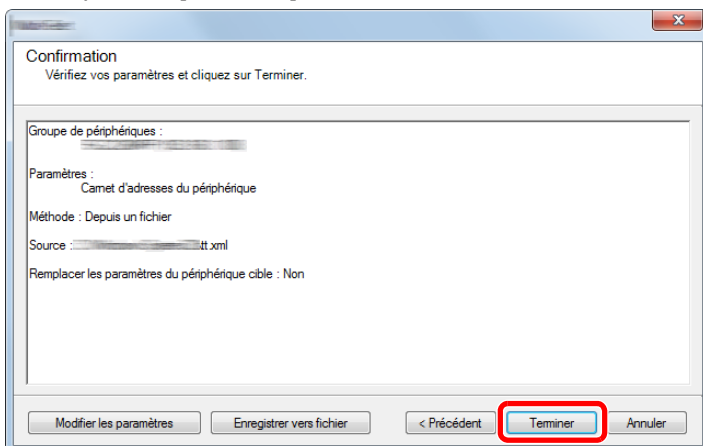

Le processus d'inscription des données du carnet d'adresses commence.

- Lorsque le processus d'écriture est terminé, cliquer sur [Fermer].

Application

Les fonctionnalités de la machine peuvent être étendues en installation des applications.

Des applications comme la fonction numérisation et la fonction authentification sont disponibles pour faciliter le travail quotidien.

Pour plus de détails, consulter un technicien de service ou un revendeur.

Installation des applications

Pour utiliser les applications, installer d'abord l'application sur la machine, puis activer l'application.



REMARQUE

Il est possible d'installer des applications et des certificats sur la machine. Le nombre d'applications pouvant être exécutées peut varier en fonction du type d'application.

La procédure est la suivante.

1

Afficher l'écran.

Touche [Menu Système/Compteur] > [Application] > [Application]



REMARQUE

Si l'écran d'authentification utilisateur s'affiche, entrer un nom d'utilisateur et un mot de passe de connexion, puis sélectionner [Connexion]. Il est nécessaire de se connecter à l'aide des droits administrateur.

Le nom d'utilisateur et le mot de passe de connexion par défaut sont les suivants.

Utilisateur Nom User

ECOSYS M8124cidn:2400, ECOSYS M8130cidn:3000

Mot passe conn.

ECOSYS M8124cidn:2400, ECOSYS M8130cidn:3000

2

Installer l'application.

- 1 Sélectionner [+] et/ou [Menu] > [Ajouter].
- 2 Brancher la mémoire amovible contenant l'application à installer dans le logement de mémoire USB.



REMARQUE

Lorsque le message "La mémoire amovible est reconnue. Affichage des fichiers. « Êtes-vous sûr ? » s'affiche, sélectionner [Non]. Si un message de confirmation s'affiche sur le panneau de commande de la machine, sélectionner [Non].

- 3 Sélectionner l'application à installer > [Installer].
Pour afficher les détails de l'application sélectionnée, sélectionner [].

- 4 Sélectionner [Oui] pour afficher l'écran de la mémoire amovible.
L'installation de l'application commence. Selon l'application, l'installation peut prendre un certain temps.
Une fois l'installation terminée, l'écran initial s'affiche à nouveau.



REMARQUE

- Pour installer une autre application, répéter les étapes 2-3 et 2-4.
- Pour retirer la mémoire amovible, sélectionner [Retirer mémoire] et attendre l'affichage du message « Retrait mémoire amovible sans risque ». Retirer ensuite la mémoire amovible.

Désinstallation des applications

1 Afficher l'écran.

Touche [Menu Système/Compteur] > [Application] > [Application]



REMARQUE

Si l'écran d'authentification utilisateur s'affiche, entrer un nom d'utilisateur et un mot de passe de connexion, puis sélectionner [Connexion]. Il est nécessaire de se connecter à l'aide des droits administrateur.

Le nom d'utilisateur et le mot de passe de connexion par défaut sont les suivants.

Nom d'utilisateur

ECOSYS M8124cidn:2400, ECOSYS M8130cidn:3000

Mot passe conn.

ECOSYS M8124cidn:2400, ECOSYS M8130cidn:3000

2 Suppression d'une application.

- 1 Sélectionner l'application à supprimer > [🗑️].
Pour afficher les détails de l'application sélectionnée, sélectionner [🔍].
- 2 Sélectionner [Oui] dans l'écran de confirmation.

3 Préparation à l'utilisation

Ce chapitre aborde les sujets suivants :

Utilisation du panneau de commande	3-3
Attribution d'une fonction à une touche de fonction	3-4
Utilisation du panneau de commande	3-6
Afficher l'écran d'accueil	3-6
Écran pour les informations sur l'appareil	3-11
Touche de fonctions	3-11
Affichage des touches ne pouvant pas être configurées	3-12
Utilisation de la touche [Entrée]	3-12
Utilisation de la touche [Recherche rapide par n°]	3-13
Écran d'aide	3-13
Connexion/déconnexion	3-14
Connexion	3-14
Connexion simple	3-15
Déconnexion	3-15
Vérifier le compteur	3-16
Chargement du papier	3-17
Précautions pour le chargement du papier	3-17
Sélection de l'unité de chargement du papier	3-18
Chargement dans les magasins 1 (à 3)	3-19
Préparation à l'envoi d'un document vers dossier partagé dans un ordinateur	3-22
Prendre note du nom de l'ordinateur et du nom complet de l'ordinateur	3-22
Prendre note du nom de l'utilisateur et du nom de domaine	3-23
Configuration des autorisations d'accès au dossier partagé	3-23
Créer d'un dossier partagé, prendre note d'un dossier partagé	3-24
Partage de fichiers et d'imprimantes	3-28
Configurer les paramètres du pare-feu Windows	3-29
Ajout d'une destination	3-32
Ajout d'une destination (carnet d'adresse)	3-32
Modification d'une destination du carnet d'adresses	3-36
Suppression d'une destination du carnet d'adresses	3-37
Attribution d'une destination à une touche unique	3-37
Modification d'une touche unique	3-39
Suppression de la destination de la touche unique	3-39
Utilisation de Command Center RX pour ajouter des destinations au carnet d'adresses	3-40
Rappel des fonctions fréquemment utilisées (favoris)	3-41
Ajout aux favoris en mode Assistant	3-42
Ajout aux favoris en mode Programme	3-43
Exécution des favoris en mode Assistant	3-44
Exécution des favoris en mode Programme	3-45
Modification d'un favori	3-45
Suppression d'un favori	3-45
Enregistrement de raccourcis (copie, envoi et réglages de boîte de documents)	3-46
Ajout de raccourcis	3-46
Modifier le raccourci	3-47
Suppression d'un raccourci	3-47
Utilisation des boîtes de document	3-48
Présentation de la Boîte personnalisée	3-48
Présentation de la Boîte des travaux	3-48
Présentation de la Boîte Mémoire amovible	3-49

La boîte code F, la boîte Polling et la boîte réception mémoire fax servent à stocker les données de fax. 3-49	
Utilisation des opérations de la machine pour créer une nouvelle boîte personnalisée	3-49
Utilisation de Command Center RX pour créer une nouvelle boîte personnalisée	3-51
Modifier la boîte personnalisée.	3-52
Suppression d'une Boîte personnalisée	3-53

Utilisation du panneau de commande

ECOSYS M8130cidn

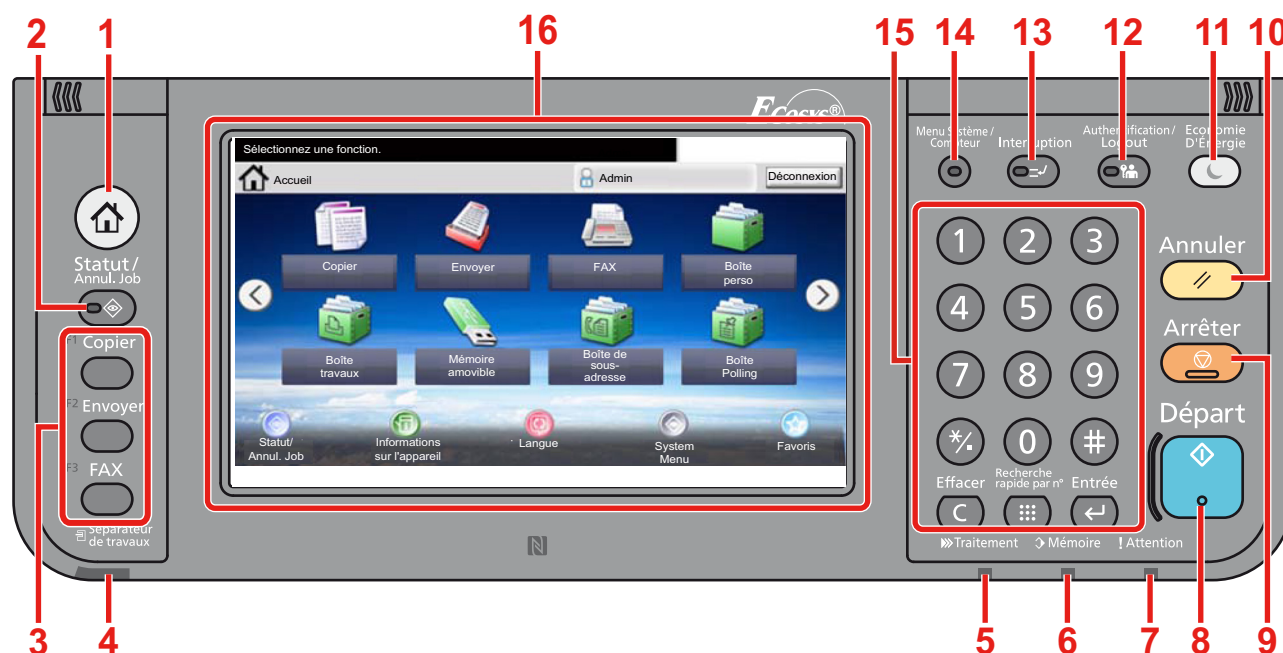

- 1 Touche [Accueil] : Affiche l'écran d'accueil.
- 2 Touche [Statut/Annul. Job] : Affiche l'écran État/Annulation des travaux.
- 3 Touches de fonction : Ces touches permettent d'enregistrer différentes fonctions et applications, y compris la copie et la numérisation.
➔ Attribution d'une fonction à une touche de fonction
- 4 Voyant [Séparateur de travaux] : S'allume en présence de papier dans le plateau du séparateur de travaux.
- 5 Voyant [Traitement] : Clignote pendant l'impression ou l'envoi/la réception.
- 6 Voyant [Mémoire] : Clignote lorsque la machine accède au disque dur, à la mémoire du fax ou à la mémoire USB (application générale).
- 7 Voyant [Attention] : S'allume ou clignote en cas d'erreur ou d'arrêt de la tâche.
- 8 Touche [Départ] : Démarre les opérations de copie et de numérisation et le traitement des opérations de réglage.
- 9 Touche [Arrêter] : Annule ou met en pause le travail en cours.
- 10 Touche [Annuler] : Rétablit les paramètres par défaut.
- 11 Touche [Économie D'Énergie] : Place la machine en mode veille. Sort de la veille en mode veille.
- 12 Touche [Authentification/Logout] : Authentifie la bascule d'utilisateur et quitte l'opération pour l'utilisateur actuel (c'est-à-dire déconnexion).
- 13 Touche [Interruption] : Affiche l'écran Interrompte copie.
- 14 Touche [Menu Système/Compteur] : Affiche l'écran Menu système.
- 15 Touche [Pavé numérique] : Touches numériques. Pour saisir des nombres et des symboles.
- 16 Écran tactile : Affiche les boutons pour la configuration des paramètres de la machine.

Attribution d'une fonction à une touche de fonction

Ces touches permettent d'enregistrer différentes fonctions et applications, y compris la copie et la numérisation. Il est possible d'attribuer une fonction ou une application à une touche de fonction pour faciliter l'accès à l'écran applicable.

Les fonctions suivantes sont attribuées à cette machine mais il est possible de les modifier et d'enregistrer d'autres fonctions.

- [F1] (Touche de fonction 1) : Copier
- [F2] (Touche de fonction 2) : Envoyer
- [F3] (Touche de fonction 3) : FAX (option)

1 Afficher un écran.

Touche [Menu Système/Compteur] > [Paramètres communs] > [Attribution de touche de fonction]



REMARQUE

Si l'écran d'authentification utilisateur s'affiche, entrer un nom d'utilisateur et un mot de passe de connexion, puis sélectionner [Connexion]. Il est nécessaire de se connecter à l'aide des droits administrateur.

Le nom d'utilisateur et le mot de passe de connexion par défaut sont les suivants.

Utilisateur Nom User

ECOSYS M8124cidn:2400, ECOSYS M8130cidn:3000

Mot passe conn.

ECOSYS M8124cidn:2400, ECOSYS M8130cidn:3000

2 Configurer les paramètres.

- 1 Sélectionner la touche de fonction pour laquelle modifier le réglage.

2 Sélectionner la fonction à attribuer à la touche.

Fonctions	Description	Page de référence
Aucune	Aucune fonction attribuée.	-
Copie	Affiche l'écran Copier.	5-12
Envoyer	Affiche l'écran Envoyer.	5-14
Serveur fax ^{*1}	Affiche l'écran Serveur de fax.	5-24
FAX ^{*1}	Affiche l'écran Fax.	Manuel d'utilisation du FAX
Boîte personnalisée ^{*2}	Affiche l'écran Boîte personnalisée.	3-48
Boîte travaux	Affiche l'écran Boîte de travaux.	5-41
Mémoire amovible	Affiche l'écran Mémoire amovible.	5-49
Boîte ss-adresse ^{*1}	Affiche l'écran Boîte ss-adresse.	Manuel d'utilisation du FAX
Boîte Polling ^{*1}	Utiliser la boîte Polling.	Manuel d'utilisation du FAX
Envoi personnel (E-mail) ^{*3}	Affiche l'écran Envoyer. L'adresse e-mail de l'utilisateur connecté est définie comme destination.	5-23
Boîte réception mémoire fax ^{*1}	Affiche l'écran Boîte réception mémoire fax.	Command Center RX User Guide
Favoris	Rappelle le programme enregistré.	3-41
Nom d'application	Affiche les applications sélectionnées.	2-54

*1 Affiché uniquement si la fonction de fax en option est installée.

*2 Affiché uniquement si un SSD en option est installé.

*3 Affiché lorsque l'administration des connexions d'utilisateurs est activée.

Utilisation du panneau de commande

Afficher l'écran d'accueil

Cet écran s'affiche en sélectionnant la touche [Accueil] sur le panneau de commande. Sélectionner une icône pour afficher l'écran correspondant.

Il est possible de modifier les icônes affichées sur l'écran d'accueil, ainsi que son arrière-plan.

➔ [Modification de l'écran d'accueil \(3-8\)](#)

ECOSYS M8130cidn

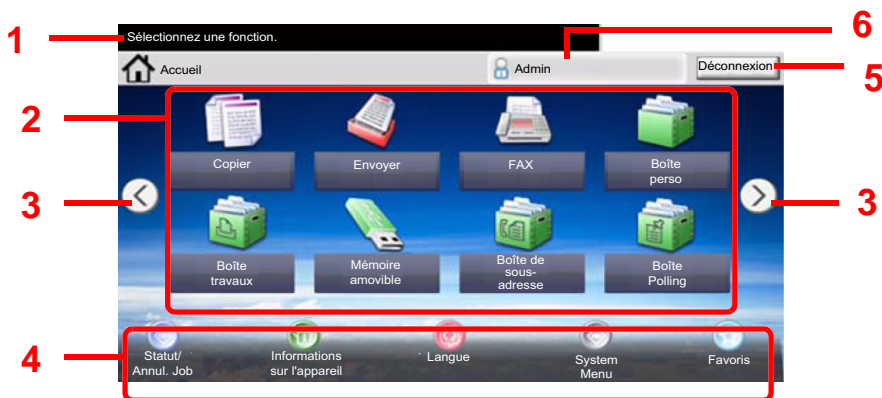

*L'aspect peut différer de l'écran réel, selon la configuration et les paramètres optionnels.

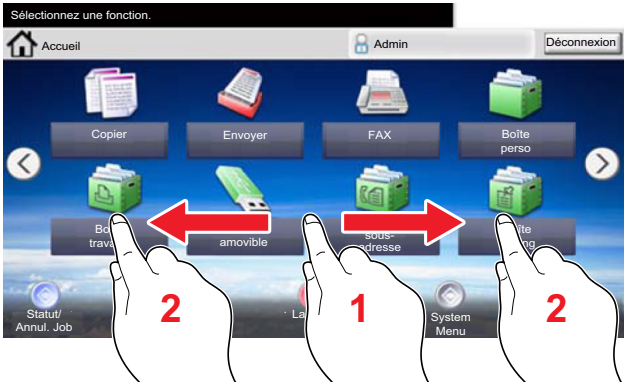
N° trav.	Élément	Description
1	Message	Affiche le message en fonction du statut.
2	Bureau	Affiche la fonction. Les fonctions enregistrées comme favoris sont également affichées. Les icônes qui ne sont pas affichées sur la première page s'afficheront en changeant de page.
3	Touche de bascule d'écran	Utiliser ces boutons pour basculer entre les pages du bureau. S'affiche lorsqu'il y a plusieurs pages.  REMARQUE Il est aussi possible de basculer l'affichage en touchant l'écran et en déplaçant le doigt vers le côté (c.-à-d. balayage).
		
4	Barre des tâches	Affiche les icônes de tâche.
5	[Déconnexion]	Déconnexion. Cet élément s'affiche lorsque l'administration des connexions d'utilisateur est activée.
6	Nom connexion util.	Affiche le nom de l'utilisateur connecté. Cet élément s'affiche lorsque l'administration des connexions d'utilisateur est activée. Sélectionner "Nom util. conn." pour afficher les informations sur l'utilisateur connecté.

ECOSYS M8124cidn

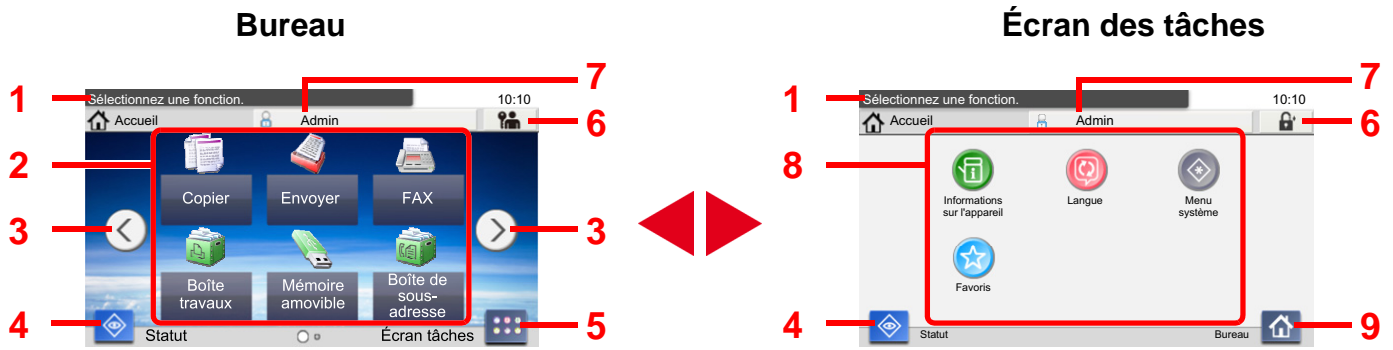

*L'aspect peut différer de l'écran réel, selon la configuration et les paramètres optionnels.

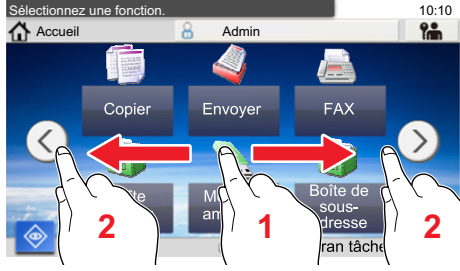
N° trav.	Élément	Description
1	Message	Affiche le message en fonction du statut.
2	Bureau	Affiche la fonction. Les fonctions enregistrées comme favoris sont également affichées. Les icônes qui ne sont pas affichées sur la première page s'afficheront en changeant de page.
3	Touche de bascule d'écran	Utiliser ces boutons pour basculer entre les pages du bureau. S'affiche lorsqu'il y a plusieurs pages.  REMARQUE Il est aussi possible de basculer l'affichage en touchant l'écran et en déplaçant le doigt vers le côté (c.-à-d. balayage). 
4	[Statut]	Affiche l'écran de statut. Si une erreur se produit, l'icône affichera "!". Lorsque l'erreur sera effacée, l'affichage redeviendra normal.
5	[Écran tâches]	Affiche l'écran des tâches.
6	[Déconnexion]	Déconnexion. Cet élément s'affiche lorsque l'administration des connexions d'utilisateur est activée.
7	ID d'utilisateur	Affiche le nom de l'utilisateur connecté. Cet élément s'affiche lorsque l'administration des connexions d'utilisateur est activée. Sélectionner "Nom util. conn." pour afficher les informations sur l'utilisateur connecté.
8	Écran des tâches	Affiche les icônes de tâche.
9	[Bureau]	Affiche le bureau.

Modification de l'écran d'accueil

L'arrière-plan de l'écran d'accueil, ainsi que les icônes qui sont affichées peuvent être modifiés.

1 Afficher un écran.

Touche [Menu Système/Compteur] > [Accueil]



REMARQUE

Si l'administration des connexions d'utilisateurs est activée, seul l'administrateur peut enregistrer des fonctions. Le nom d'utilisateur et le mot de passe de connexion par défaut sont les suivants.

Utilisateur Nom User

ECOSYS M8124cidn:2400, ECOSYS M8130cidn:3000

Mot passe conn.

ECOSYS M8124cidn:2400, ECOSYS M8130cidn:3000

2 Configurer les paramètres.

Les paramètres ci-dessous peuvent être configurés.

Élément	Description
Personnaliser le bureau	Spécifier les icônes de fonction à afficher sur le bureau.* ¹ Sélectionner [Ajouter]* ³ ou [+]* ⁴ pour afficher l'écran de sélection de la fonction à afficher. Sélectionner la fonction à afficher et appuyer sur [OK]. Sélectionner une icône et [Précédent] ou [Après] pour modifier la position d'affichage de l'icône sélectionnée sur le bureau. Pour supprimer une icône du bureau, la sélectionner puis sélectionner [Supprimer]* ³ ou []* ⁴ .
Personn. la barre des tâches*³	Spécifier les icônes de tâche à afficher sur la barre des tâches.* ²
Paramètres Écran tâches*⁴	Ces paramètres spécifient la fonction affichée en bas à gauche de l'écran d'accueil et les icônes de tâche affichées sur l'écran des tâches.* ²
Arrière-plan	Configurer le fond d'écran de l'écran d'accueil. Valeur : Images 1 à 8

*1 Affiche un maximum de 61 icônes de fonction incluant les applications installées et les fonctions qui peuvent être utilisées lorsque les options sont installées.

*2 Le nombre maximum d'icônes de tâche pouvant être affichées est indiqué ci-dessous.

ECOSYS M8130cidn : 8

ECOSYS M8124cidn : 6

*3 ECOSYS M8130cidn

*4 ECOSYS M8124cidn

Fonctions disponibles pour l'affichage sur le bureau

Fonctions	Icône	Description	Page de référence
Copier ^{*1}		Affiche l'écran Copier.	5-12
Envoyer ^{*1}		Affiche l'écran Envoyer.	5-14
Serveur fax		Affiche l'écran Serveur de fax.	5-24
FAX ^{*2}		Affiche l'écran Fax.	Manuel d'utilisation du FAX
Boîte personnalisée ^{*3}		Affiche l'écran Boîte personnalisée.	3-48
Boîte de travaux ^{*1}		Affiche l'écran Boîte de travaux.	3-48
Mémoire amovible ^{*1}		Affiche l'écran Mémoire amovible.	3-49
Boîte Polling ^{*2}		Affiche la boîte Polling.	Manuel d'utilisation du FAX
Boîte réception mémoire fax ^{*2}		Affiche l'écran Boîte réception mémoire fax.	Manuel d'utilisation du FAX
Envoi personnel (E-mail) ^{*4}		Affiche l'écran Envoyer. L'adresse e-mail de l'utilisateur connecté est définie comme destination.	5-23
Envoi personnel (E-mail) depuis boîte (E-mail) ^{*3*4}		Affiche l'écran Boîte personnalisée. L'adresse e-mail de l'utilisateur connecté est définie comme destination.	5-39
Favoris		Rappelle le programme enregistré. L'icône changera selon la fonction du programme.	3-41
Nom d'application ^{*5}		Affiche les applications sélectionnées.	2-54

*1 Sélectionné au moment de l'expédition depuis l'usine.









*2 Affiché uniquement si la fonction de fax en option est installée.

*3 Affiché uniquement si un SSD en option est installé.

*4 Cet élément s'affiche lorsque l'administration des connexions d'utilisateur est activée.

*5 L'icône de l'application s'affiche.

Fonctions pouvant être affichées sur la barre des tâches*² ou l'écran des tâches*³

Fonctions	Icône	Description	Page de référence
Statut/Annulation des travaux		Affiche l'écran de statut. Si une erreur se produit, l'icône affichera "!". Lorsque l'erreur sera effacée, l'affichage redeviendra normal.	-
Informations sur l'appareil		Affiche l'écran Informations sur le périphérique. Permet de vérifier les informations du système et du réseau, ainsi que les options qui sont utilisées.	3-11
Langue		Affiche l'écran de configuration de la langue dans le menu système.	8-4
Paramètres du papier		Afficher l'écran des paramètres du papier.	8-9
Wi-Fi Direct		Configure les paramètres Wi-Fi Direct et affiche une liste d'informations sur les machines qui sont autorisées à utiliser le réseau.	2-19
Menu Système		Affiche l'écran Menu système.	8-1
Favoris		Affiche une liste de favoris.	3-41
Jrnl fax sortant* ¹		Affiche l'écran du journal de fax sortant.	Manuel d'utilisation du FAX
Jrnl fax entrant* ¹		Affiche l'écran du journal de fax entrant.	Manuel d'utilisation du FAX

*1 Affiché uniquement si la fonction de fax en option est installée.

*2 ECOSYS M8130cidn

*3 ECOSYS M8124cidn

Écran pour les informations sur l'appareil

Affiche les informations sur l'appareil. Permet de contrôler les informations du système et du réseau, ainsi que les options qui sont utilisées.

1 Affiche l'écran Informations sur le périphérique.

Pour ECOSYS M8130cidn : Touche [Accueil] > Numéro de tâche [Info sur l'appareil]

Pour ECOSYS M8124cidn : Touche [Accueil] > [Écran tâches] > [Info sur l'appareil]

2 Vérifier les informations sur l'appareil.

Onglet	Informations affichées
Identificat./ Réseau filaire	Permet de vérifier les informations d'ID comme le nom de modèle, le nom d'hôte et l'emplacement, ainsi que l'adresse IP.
Wi-Fi ^{*1}	Permet de vérifier les informations d'ID comme le nom de modèle, le nom d'hôte et l'emplacement, ainsi que l'adresse IP.
FAX ^{*2}	Il est possible de consulter le numéro de fax local, le nom de fax local, l'ID de fax local et d'autres informations sur le fax.
Version logiciel/capacité	Permet de vérifier la version du logiciel et les performances.
Option	Permet de vérifier les informations des options qui sont utilisées.

*1 S'affiche uniquement si le kit d'interface réseau sans fil est installé.

Le kit d'interface réseau sans fil est une option pour certains modèles. Contacter le revendeur ou le technicien commercial et de service pour plus de détails.

➔ [IB-36 <Kit d'interface réseau sans fil> \(12-3\)](#)

*2 Affiché uniquement si la fonction de fax en option est installée.

Touche de fonctions

1 Cet écran s'affiche lorsqu'une icône de fonction est sélectionnée.

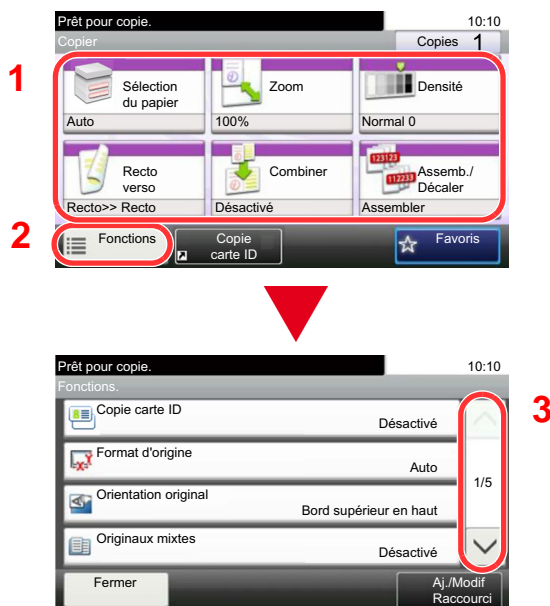

1 La fonction est affichée.

2 Sélectionner [Fonctions] pour afficher d'autres fonctions.

3 Utiliser [^] et [v] pour faire défiler.

Affichage des touches ne pouvant pas être configurées

Les touches des fonctions qui ne peuvent pas être utilisées en raison des restrictions de combinaison de fonction ou de l'absence d'installation de certaines options ne peuvent pas être sélectionnées.

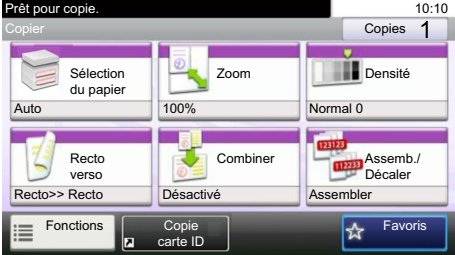
Normal	Grisée
	 <p data-bbox="710 667 1198 725">Dans les cas suivants, la touche est grisée et ne peut pas être sélectionnée.</p> <ul data-bbox="710 734 1198 869" style="list-style-type: none"> • Impossible à utiliser en combinaison avec une fonction qui est déjà sélectionnée. • Utilisation interdite par la gestion d'utilisateur.



REMARQUE

Si une touche que vous souhaitez utiliser est grisée, les réglages de l'utilisateur précédents peuvent être encore actifs. Dans ce cas, sélectionner la touche [Annuler] et réessayer.

Si la touche est encore grisée après avoir sélectionné la touche [Annuler], il est possible que la gestion d'utilisateur vous interdise d'utiliser cette fonction. Vérifier avec l'administrateur de la machine.

Utilisation de la touche [Entrée]

La touche [Entrée] possède la même fonction que la touche avec le symbole Entrée (↵), ainsi que la touche [OK←] et la touche [Fermer←].

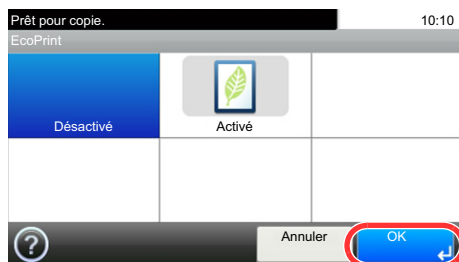

Utilisation de la touche [Recherche rapide par n°]

La touche [Recherche rapide par n°] effectue la même action que [Numéro] affiché sur l'écran tactile. Elle peut être utilisée pour spécifier la vitesse de composition pour une destination de transmission en saisissant les valeurs directement avec les [Touches numériques].

Pour plus d'informations sur la numérotation abrégée, se reporter à :

➔ [Vérification et modification des destinations \(5-30\)](#)

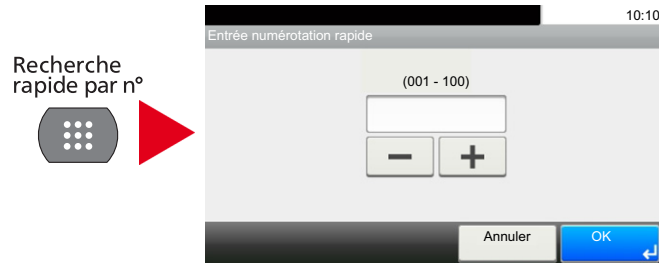

Écran d'aide

En cas de problème d'utilisation de la machine, il est possible de consulter l'aide en effleurant l'écran tactile.

Lorsque [?] (Aide) est affiché sur l'écran tactile, il est possible d'afficher l'écran Aide. en touchant [?] (Aide). L'écran d'aide affiche les explications sur les fonctions et leur utilisation.

1 Afficher l'écran de sélection du papier.

➔ [\[Sélection du papier\] \(6-5\)](#)

2 Afficher l'écran Aide.

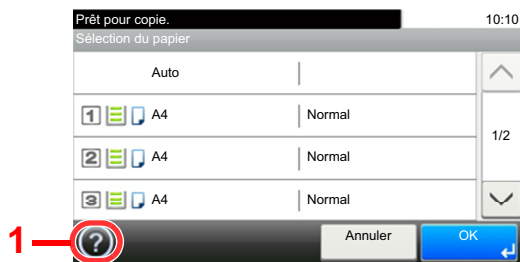

1 Affiche le titre de l'aide.

2 Affiche les informations concernant les fonctions et l'utilisation de la machine.

3 Ferme l'écran d'aide et revient à l'écran d'origine.

4 Fait défiler vers le haut et le bas lorsque le texte d'aide ne peut pas être affiché en entier sur un seul écran.

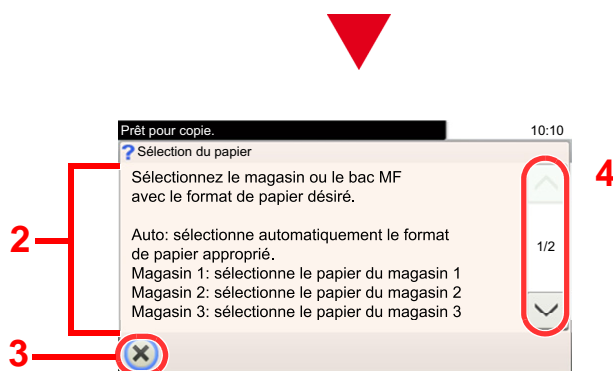

Connexion/déconnexion

En cas de configuration d'une fonction nécessitant des droits d'administrateur ou si l'administration des connexions d'utilisateurs est activée, il faut entrer le nom d'utilisateur et le mot de passe.



REMARQUE

Le nom d'utilisateur et le mot de passe de connexion par défaut sont les suivants.

Utilisateur Nom User

ECOSYS M8124cidn:2400, ECOSYS M8130cidn:3000

Mot de Passe de connexion

ECOSYS M8124cidn:2400, ECOSYS M8130cidn:3000

Il est impossible de se connecter si le nom d'utilisateur ou le mot de passe de connexion ont été oubliés. Dans ce cas, se connecter avec les droits d'administrateur pour modifier le nom d'utilisateur ou le mot de passe de connexion.

Connexion

1 Saisir le nom d'utilisateur et le mot de passe pour la connexion.

- 1 Si cet écran est affiché pendant les opérations, sélectionner [Clavier] dans « Nom de connexion de l'ut. » pour entrer le nom d'utilisateur de connexion.

➔ [Méthode de saisie de caractères \(12-13\)](#)

- 2 [Mot de passe conn.] > Entrer le mot de passe de connexion > [OK]



REMARQUE

Si [Authentification réseau] est sélectionné comme méthode d'authentification de l'utilisateur, les destinations d'authentification sont affichées et [Local] ou [Réseau] peuvent être sélectionnés comme destination d'authentification.

Pour l'authentification par carte ID, sélectionner [Login carte ID].

2 Sélectionner [Connexion].

Connexion simple

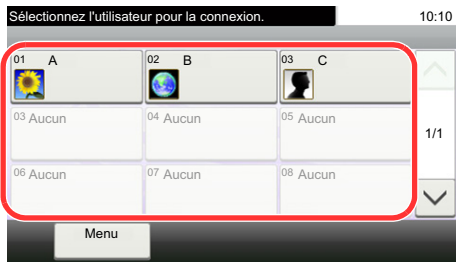

Si cet écran s'affiche pendant les opérations, sélectionner un utilisateur et se connecter.



REMARQUE

Si un mot de passe utilisateur est requis, un écran de saisie s'affiche.

➔ [Activation de la connexion simple \(9-25\)](#)

Déconnexion



Pour se déconnecter de la machine sélectionner la touche [Authentification/Logout] pour revenir à l'écran de saisie du nom d'utilisateur et du mot de passe de connexion.

Les utilisateurs sont automatiquement déconnectés dans les circonstances suivantes :

- Lorsque la machine passe à l'état de veille.
- Lorsque la fonction de réinitialisation automatique du panneau est activée.

Vérifier le compteur

Vérifier le nombre de feuilles imprimées et numérisées.

- 1 Afficher l'écran.
Touche [Menu Système/Compteur] > [Compteur]
- 2 Sélectionner [Pages imprimées] > [Pages numérisées] pour vérifier le compteur.

Se reporter à la couverture d'impression.

- 1 Vérifier l'écran.
Touche [Menu Système/Compteur] > [Compteur] > [Pages imprimées] > [Couv. d'impression]
- 2 Les données [Dern. page] ou [Dernier travail] sélectionnées sont affichées.
[Dern. page] : Affiche les données de la dernière page imprimée.
[Dernier travail] : Affiche les données du dernier travail imprimé.



REMARQUE

Le volume d'impression est calculé à partir des informations indiquées dans les données de couverture d'impression et ne correspondra pas au volume d'impression réel. Le volume d'impression réel varie en fonction de l'utilisation (contenu d'impression, fréquence d'impression continue, etc.) et des facteurs ambiants (température et humidité).

Chargement du papier

Charger le papier dans les magasins.

Précautions pour le chargement du papier

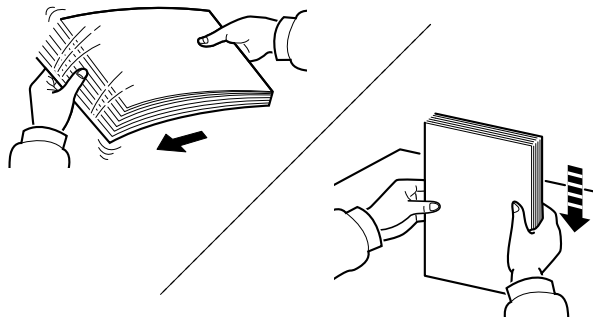

Déramer le papier, puis le taper sur une surface plane.

Prendre note également des éléments suivants.

- Si le papier est tuilé ou plié, le lisser avant de le charger. Le papier tuilé ou plié peut entraîner un bourrage.
- Éviter d'exposer une rame de papier ouverte à un taux d'humidité élevé ; cela pourrait provoquer des incidents. Après avoir chargé du papier dans le bac MF ou dans un magasin, ranger le reste du papier dans son emballage d'origine.
- Laisser le papier dans le magasin de manière prolongée peut causer une décoloration du papier en raison de la chaleur générée par le chauffage du magasin.
- Si la machine n'est pas utilisée pendant une période prolongée, protéger le papier de l'humidité en le retirant des magasins et en le plaçant dans son emballage d'origine.



IMPORTANT

En cas de réutilisation de papier ayant déjà servi à effectuer des impressions, veiller à ce qu'il ne reste ni trombones ni agrafes. Ces derniers peuvent endommager la machine ou nuire à la qualité des copies.



REMARQUE

En cas d'utilisation de papier spécial par exemple, papier à en-tête, papier perforé ou pré-imprimés tels que logo ou nom de société, se reporter à la section suivante :

➔ [Papier \(12-16\)](#)

Sélection de l'unité de chargement du papier

Sélectionner les unités de chargement du papier en fonction du format et du type papier.

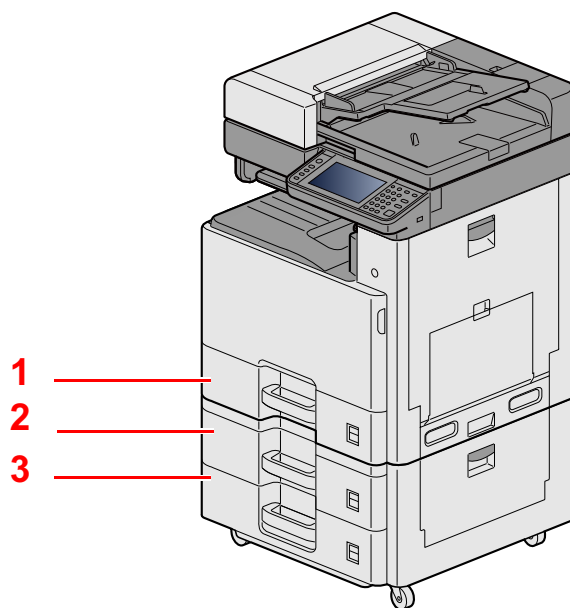

N°	Nom	Format papier	Type de papier	Capacité	Page
1	Magasin 1	A3, A4-R, A4, A5-R, B4, B5-R, B5, Ledger, Letter-R, Letter, Legal, Statement-R, Folio, 216 mm × 340 mm, Officio II, 8K, 16KR, 16K	Normal, Préimprimé, Relié, Recyclé, Vélín, Rugueux, En-tête, Couleur, Perforé, Épais, Haute qualité, Perso 1 à 8	500 feuilles (80 g/m ²)	Chargement dans les magasins 1 (à 3) (3-19)
2	Magasin 2				
3	Magasin 3				



REMARQUE

- Le nombre de feuilles pouvant être stockées varie selon l'environnement et le type de papier.
- Ne pas utiliser de papier pour imprimante à jet d'encre ou tout papier ayant un revêtement de surface spécial. (Ce papier peut causer un brouillage ou d'autres problèmes.)
- Pour des impressions couleur de meilleure qualité, utiliser le papier couleur spécial.

Chargement dans les magasins 1 (à 3)

- 1 Sortir entièrement le magasin de la machine.

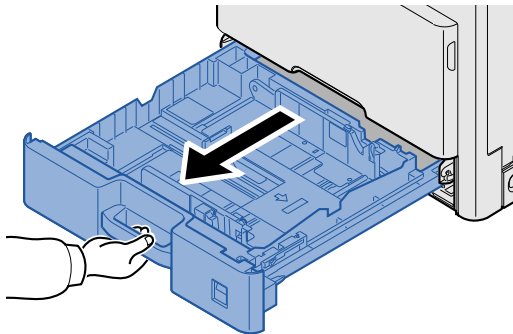

REMARQUE

Ne pas sortir plus d'un magasin à la fois.

- 2 Régler le guide de la longueur du papier jusqu'au format de papier désiré.

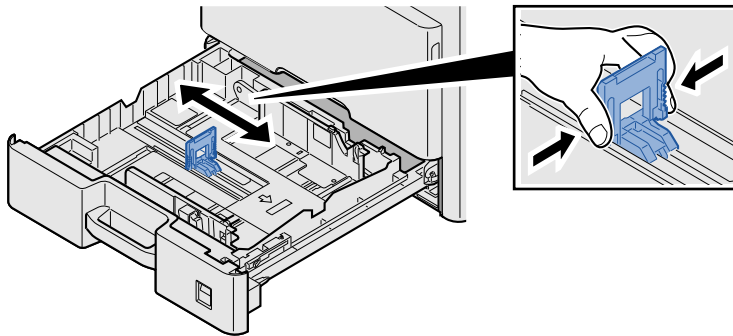

REMARQUE

Pour utiliser du papier 11X17" (Ledger), déplacer le guide de longueur du papier complètement à gauche, puis l'incliner.

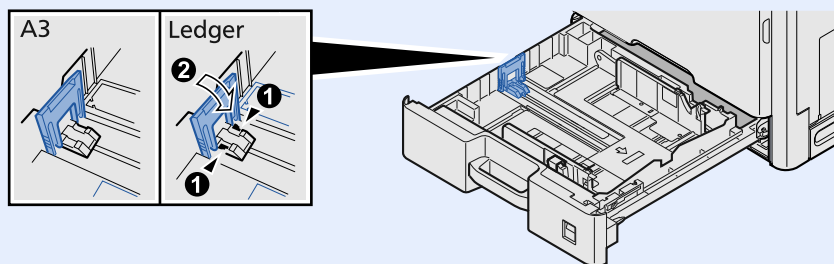

3 Régler la position des guides de largeur de papier situés à gauche et à droite du magasin.

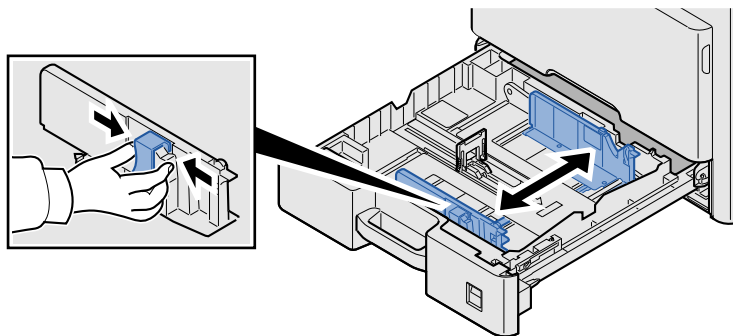

4 Charger du papier.

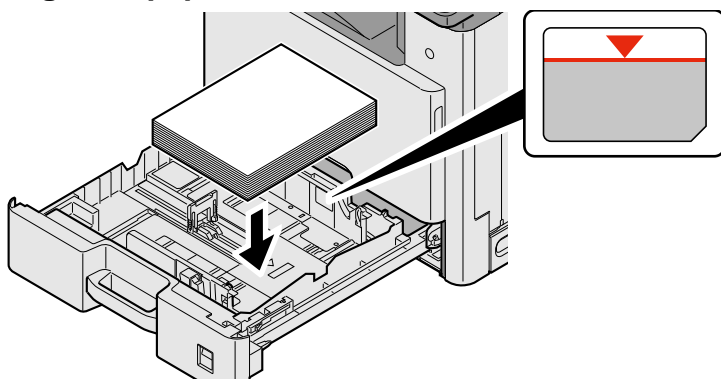

✔ IMPORTANT

- Charger le papier avec la face à imprimer vers le haut.
- Après avoir retiré le papier neuf de l'emballage, déramer le papier avant de le charger dans le bac MF.
- ➔ [Précautions pour le chargement du papier \(3-17\)](#)
- Avant de charger le papier, vérifier qu'il n'est ni tuiilé ni plié. Le papier tuiilé ou plié peut entraîner des bourrages.
- Vérifier que le papier chargé ne dépasse pas l'indicateur de niveau.
- Si le papier est chargé sans régler le guide de longueur du papier et le guide de largeur du papier, le papier peut se mettre de travers ou se coincer.

5 Vérifier que les guides de longueur et de largeur papier sont bien en appui sur le papier.

S'ils sont trop écartés, les rapprocher du papier.

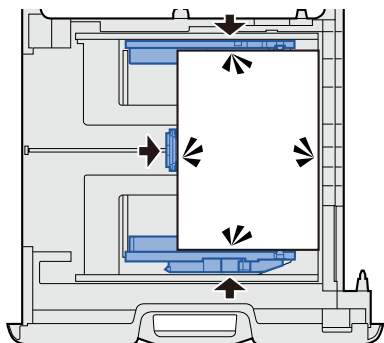

6 Insérer des feuilles du format de papier

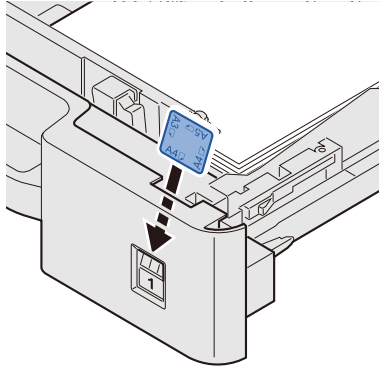

7 Repousser doucement le magasin à l'intérieur.

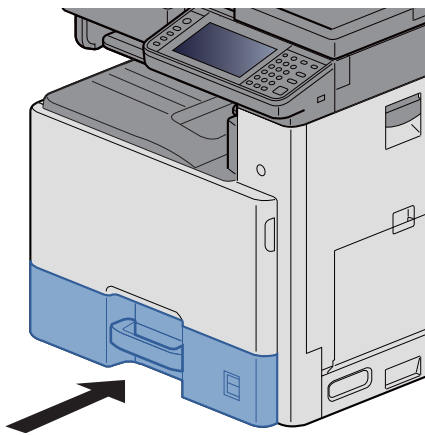

8 Afficher l'écran.

Touche [Menu Système/Compteur] > [Paramètres magasin/bac MF] > [Magasin 1]

9 Configurer les paramètres.

Sélectionner le format et le type de papier.

➔ [\[Magasin 1 \(à 3\)\] \(8-9\)](#)



REMARQUE

- Si l'étiquette de format est nécessaire, contacter le revendeur ou le technicien commercial et de service.
- Le format de papier peut être détecté automatiquement. Se reporter à :

➔ [\[Sélection du papier\] \(6-5\)](#)

➔ [\[Magasin 1 \(à 3\)\] \(8-9\)](#)

Préparation à l'envoi d'un document vers dossier partagé dans un ordinateur

Vérifier les informations devant être paramétrées sur la machine et créer un dossier de réception du document sur l'ordinateur. Les écrans de Windows 8.1 sont utilisés dans l'explication suivante. Les détails des écrans varient dans les autres versions de Windows.



REMARQUE

Se connecter à Windows avec des droits d'administrateur.

Prendre note du nom de l'ordinateur et du nom complet de l'ordinateur

Vérifier le nom de l'ordinateur et le nom complet de l'ordinateur.

1 Afficher l'écran.

Sur l'écran de démarrage, effectuer un clic droit sur [PC] et sélectionner [Propriétés]. Il est aussi possible d'effectuer un clic droit sur l'icône Windows et sélectionner [Système].



REMARQUE

- Dans Windows Vista : Bouton [Démarrer] de Windows > Clic droit sur [Ordinateur]. > [Propriétés]
- Dans Windows 7 : Bouton [Démarrer] de Windows > [Ordinateur] > [Propriétés] > [Propriétés système].
- Dans Windows 8, sélectionner le bureau sur l'écran de démarrage, effectuer un clic droit sur [Ordinateur] à partir de [Bibliothèques] sur le bureau, puis sélectionner [Propriétés] pour afficher l'écran « Propriétés système ».
- Dans Windows 10, effectuer un clic droit sur le bouton [Démarrer] de Windows, puis sélectionner [Système].

2 Vérifier l'état.

Paramètres de nom d'ordinateur, de domaine et de groupe de travail

Nom de l'ordinateur :	PC001	Modifier les paramètres
Nom complet :	PC001.abcdnet.com	
Description de l'ordinateur :		
Domaine :	abcdnet.com	

Activation de Windows

Vérifier le nom de l'ordinateur et le nom complet de l'ordinateur

Exemple d'écran :

Nom de l'ordinateur : PC001

Nom complet : PC001.abcdnet.com

Après avoir vérifié le nom de l'ordinateur, cliquer sur le bouton  [Fermer] pour fermer l'écran « Propriétés système ».

Prendre note du nom de l'utilisateur et du nom de domaine

Vérifier le nom de domaine et le nom d'utilisateur pour la connexion à Windows.

1 Afficher l'écran.

Depuis les icônes du bureau, cliquer sur [Rechercher] puis saisir « invite de commandes » dans la boîte de recherche. Dans la liste des résultats de recherche, sélectionner [Invite de commande].

La fenêtre d'invite de commandes s'affiche.



REMARQUE

- Dans Windows Vista ou Windows 7 : Bouton [Démarrer] de Windows > [Tous les programmes] (ou [Programmes]) > [Accessoires] > [Invite de commandes].
- Dans Windows 10, effectuer un clic droit sur le bouton [Démarrer] de Windows, puis sélectionner [Invite de commande].

2 Vérifier l'état.

Dans l'invite de commandes, entrer "net config workstation" et appuyer sur [Entrée].

```
Microsoft Windows [version 6.1.7600]
Copyright (c) 2009 Microsoft Corporation. Tous droits réservés.

C:\Users\james.smith>net config workstation
Nom de l'ordinateur          ABCDNET
Nom complet de l'ordinateur ABCDNET
Nom d'utilisateur          james.smith
Station active sur         NetBT_Tcpip_{...}
Version du logiciel        Windows 7 Entere
Domaine de station         ABCDNET
Domaine de connexion
Délai d'ouverture COM (s) 0
Compteur d'émission COM (octets) 16
Délai d'émission COM (ms) 250
La commande s'est terminée correctement.

C:\Users\james.smith>
```

Vérifier le nom d'utilisateur et le nom de domaine.

Exemple d'écran :

Nom d'utilisateur : james.smith

Nom de domaine : ABCDNET

Configuration des autorisations d'accès au dossier partagé

S'il existe un élément groupe de travail dans Propriétés système, configurer les paramètres ci-dessous pour limiter l'accès au dossier à un utilisateur ou un groupe spécifique.

1 Afficher un écran.

Depuis les icônes du bureau : [Paramètres] > [Panneau de configuration] > [Apparence et personnalisation] > [Options des dossiers]



REMARQUE

- Dans Windows Vista : [Démarrer] > [Panneau de configuration] > [Système et Maintenance] > [Apparence et personnalisation] > [Options des dossiers]
- Dans Windows 7 : [Démarrer] > [Panneau de configuration] > [Apparence et personnalisation] > [Options des dossiers]
- Dans Windows 10 : Démarrer l'explorateur. > [Affichage] > [Options] > [Options des dossiers]

2 Configurer les paramètres.

Après avoir confirmé que l'onglet [Affichage] est affiché, décocher la case [Utiliser l'Assistant Partage (recommandé)] dans « Paramètres avancés ».

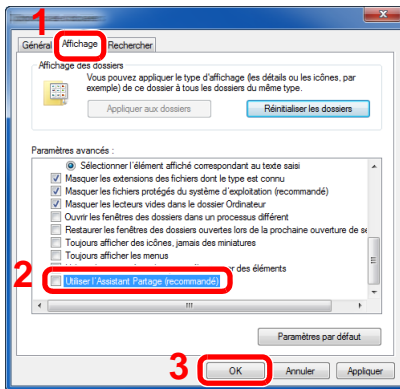

3 Cliquer sur le bouton [OK].

Créer d'un dossier partagé, prendre note d'un dossier partagé

Créer un dossier partagé pour recevoir le document sur l'ordinateur de destination.

REMARQUE

S'il existe un groupe de travail dans Propriétés système, configurer les paramètres ci-dessous pour limiter l'accès au dossier à un utilisateur ou un groupe spécifique.

- 1 Sélectionner [Paramètres] dans les icônes du bureau, puis sélectionner [Panneau de configuration] > [Apparence et personnalisation] > [Options des dossiers].

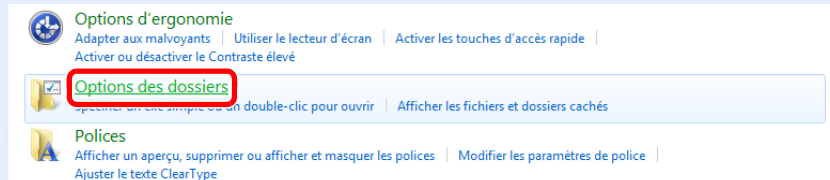

Dans Windows 7 : [Démarrer] > [Panneau de configuration] > [Apparence et personnalisation] > [Options des dossiers]

Dans Windows 10 : Démarrer l'explorateur. > [Affichage] > [Options] > [Options des dossiers]

2

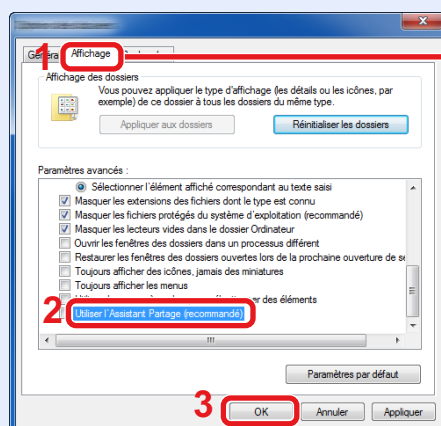

Vérifier que l'onglet [Affichage] est sélectionné.

Décocher [Utiliser l'Assistant Partage (recommandé)] dans "Paramètres avancés".

1 Créer un dossier.

Créer un dossier sur l'ordinateur.

Par exemple, créer un dossier avec le nom "scannerdata" sur le bureau.

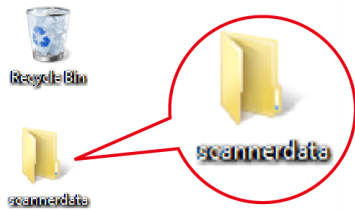

2 Configurer les paramètres d'autorisation.

1 Effectuer un clic droit sur le dossier « scannerdata » et cliquer sur [Partager] et [Partage avancé]. Cliquer sur le bouton [Partage avancé].

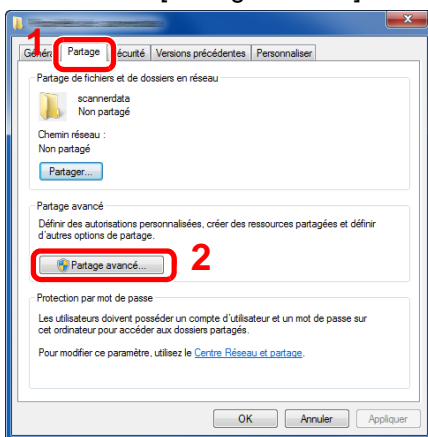

2 Cocher la case [Partager ce dossier] et cliquer sur le bouton [Autorisations].

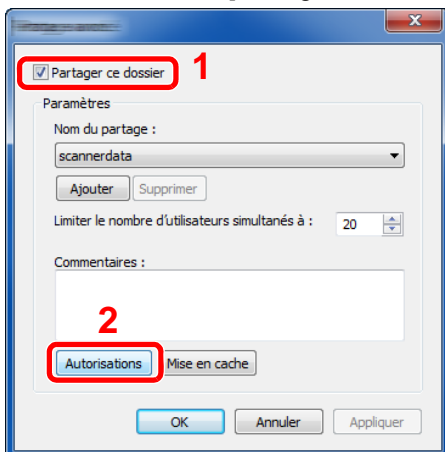

3 Prendre note du Nom du partage.

4 Cliquer sur le bouton [Ajouter].

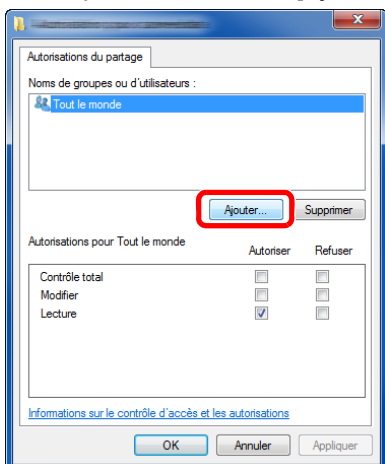

5 Spécifier l'emplacement.

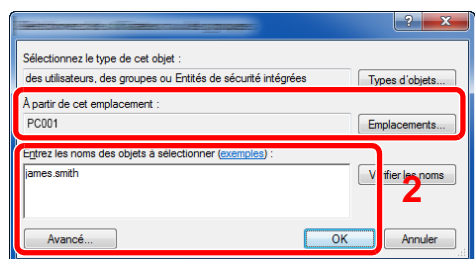

- 1 Si le nom de l'ordinateur pris en note sur la page est le même que le nom de domaine :
Si le nom de l'ordinateur ne s'affiche pas dans « À partir de cet emplacement », cliquer sur le bouton [Emplacements], sélectionner le nom de l'ordinateur et cliquer sur le bouton [OK].
Exemple : PC001
Si le nom de l'ordinateur pris en note sur la page n'est pas le même que le nom de domaine :
Si le texte après le premier point (.) dans le nom complet de l'ordinateur pris en note ne s'affiche pas dans « À partir de cet emplacement », cliquer sur le bouton [Emplacements], sélectionner le texte après le point (.) et cliquer sur le bouton [OK].
Exemple : abcdnet.com
➔ [Prendre note du nom de l'ordinateur et du nom complet de l'ordinateur \(3-22\)](#)
- 2 Entrer le nom de domaine pris en note page dans la case de texte et cliquer sur le bouton [OK].
Le nom de l'utilisateur peut aussi être configuré en cliquant sur le bouton [Avancé] et en sélectionnant un utilisateur.

6 Définir l'autorisation d'accès pour l'utilisateur sélectionné.

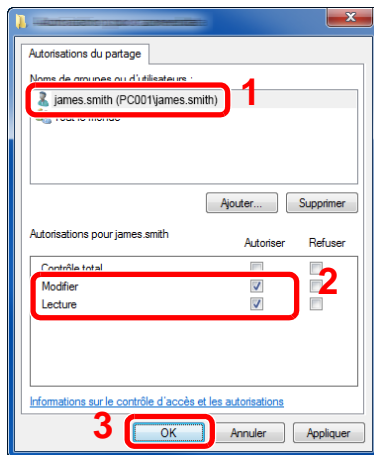

- 1 Sélectionner l'utilisateur entré.
- 2 Cocher la case [Autoriser] pour les autorisations « Modifier » et « Lecture ».
- 3 Cliquer sur le bouton [OK].



REMARQUE

"Tout le monde" donne l'autorisation de partage à toutes les personnes sur le réseau. Pour renforcer la sécurité, il est recommandé de sélectionner « Tout le monde » et de décocher « Lecture » [Autoriser].

7 Cliquer sur le bouton [OK] dans l'écran « Partage avancé » pour fermer l'écran.

8 Consulter les détails définis dans l'onglet [Sécurité].

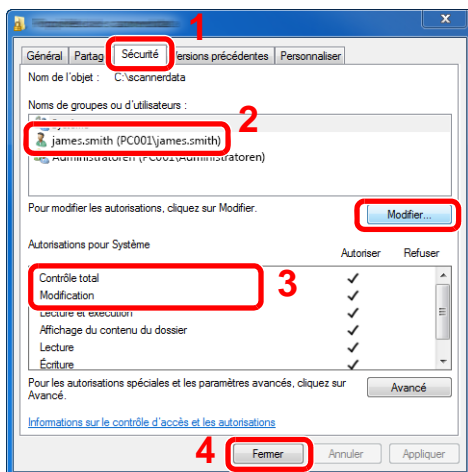

- 1 Sélectionner l'onglet [Sécurité].
- 2 Sélectionner l'utilisateur entré.
- 3 Si l'utilisateur n'apparaît pas dans « Noms de groupes ou d'utilisateurs », cliquer sur le bouton [Modifier] pour ajouter un utilisateur selon la même méthode que la configuration des paramètres d'autorisation.
- 4 Dans [Autoriser], vérifier que les cases « Modification » et « Lecture et exécution » sont cochées.
- 5 Cliquer sur le bouton [Fermer].

Partage de fichiers et d'imprimantes

REMARQUE

Se connecter à Windows avec des droits d'administrateur.

1 Afficher l'écran.

Depuis les icônes du bureau : [Paramètres] > [Panneau de configuration] > [Système et sécurité] > [Autoriser une application via le Pare-feu Windows]

REMARQUE

- Dans Windows Vista, cliquer sur le bouton [Démarrer] de Windows, sélectionner [Panneau de configuration], [Sécurité], puis [Activer ou désactiver le Pare-feu Windows].
- Dans Windows 7 : Bouton [Démarrer] > [Panneau de configuration] > [Système et sécurité] > [Autoriser un programme via le Pare-feu Windows].

REMARQUE

Si la boîte de dialogue Contrôle de compte d'utilisateur s'affiche, cliquer sur le bouton [Continuer].

2 Cocher la case [Partage de fichiers et d'imprimantes].

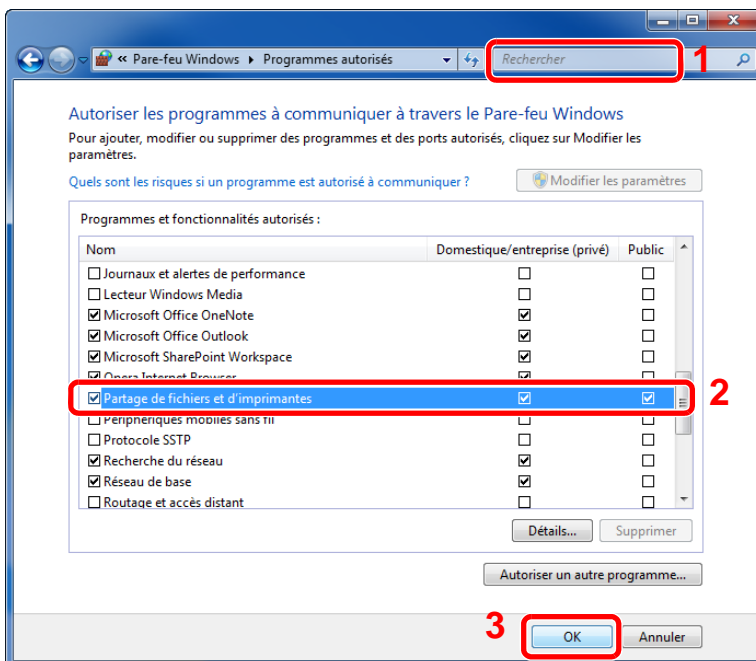

Configurer les paramètres du pare-feu Windows

Autoriser le partage de fichiers et d'imprimante et définir le port utilisé pour la transmission SMB.



REMARQUE

Se connecter à Windows avec des droits d'administrateur.

1 Afficher l'écran.

Dans les icônes sur le bureau, cliquer sur [Paramètres], [Panneau de configuration], [Système et sécurité], puis [Pare-feu Windows].



REMARQUE

- Dans Windows Vista, cliquer sur le bouton [Démarrer] de Windows, sélectionner [Panneau de configuration], [Sécurité], puis [Activer ou désactiver le Pare-feu Windows].
- Dans Windows 7 : Bouton [Démarrer] > [Panneau de configuration] > [Système et sécurité] > [Vérifier l'état du pare-feu].
- Dans Windows 8 : Depuis les icônes du bureau : [Paramètres] > [Panneau de configuration] > [Système et sécurité] > [Pare-feu Windows].
- Dans Windows 10 : Démarrer l'explorateur. > [Affichage] > [Options] > [Options des dossiers].



REMARQUE

Si la boîte de dialogue Contrôle de compte d'utilisateur s'affiche, cliquer sur le bouton [Continuer].

2 Ajouter un port.

1 Sélectionner [Paramètres avancés].

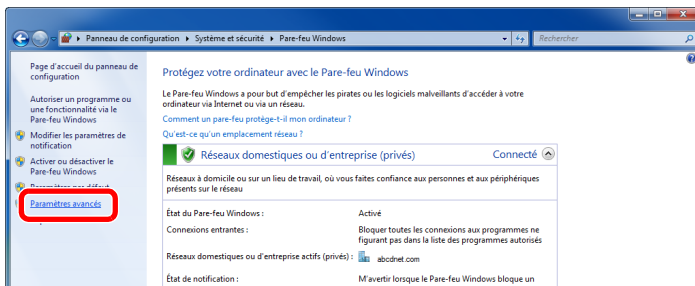

REMARQUE

Dans Windows Vista : Onglet [Exceptions] > [Ajouter un port...] > Exécuter la procédure 2-5.

2 Sélectionner [Règles de trafic entrant].

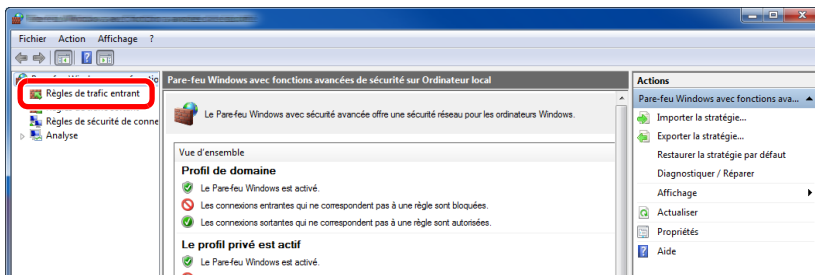

3 Sélectionner [Nouvelle règle].

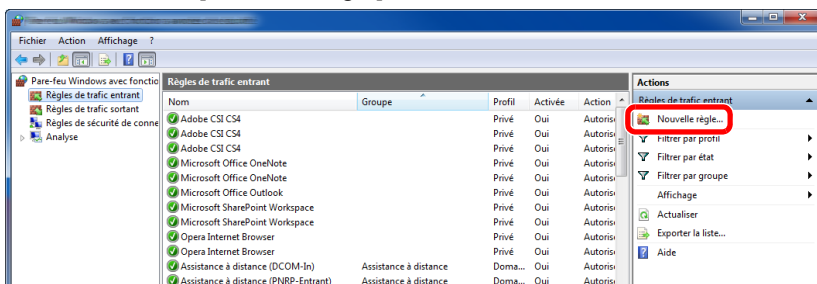

4 Sélectionner [Port].

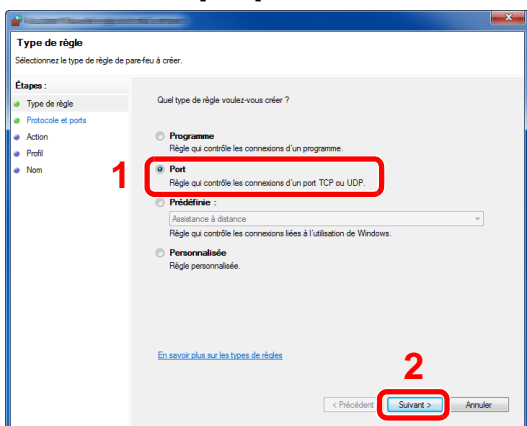

5 Sélectionner [TCP] pour le port auquel appliquer la règle. Sélectionner ensuite [Ports locaux spécifiques] et saisir « 445 », puis cliquer sur [Suivant].

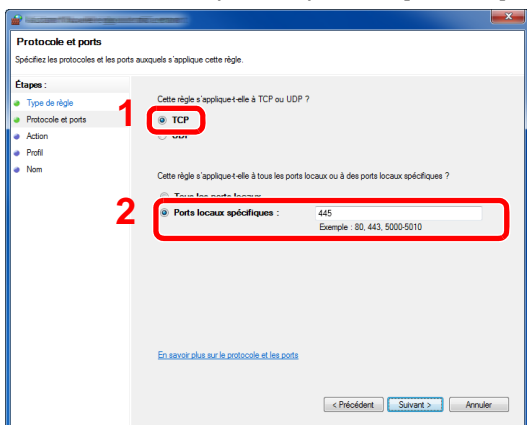

REMARQUE

Dans Windows Vista, utiliser « Nom » pour attribuer un nom au port à ajouter (exemple : Numériser vers SMB). Entrer « 445 » dans « Numéro du port ». Sélectionner [TCP] pour « Protocole ». Une fois que les paramètres sont corrects, cliquer sur le bouton [OK].

6 Sélectionner [Autoriser la connexion] et cliquer sur le bouton [Suivant].

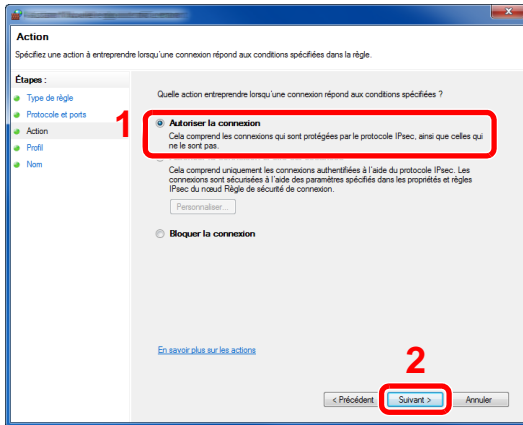

7 S'assurer que toutes les cases sont cochées et cliquer sur le bouton [Suivant].

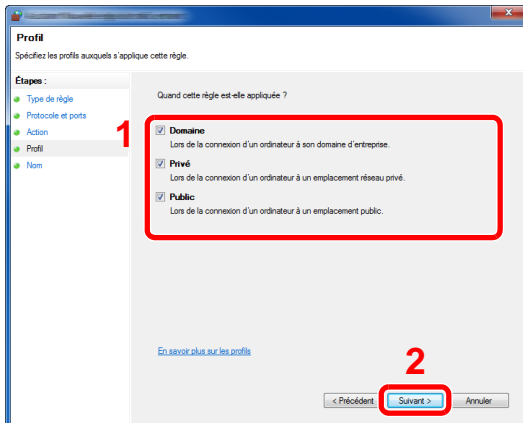

8 Entrer « Numériser vers SMB » dans « Nom » et cliquer sur [Terminer].

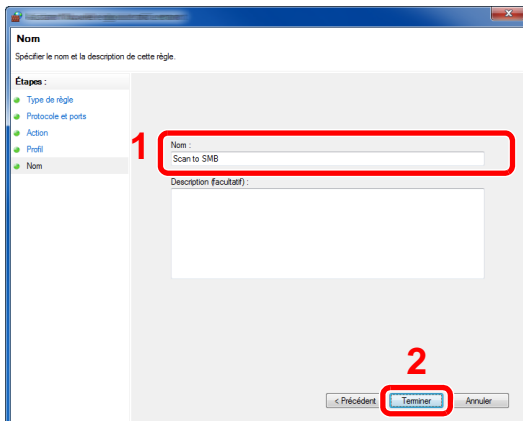

Ajout d'une destination

Il est possible d'attribuer des destinations au carnet d'adresses ou à une touche unique ou de modifier les attributions de destination. Les destinations attribuées peuvent être utilisées avec Envoi en E-mail, Envoi vers dossier et Transmission fax.



REMARQUE

Il est aussi possible d'enregistrer et de modifier le carnet d'adresses dans Command Center RX.

➔ [Utilisation de Command Center RX pour ajouter des destinations au carnet d'adresses \(3-40\)](#)

Ajout d'une destination (carnet d'adresse)

Permet d'attribuer une nouvelle destination au carnet d'adresses. Il est possible d'enregistrer des contacts et des groupes. Lors de l'ajout d'un groupe, entrer le nom du groupe et sélectionner les membres du groupe dans le carnet d'adresses.



REMARQUE

Si l'enregistrement et la modification du carnet d'adresses sont limités aux administrateurs, il est possible de modifier le carnet d'adresses en se connectant avec des droits d'administrateur.

➔ [\[Modifier restriction\] \(8-30\)](#)

Enregistrement d'une adresse de contact

Chaque adresse peut comporter des informations telles que le nom du destinataire, l'adresse e-mail, le chemin du dossier sur le serveur FTP, le chemin du dossier sur l'ordinateur, le numéro de fax, etc.

Nombre maximum d'adresses : 200

1 Afficher un écran.

Touche [Menu Système/Compteur] > [Carnet d'adresse/touche unique] > [Carnet d'adresse] > [+] > [Individuel]

2 Ajouter le nom.

1 Entrer le nom de la destination à afficher dans le carnet d'adresses. > [Suivant >]



REMARQUE

Le nombre de caractères pouvant être saisi est limité.

Nombre maximum de caractères : Jusqu'à 32

Pour plus de détails sur la saisie de caractères, se reporter à :

➔ [Méthode de saisie de caractères \(12-13\)](#)

3 Ajouter l'adresse.

Adresse e-mail

[Adresse E-mail] > Saisir l'adresse E-mail. > [OK]



REMARQUE

Jusqu'à 128 caractères peuvent être entrés.

Pour plus de détails sur la saisie de caractères, se reporter à :

➔ [Méthode de saisie de caractères \(12-13\)](#)

Adresse Dossier (SMB)

[SMB] > [Nom d'hôte], [Chemin], [Port], [Nom connexion util.] ou [Mot de passe conn.] > [OK]



REMARQUE

Pour le nom de l'ordinateur, le nom de partage, le nom de domaine et le nom d'utilisateur, saisir les informations qui ont été notées lors de la création du dossier partagé.

Pour plus d'informations sur la création de dossiers partagés, se reporter à :

➔ [Préparation à l'envoi d'un document vers dossier partagé dans un ordinateur \(3-22\)](#)

Le tableau suivant décrit les informations à saisir.

Élément	Description	Nombre max. de caractères
Nom d'hôte	Nom de l'ordinateur	64 caractères
Chemin	Nom de partage Par exemple : scannerdata En cas de sauvegarde dans le dossier partagé : nom du partage\nom du dossier dans le dossier partagé	128 caractères
Port	Numéro de port (normalement 445)	1-65535
Nom connexion util.	Si le nom de l'ordinateur et le nom de domaine sont les mêmes : Nom d'utilisateur : Par exemple : james.smith Si le nom de l'ordinateur et le nom de domaine sont différents : Nom de domaine\Nom d'utilisateur Par exemple : abcdnet\yamada	64 caractères
Mot passe conn.	Mot de passe de connexion Windows (sensible à la casse).	64 caractères

Pour rechercher un dossier dans un ordinateur sur le réseau et l'ajouter, effectuer l'opération suivante.

[Menu] > [Rechercher dossier à partir du réseau] ou [Rechercher dossier par nom d'hôte]

Si "Rechercher dossier à partir du réseau" est sélectionné, il est possible de saisir le "Domaine/Groupe de travail" et le "Nom d'hôte" pour rechercher les ordinateurs sur le réseau pour la destination.

Si "Rechercher dossier par nom d'hôte" a été sélectionné, il est possible de rechercher tous les ordinateurs sur le réseau pour une destination.

Il est possible d'afficher 500 adresses maximum. Pour afficher l'écran de saisie du nom d'utilisateur de connexion et du mot de passe de connexion, effectuer l'opération ci-dessous.

Sur l'écran qui s'affiche, sélectionner le nom d'hôte (nom d'ordinateur) puis sélectionner [Suivant >].

 **REMARQUE**

- Pour plus de détails sur la saisie de caractères, se reporter à :
➔ [Méthode de saisie de caractères \(12-13\)](#)
- La recherche et l'envoi ne sont pas pris en charge lorsque des caractères à deux octets sont utilisés dans le nom d'hôte, le nom de domaine, le nom du groupe de travail ou le nom d'utilisateur.
- Pour vérifier la connexion à l'ordinateur spécifié, sélectionner [Menu] > [Test de connexion] Si la connexion échoue, vérifier la saisie.

Adresse Dossier (FTP)

[SMB] > [Nom d'hôte], [Chemin], [Port], [Nom connexion util.] ou [Mot de passe conn.] > [OK]

Le tableau suivant décrit les informations à saisir.

Élément	Description	Nombre max. de caractères
Nom d'hôte	Nom d'hôte ou adresse IP du serveur FTP.	64 caractères
Chemin ^{*1}	Chemin du fichier à stocker. Par exemple : \User\ScanData Si aucun chemin n'est indiqué, le fichier est stocké dans le répertoire de base.	128 caractères
Chemin	Numéro de port (normalement 21)	1-65535
Nom connexion util.	Nom utilisateur de connexion au serveur FTP	64 caractères
Mot passe conn.	Mot de passe de connexion au serveur FTP	64 caractères

*1 Lorsque le serveur FTP est basé sur Linux/UNIX, le chemin incluant le sous-dossier est combiné avec un « / » au lieu d'un « \ ».

 **REMARQUE**

- Pour plus de détails sur la saisie de caractères, se reporter à :
➔ [Méthode de saisie de caractères \(12-13\)](#)
- Pour vérifier la connexion au serveur FTP spécifié, sélectionner [Menu] > [Test de connexion] Si la connexion échoue, vérifier la saisie.

- 1 Pour spécifier un numéro d'adresse, sélectionner [Numéro d'adresse].
- 2 À l'aide des touches numériques ou [+]/[-], entrer le numéro d'adresse (de 001 à 250).
Pour affecter automatiquement un numéro d'adresse, spécifier « 000 ».

 **REMARQUE**

- Un numéro d'adresse est un numéro ID pour une destination individuelle. Il est possible de sélectionner n'importe quel numéro disponible pour les groupes.
- Si le numéro d'adresse spécifié est déjà utilisé, un message d'erreur s'affiche et l'adresse n'est pas ajoutée.

- 3 Sélectionner [OK].

4 Vérifier que la destination saisie est correcte > [Enregistrer]

La destination est alors ajoutée au carnet d'adresses.

Ajout d'un groupe

Compiler deux contacts ou plus dans un groupe. Les désignations du groupe peuvent être ajoutées en même temps.

Nombre maximum de groupes : 50

REMARQUE

Avant d'ajouter un groupe au carnet d'adresses, il est impératif d'ajouter d'abord les contacts qui seront inclus dans le groupe. Enregistrer une ou plusieurs destinations individuelles si nécessaire avant de continuer. Le nombre de groupes pouvant être ajoutés est décrit ci-dessous.

- Destinations : 100
- 5 destinations (total) pour FTP et SMB

1 Afficher un écran.

[Menu système] > [Carnet d'adresse/touche unique] > [Carnet d'adresse] > [+] > [Groupe]

2 Ajouter le nom.

1 Entrer le nom du groupe affiché dans le carnet d'adresses > [Suivant >]

REMARQUE

Le nombre de caractères pouvant être saisi est limité.

Nombre maximum de caractères : Jusqu'à 32

Pour plus de détails sur la saisie de caractères, se reporter à :

➔ [Méthode de saisie de caractères \(12-13\)](#)

3 Sélectionner les membres (destinations).

- 1 Sélectionner [Membre].
- 2 Sélectionner [+].
- 3 Sélectionner les destinations (contacts) à ajouter au groupe. Les destinataires sélectionnés sont signalés par une coche dans la case à cocher.

REMARQUE

Il est possible de trier ou de rechercher les destinations par nom ou par numéro d'adresse.

➔ [Vérification et modification des destinations \(5-30\)](#)

- 4 Sélectionner [OK].
Pour ajouter d'autres destinations, recommencer les étapes 2 à 4.
- 5 Sélectionner [Fin].
- 6 Pour spécifier un numéro d'adresse, sélectionner [Numéro d'adresse].

- 7 À l'aide des touches numériques ou [+]/[-], entrer le numéro d'adresse (de 000 à 250).
Pour l'affectation automatique, saisir 000.



REMARQUE

- Un numéro d'adresse est un numéro ID pour une destination individuelle. Il est possible de sélectionner n'importe quel numéro disponible pour les groupes.
- Si le numéro d'adresse spécifié est déjà utilisé, un message d'erreur s'affiche et le groupe n'est pas enregistré.

- 8 Sélectionner [OK].

4 Vérifier que la destination sélectionnée a été ajoutée au groupe > [Enregistrer]

Le groupe est ajouté au carnet d'adresses.

Modification d'une destination du carnet d'adresses

Modifier et supprimer les destinations (contacts) ajoutées au carnet d'adresses.

1 Afficher l'écran.

- 1 Touche [Menu Système/Compteur] > [Carnet d'adresse/touche unique] > [Carnet d'adresse]

2 Effectuer les modifications désirées.



REMARQUE

Il est possible de trier ou de rechercher les destinations par nom ou par numéro d'adresse.

➔ [Vérification et modification des destinations \(5-30\)](#)

Modification d'un contact

- 1 Sélectionner [] pour la destination à modifier.
- 2 Modifier les paramètres "Nom", "Numéro d'adresse" et le type de destination et l'adresse.
Pour les détails de la modification, se reporter aux informations ci-dessous.

➔ [Enregistrement d'une adresse de contact \(3-32\)](#)

- 3 [Enregistrer] > [Oui]
Enregistrer la destination modifiée.

Modification d'un groupe

- 1 Sélectionner [] pour la destination à modifier.
- 2 Modifier les paramètres "Nom" et "Numéro d'adresse".
Pour les détails de la modification, se reporter aux informations ci-dessous.

➔ [Ajout d'un groupe \(3-35\)](#)

- 3 Sélectionner [Membre].
- 4 Pour supprimer une destination du groupe, sélectionner [] > [Oui]. Pour ajouter une destination, sélectionner [].
- 5 [Enregistrer] > [Oui]
Enregistrer la destination modifiée.

Suppression d'une destination du carnet d'adresses

Supprimer les destinations (contacts) ajoutées au carnet d'adresses.

1 Afficher l'écran.

- 1 Touche [Menu Système/Compteur] > [Carnet d'adresse/touche unique] > [Carnet d'adresse]
- 2 Sélectionner une destination ou un groupe à supprimer.



REMARQUE

Il est possible de trier ou de rechercher les destinations par nom ou par numéro d'adresse.

➔ [Vérification et modification des destinations \(5-30\)](#)

2 [🗑️] > [Oui]

Supprimer le contact ou le groupe.

Attribution d'une destination à une touche unique

Assigner une nouvelle destination (contact ou groupe) à une touche unique.

Nombre maximum d'attributions : 100



REMARQUE

- Pour plus d'informations sur l'utilisation des touches uniques, se reporter à :
➔ [Vérification et modification des destinations \(5-30\)](#)
- Il est possible d'ajouter des touches uniques et de modifier leurs paramètres sur Command Center RX.
➔ [Utilisation de Command Center RX pour ajouter des destinations au carnet d'adresses \(3-40\)](#)
- Si seul un administrateur est autorisé à effectuer l'enregistrement et la modification de touche unique, il est nécessaire de se connecter avec des droits d'administrateur pour la modification.
➔ [\[Modifier restriction\] \(8-30\)](#)
➔ Command Center RX User Guide

1 Afficher l'écran.

Touche [Menu Système/Compteur] > [Carnet d'adresse/touche unique] > [Touche unique]

2 Ajouter une touche unique.

- 1 Sélectionner un numéro de touche unique (001 à 100) > [➕] puis sélectionner la touche [Recherche rapide par n°] pour sélectionner par saisie directe d'un numéro de touche unique.



REMARQUE

Pour les détails sur la touche [Recherche rapide par n°], se reporter aux informations ci-dessous.

➔ [Utilisation de la touche \[Recherche rapide par n°\] \(3-13\)](#)

Sélectionner une touche unique ne comportant pas de destination.



2 Sélectionner une destination (contact ou groupe) à attribuer à la touche unique.

Sélectionner [] pour afficher les informations détaillées de la destination sélectionnée.

 **REMARQUE**

Il est possible de trier ou de rechercher les destinations par nom ou par numéro d'adresse.

➔ [Vérification et modification des destinations \(5-30\)](#)

3 Entrer le nom de la touche unique affiché dans l'écran d'envoi de base > [Suivant >].

 **REMARQUE**

Le nombre de caractères pouvant être saisi est limité.

Nombre maximum de caractères : Jusqu'à 24

Pour plus de détails sur la saisie de caractères, se reporter à :

➔ [Méthode de saisie de caractères \(12-13\)](#)

4 Sélectionner [Enregistrer].

La destination est enregistrée sous la touche unique.

Modification d'une touche unique

Modifier les destinations ajoutées à la touche unique.

1 Afficher l'écran.

- 1 Touche [Menu Système/Compteur] > [Carnet d'adresse/touche unique] > [Touche unique]
- 2 Sélectionner un numéro de touche unique (001 à 100) à modifier. Pour la saisie directe d'un numéro de touche unique, sélectionner la touche [Recherche rapide par n°].

2 Modification des informations enregistrées.

- 1 [Menu] > [Modifier] > [Destination]
- 2 Sélectionner une nouvelle destination (contact ou groupe). Sélectionner [] pour afficher les informations détaillées de la destination sélectionnée.

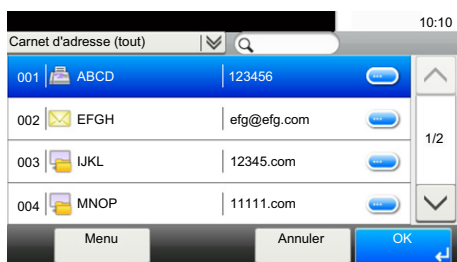

REMARQUE

Il est possible de trier ou de rechercher les destinations par nom ou par numéro d'adresse.

➔ [Vérification et modification des destinations \(5-30\)](#)

- 3 [OK] > [Enregistrer] > [Oui]
La destination est enregistrée sous la touche unique.

Suppression de la destination de la touche unique

Suppression de la destination de la touche unique.

1 Afficher l'écran.

- 1 Touche [Menu Système/Compteur] > [Carnet d'adresse/touche unique] > [Touche unique]
- 2 Sélectionner un numéro de touche unique (001 à 100) à modifier. Pour la saisie directe d'un numéro de touche unique, sélectionner la touche [Recherche rapide par n°].

2 Supprimer les informations enregistrées.

Sélectionner : [] > [Oui].

Les données enregistrées sur la touche unique sont supprimées.



Utilisation de Command Center RX pour ajouter des destinations au carnet d'adresses

Il est possible d'enregistrer des destinations sur le carnet d'adresses de la machine à partir de Command Center RX.

1 Afficher un écran.

- 1 Lancer le navigateur Web.
- 2 Dans la barre Adresse ou Emplacement, saisir l'adresse IP ou le nom d'hôte de la machine.
Cliquer dans l'ordre suivant pour vérifier l'adresse IP et le nom d'hôte de la machine.
Sur l'écran d'accueil de la MFP : [Informations sur l'appareil] > [Identification/réseau]
Exemple 1 : https://192.168.48.21/ (pour une adresse IP)
Exemple 2 : https://MFP001 (si le nom d'hôte est « MFP001 »)

- 3 Se connecter avec des droits administrateur.

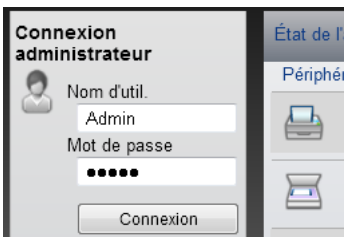

Le paramètre d'usine par défaut pour l'utilisateur par défaut avec des privilèges d'administrateur est indiqué ci-dessous. (Les majuscules et les minuscules sont distinguées (sensible à la casse)).

Nom d'utilisateur : Admin

Mot de passe d'accès : Admin

- 4 Dans le menu [Carnet d'adr], cliquer sur [Carnet d'adresses machine].

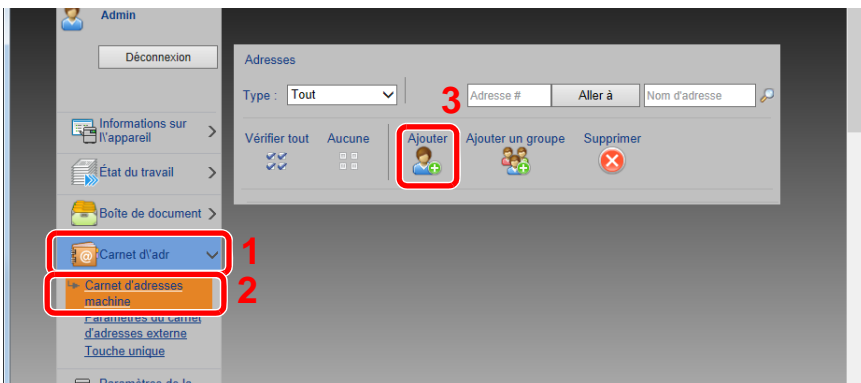

- 5 Cliquer sur [Ajouter].

2 Configurer les paramètres.

- 1 Entrer les informations de la destination.
Saisir les informations pour la destination à enregistrer. Les champs à renseigner sont les mêmes que pour l'enregistrement via le panneau de commande.
[Ajout d'une destination \(3-32\)](#)
- 2 Cliquer sur [Soumettre].

Rappel des fonctions fréquemment utilisées (favoris)

Après avoir ajouté les fonctions fréquemment utilisées au favoris, il est possible de les rappeler rapidement et facilement.

Il est également possible d'attribuer un nom aux programmes pour les identifier plus facilement lors d'un rappel.

Nom de programme	Description	Enregistrement par défaut
ID Card Copy	Cette fonction permet de copier un permis de conduire ou une carte d'assurance. Lors de la numérisation du recto et du verso de la carte, les deux côtés seront combinés et copiés sur une seule feuille.	<ul style="list-style-type: none"> Fonctions de copie Mode Programme Copie carte ID : [Activé] Numérisation continue : [Activé] Format d'origine : A5-R Sélection du papier : Magasin 1 Zoom : [100%]
Paper Saving Copy	Cette fonction permet d'économiser le papier. Il est possible de configurer la combinaison de page et le paramètre d'économie de papier en suivant les instructions sur l'écran.	<ul style="list-style-type: none"> Fonctions de copie Mode Assistant Combiner : [2 en 1] Original : [Recto] Recto verso : [Recto verso] Sélection du papier : Magasin 1 Nombre de copies : 1
Simple Folder Send (destination entry)	Utiliser cette option pour envoyer une image vers un dossier partagé sur un ordinateur ou vers le dossier FTP. Il est possible de configurer la destination, la couleur et d'autres paramètres comme indiqué dans les instructions qui s'affichent.	<ul style="list-style-type: none"> Fonction transmission Mode Assistant Destination : Nouveau dossier Couleur : Couleur Entrée nom document : Initial par défaut Format de fichier : [PDF] Numérisation continue : [Désactivé] Résolution numérisation : [300 × 300 dpi]
Scan to PC (Address Book)	Utiliser cette option pour envoyer une image vers un dossier partagé sur un ordinateur enregistré dans le carnet d'adresses ou vers le dossier FTP. Il est possible de configurer la destination, la couleur et d'autres paramètres comme indiqué dans les instructions qui s'affichent.	<ul style="list-style-type: none"> Fonction transmission Mode Assistant Destination : Carnet d'adresses Couleur : Couleur Entrée nom document : Initial par défaut Format de fichier : [PDF] Numérisation continue : [Désactivé] Résolution numérisation : [300 × 300 dpi]
Simple Mail Send (Destination Entered)	Utiliser cette option pour envoyer une image à une destination adresse e-mail. Il est possible de configurer la destination, la couleur et d'autres paramètres comme indiqué dans les instructions qui s'affichent.	<ul style="list-style-type: none"> Fonction transmission Mode Assistant Destination : Nouvelle adresse e-mail Couleur : Couleur Entrée nom document : Initial par défaut Format de fichier : [PDF] Numérisation continue : [Désactivé] Résolution numérisation : [300 × 300 dpi] Objet de l'e-mail : Initial par défaut Corps de l'e-mail : Initial par défaut

Nom de programme	Description	Enregistrement par défaut
Simple E-mail Send (Address Book)	Utiliser cette option pour envoyer une image à une destination adresse e-mail enregistrée dans le carnet d'adresses. Il est possible de configurer la destination, la couleur et d'autres paramètres comme indiqué dans les instructions qui s'affichent.	<ul style="list-style-type: none"> Fonction transmission Mode Assistant Destination : Carnet d'adresses Couleur : Couleur Entrée nom document : Initial par défaut Format de fichier : [PDF] Numérisation continue : [Désactivé] Résolution numérisation : [300 × 300 dpi] Objet de l'e-mail : Initial par défaut Corps de l'e-mail : Initial par défaut

**REMARQUE**

Il est possible d'enregistrer jusqu'à 20 fonctions combinées de copie et d'envoi.

Il est possible de sélectionner un favori en utilisant l'une des deux méthodes de rappel et de l'enregistrer.

- Mode Assistant (boîte de dialogue de sélection) : Les paramètres enregistrés sont rappelés en séquence de sorte que les paramètres sont configurés par confirmation ou modification.
- Mode Programme : Sélectionner une touche de favori pour rappeler immédiatement le paramètre applicable.

Ajout aux favoris en mode Assistant

Voici un exemple d'opération d'envoi.

1 Afficher un écran.

Touche [Accueil] > [Envoyer] > [Favoris]

2 Ajouter des favoris.

1 [Menu] > [Ajouter]

2 Sélectionner le type de travail.

3 Sélectionner [Assistant].

4 Sélectionner la fonction à rappeler > [Suivant >]

L'élément sélectionné est affiché par l'assistant.

**REMARQUE**

L'écran de sélection « Méthode de rappel de destination » ne s'affiche pas lorsque le type de travail est [Copier].

5 Saisir un nom pour le favori. > [Suivant >]

➔ [Méthode de saisie de caractères \(12-13\)](#)

6 Vérifier le contenu. Modifier ou ajouter des informations si nécessaire.

Élément	Description
Nom	Saisir jusqu'à 32 caractères pour le nom qui s'affiche sur l'écran Favoris.
Ajouter - Type trav.	Affiche le type du travail sélectionné.
Numéro^{*1}	Saisir un numéro pour le favori. Si le numéro d'adresse est « 00 », l'adresse est ajoutée sous le numéro le plus faible disponible.
Propriétaire^{*2}	Affiche l'utilisateur.
Autorisation^{*2}	Spécifie si les favoris doivent être partagés avec d'autres utilisateurs.
Destination^{*3}	Vérifie une destination.
Fonctions	Utiliser l'assistant pour sélectionner les fonctions affichées.
Type de fonction	Sélectionne la méthode utilisée pour rappeler les favoris.

*1 Si l'administration des connexions d'utilisateurs est activée, seul l'administrateur peut enregistrer des fonctions.

*2 S'affiche lorsque l'administration des connexions d'utilisateurs est activée.

*3 Affiché lorsque le paramètre « Type trav. » est [Envoyer] ou [FAX].

7 Sélectionner [Enregistrer].

Le favori est ajouté.

8 L'écran « Voulez-vous ajouter une nouvelle fonction à l'écran d'accueil? » s'affiche. Pour afficher un favori sur l'écran d'accueil, sélectionner [Oui], spécifier la position dans laquelle l'icône du favori enregistré doit être affichée, puis sélectionner [Enregistrer].

Ajout aux favoris en mode Programme

En cas de sélection du mode Programme, configurer d'abord la fonction copier, la fonction transmission, la fonction fax, la destination envoyer et/ou les autres paramètres à ajouter aux favoris.

1 Afficher un écran.

1 Touche [Accueil] > [Envoyer]

2 Cette option configure la fonction envoyer et/ou les paramètres de destination à enregistrer dans un programme.

3 Sélectionner [Favoris].

2 Ajouter des favoris.

1 [Menu] > [Ajouter]

2 Sélectionner le type de travail.

3 Sélectionner [Programme].

4 Saisir un nom pour le favori. > [Suivant >]

➔ [Méthode de saisie de caractères \(12-13\)](#)

- 5 Vérifier le contenu. Modifier ou ajouter des informations si nécessaire.

Élément	Description
Nom	Saisir jusqu'à 32 caractères pour le nom qui s'affiche sur l'écran Favoris.
Ajouter - Type trav.	Affiche le type du travail sélectionné.
Numéro^{*1}	Saisir un numéro pour le favori. Si le numéro d'adresse est « 00 », l'adresse est ajoutée sous le numéro le plus faible disponible.
Propriétaire^{*2}	Affiche l'utilisateur.
Autorisation^{*2}	Spécifie si les favoris doivent être partagés avec d'autres utilisateurs.
Format fonction	Sélectionne la méthode utilisée pour rappeler les favoris.

*1 Si l'administration des connexions d'utilisateurs est activée, seul l'administrateur peut enregistrer des fonctions.

*2 S'affiche lorsque l'administration des connexions d'utilisateurs est activée.

- 6 Sélectionner [Enregistrer].

Le favori est ajouté.

- 7 L'écran « Voulez-vous ajouter une nouvelle fonction à l'écran d'accueil? » s'affiche. Pour afficher un favori sur l'écran d'accueil, sélectionner [Oui], spécifier la position dans laquelle l'icône du favori enregistré doit être affichée, puis sélectionner [Enregistrer].

Exécution des favoris en mode Assistant

La procédure de rappel et d'exécution d'un favori en mode Assistant est illustrée ci-dessous.

1 Rappel du favori.

- 1 Sur l'écran d'accueil, sélectionner [Favoris] ou sélectionner la touche d'un favori.
En cas de sélection de la touche d'un favori, ce favori est rappelé. En cas de sélection de [Favoris], passer aux étapes suivantes.
- 2 Sélectionner la touche du favori à rappeler.

2 Le favori est exécuté.

- 1 Une série d'écran s'affiche : configurer les paramètres, puis sélectionner [Suivant >].
La boîte de dialogue des paramètres de transmission s'affiche.



REMARQUE

Pour modifier le paramètre, sélectionner [< Retour] puis effectuer les modifications désirées.

- 2 Placer les originaux > touche [Départ]

Exécution des favoris en mode Programme

Pour rappeler et exécuter un favori en mode Programme, procéder comme suit.

1 Rappel du favori.

- 1 Sur l'écran d'accueil, sélectionner [Favoris] ou sélectionner la touche d'un favori.
En cas de sélection de la touche d'un favori, ce favori est rappelé. En cas de sélection de [Favoris], passer aux étapes suivantes.
- 2 Sélectionner la touche du favori à rappeler.

2 Le favori est exécuté.

- 1 Placer les originaux > touche [Départ]

Modification d'un favori

La procédure de cette section peut être utilisée pour modifier les numéros de favori, les noms de favori et les paramètres de partage.

Pour modifier les favoris, procéder comme suit.

1 Afficher un écran.

- 1 Touche [Accueil] > [Favoris]

2 Modification d'un favori.

- 1 [Menu] > [Modifier]
- 2 Sélectionner le favori à modifier.
- 3 Modifier le nom du favori, numéro du favori et/ou les paramètres de partage.
Ajout aux favoris en mode Assistant
- 4 [Enregistrer] > [Oui]

Suppression d'un favori

Pour supprimer un favori, procéder comme suit.

Pour supprimer un favori, procéder comme suit.

1 Afficher un écran.

- 1 Touche [Accueil] > [Envoyer] > [Favoris]

2 Supprimer le favori.

- 1 [Menu] > [Supprimer]
- 2 Sélectionner le favori à supprimer.
- 3 Sélectionner [Oui].

Enregistrement de raccourcis (copie, envoi et réglages de boîte de documents)

Cette fonction permet d'enregistrer des raccourcis dans l'écran d'installation rapide, afin de faciliter l'accès aux fonctions les plus utilisées. Le nom de la fonction affiché par une touche de raccourci peut être modifié au besoin.



REMARQUE

Il est possible d'enregistrer jusqu'à 2 raccourcis pour les fonctions de copie, les fonctions d'envoi et les fonctions de réglage de boîte de documents.

Ajout de raccourcis

L'enregistrement des raccourcis s'effectue dans l'écran de liste des fonctions. Pour enregistrer un raccourci, procéder comme suit.

1 Afficher l'écran.

Les étapes ci-dessous peuvent être effectuées durant l'affichage de l'écran Copier, Envoyer, FAX ou Boîte de document.

[Fonctions] > [Aj./Modif Raccourci]

2 Ajout de raccourcis.

1 Sélectionner [Ajouter].

Un raccourci comprend les contenus décrits ci-dessous.

Raccourci privé 1, 2	Raccourcis qui peuvent être utilisés par l'utilisateur connecté uniquement. Les raccourcis peuvent être enregistrés uniquement lorsque l'administration des connexions d'utilisateurs est active.
Raccourci partagé 1, 2	Raccourcis qui peuvent être utilisés par tous les utilisateurs de la MFP. Si l'administration des connexions d'utilisateurs est activée, seul l'administrateur peut enregistrer des raccourcis.

2 Sélectionner le paramètre à ajouter.



REMARQUE

Si l'on sélectionne un numéro de raccourci déjà enregistré, le raccourci déjà enregistré peut être remplacé par le nouveau.

3 Entrer le nom. > [Suivant >].

Jusqu'à 24 caractères peuvent être entrés.

➔ Méthode de saisie de caractères

4 Sélectionner [Enregistrer].

Le raccourci est enregistré.

Modifier le raccourci

1 Afficher l'écran.

Les étapes ci-dessous peuvent être effectuées durant l'affichage de l'écran Copier, Envoyer, FAX ou Boîte de document.

[Fonctions] > [Aj./Modif Raccourci]

2 Modifier le raccourci.

- 1 Sélectionner [Modifier].
- 2 Sélectionner la touche du raccourci à modifier.
- 3 [Numéro] ou [Nom] > Modifier les paramètres. > [OK]
- 4 [Enregistrer] > [Oui]

Suppression d'un raccourci

1 Afficher un écran.

Les étapes ci-dessous peuvent être effectuées durant l'affichage de l'écran Copier, Envoyer, FAX ou Boîte de document.

[Fonctions] > [Aj./Modif Raccourci]

2 Supprimer le raccourci.

- 1 Sélectionner [Supprimer].
- 2 Sélectionner le raccourci à supprimer. > [Oui]

Utilisation des boîtes de document

La boîte de document est une fonction pour l'enregistrement de données d'impression à partir d'un ordinateur et le partage de ces données avec plusieurs utilisateurs.

Les boîtes de document disponibles sont les suivantes : Boîte personnalisée, Boîte travaux, Boîte Mémoire amovible, Boîte code F, Boîte Polling et Boîte réception mémoire fax.

Présentation de la Boîte personnalisée

La Boîte personnalisée est une boîte secondaire que l'utilisateur peut créer à l'intérieur de la Boîte de document en vue de stocker des documents pour une utilisation ultérieure. Il est possible de créer ou de supprimer une boîte personnalisée.

Les opérations suivantes sont possibles :

- Impression de documents dans une Boîte personnalisée ([5-46](#))
- Enregistrement de documents numérisés dans une Boîte personnalisée ([5-35](#))
- Déplacement de documents dans une Boîte personnalisée ([5-35](#))
- Fusion de documents dans une Boîte personnalisée ([5-37](#))
- Suppression de documents dans une Boîte personnalisée ([5-38](#))
- Envoi de documents dans une Boîte personnalisée ([5-38](#))



REMARQUE

- Pour utiliser une boîte personnalisée, un SSD en option doit être installé dans la machine.
➔ [HD-6/7 <Stockage grande capacité : SSD> \(12-6\)](#)
- Les principales opérations sur la boîte personnalisée peuvent aussi être réalisées avec Command Center RX.
➔ [Command Center RX User Guide](#)

Présentation de la Boîte des travaux

« Boîte des travaux » est un nom générique pour la Boîte impression privée, travail stocké et la Boîte copie rapide/épreuve avant impression. Ces boîtes ne peuvent pas être créées ni supprimées par l'utilisateur.

Les quatre types de boîte des travaux sont indiqués ci-dessous.

- Boîte Impression privée ([5-41](#))
- Boîte Travail stocké ([5-42](#))
- Boîte Copie rapide ([5-43](#))
- Boîte Épreuve avant impression ([5-44](#))



REMARQUE

- Il est possible de configurer la machine afin que les documents temporaires dans les boîtes de travail soient automatiquement supprimés.
➔ [Suppr. stockage travaux \(8-26\)](#)
- Pour plus de détails sur l'utilisation de [Travail imprimé/stocké en privé] et [Copie rapide/Epreuve], consulter la section suivante.
➔ [Impression des données sauvegardées sur la machine \(5-41\)](#)

Présentation de la Boîte Mémoire amovible

Une clé USB peut être branchée dans le logement pour mémoire USB de la machine pour imprimer un fichier sauvegardé. Il est possible d'imprimer directement les données de la mémoire USB sans utiliser de PC. Les images numérisées avec cette machine peuvent également être sauvegardées dans la mémoire USB au format PDF, TIFF, JPEG, XPS, OpenXPS ou PDF haute compression (numérisation vers USB).

La boîte code F, la boîte Polling et la boîte réception mémoire fax servent à stocker les données de fax.

La Boîte de Fax stocke les données de télécopie.



REMARQUE

Le kit de fax en option est requis pour utiliser la boîte code F, boîte Polling et la boîte réception mémoire fax pour le stockage des données de fax.

➔ Manuel d'utilisation du FAX

Utilisation des opérations de la machine pour créer une nouvelle boîte personnalisée



REMARQUE

- Pour utiliser une boîte personnalisée, un SSD en option doit être installé dans la machine.
- Si l'administration des connexions d'utilisateurs est activée, seul l'administrateur peut enregistrer des fonctions.
Le nom d'utilisateur et le mot de passe de connexion par défaut sont les suivants.
Utilisateur Nom User
ECOSYS M8124cidn:2400, ECOSYS M8130cidn:3000
Mot passe conn.
ECOSYS M8124cidn:2400, ECOSYS M8130cidn:3000
- Si l'administration des connexions d'utilisateurs est activées, se connecter avec des privilèges d'administrateur pour effectuer les opérations suivantes. Ces opérations ne peuvent pas être effectuées avec des privilèges d'utilisateur.
 - Création d'une boîte
 - Suppression d'une boîte dont le propriétaire est un autre utilisateur.

1 Afficher l'écran.

- 1 Touche [Accueil] > [Boîte personnalisée]
- 2 [Menu] > [Ajouter]

2 Enregistrer la boîte personnalisée.

1 Saisir le nom de la boîte. > [Suivant >]

Entrer le nom de boîte sur 32 caractères maximum.

➔ [Méthode de saisie de caractères \(12-13\)](#)

Le tableau suivant énumère les éléments à définir.

Élément	Description
Nom de la boîte	Entrer le nom de la boîte sur 32 caractères maximum. ➔ Méthode de saisie de caractères (12-13)
Boîte N°	Entrer un numéro de boîte à l'aide des touches [+], [-] ou des touches numériques. Le numéro de boîte peut être compris entre 0001 et 1000. Une boîte personnalisée doit avoir un numéro unique. Si le numéro saisi est 0000, le plus petit numéro disponible sera automatiquement attribué.
Propriétaire* ¹	Définir le propriétaire de la boîte. Sélectionner le propriétaire dans la liste des utilisateurs qui s'affiche.
Autorisation* ²	Sélectionner l'option de partage de la boîte.
Mot de passe de la boîte	Il est possible de limiter l'accès utilisateur à la boîte en spécifiant un mot de passe pour cette boîte. Il n'est pas obligatoire d'enregistrer un mot de passe. Entrer le même mot de passe de 16 caractères maximum dans [Mot de passe] et [Confirmer mot de passe]. Ce paramètre peut être réglé si [Partagé] est sélectionné dans Autorisation.
Restriction d'utilis	L'utilisation d'une boîte peut être limitée. Pour activer une restriction de capacité, entrer une valeur de capacité de stockage en méga-octets pour la Boîte personnalisée à l'aide des touches [-], [+] ou des touches numériques. Bien que la valeur limite change avec le nombre de boîtes personnalisées qui sont créées, la plage maximum des valeurs entrées est comprise entre 1 et 30 000 (Mo).
Suppression auto fichier	Supprime automatique des documents stockés au bout d'une période définie. Sélectionner [Activé] pour activer la suppression automatique, puis utiliser [+] ou [-] ou les touches numériques pour entrer le nombre de jours pour le stockage des documents. Ce nombre peut être compris entre 1 et 31 (jour(s)). Pour désactiver la suppression automatique de fichiers, sélectionner [Désactivé].
Espace libre	Affiche l'espace libre sur la boîte.
Remplacer configuration	Spécifie si les anciens documents stockés sont écrasés ou non lorsque de nouveaux documents sont stockés. Pour écraser les anciens documents, sélectionner [Autoriser]. Pour conserver les anciens documents, sélectionner [Interdire].
Suppr. après impr.	Supprime automatiquement le document de la boîte une fois l'impression terminée. Pour supprimer le document, sélectionner [Activé]. Pour conserver le document, sélectionner [Désactivé].

*1 S'affiche lorsque l'administration des connexions d'utilisateurs est activée.

*2 Ne s'affiche pas lorsque « Propriétaire » est réglé sur [Aucun propriétaire].

2 Sélectionner [Enregistrer].

Une boîte est créée.

Utilisation de Command Center RX pour créer une nouvelle boîte personnalisée

Il est possible d'enregistrer une boîte personnalisée à partir de Command Center RX.



REMARQUE

Pour utiliser une boîte personnalisée, un SSD en option doit être installé dans la machine.

1 Afficher l'écran.

- 1 Lancer le navigateur Web.
- 2 Dans la barre Adresse ou Emplacement, saisir l'adresse IP ou le nom d'hôte de la machine.
Cliquer dans l'ordre suivant pour vérifier l'adresse IP et le nom d'hôte de la machine.
Sur l'écran d'accueil de la MFP : [Informations sur l'appareil] > [Identification/réseau]
Exemple 1 : https://192.168.48.21/ (pour une adresse IP)
Exemple 2 : https://MFP001 (si le nom d'hôte est « MFP001 »)
- 3 Dans le menu [Boîte de document], cliquer sur [Boîte personnalisée].

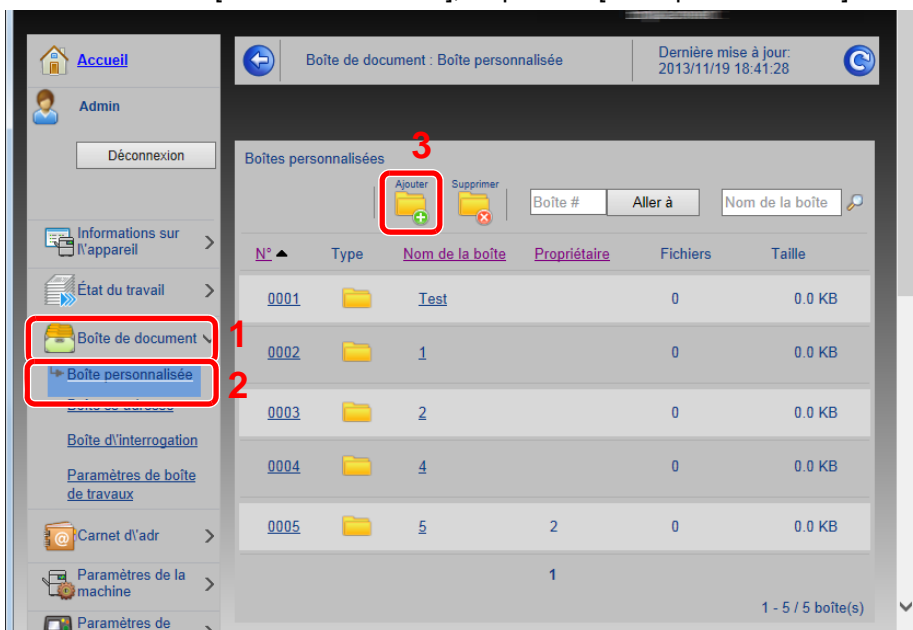

- 4 Cliquer sur [Ajouter].

2 Configurer les paramètres.

- 1 Saisir les détails de la boîte.
Saisir les informations pour la boîte personnalisée à enregistrer. Pour plus de détails sur les champs à renseigner, se reporter au document suivant :
 - ➔ Command Center RX User Guide
- 2 Cliquer sur [Soumettre].

Modifier la boîte personnalisée.

1 Afficher l'écran.

- 1 Touche [Accueil] > [Boîte personnalisée]

2 Modifier la boîte personnalisée.

- 1 [Menu] > [Modifier]
- 2 Sélectionner la boîte à modifier.



REMARQUE

- En cas de connexion en tant qu'utilisateur, il n'est possible de modifier qu'une boîte dont l'utilisateur est le propriétaire.
- En cas de connexion en tant qu'administrateur, il est possible de modifier toutes les boîtes.

Lorsque l'administration des connexions d'utilisateurs est activée, les paramètres pouvant être modifiés varient en fonction des privilèges de l'utilisateur connecté.

Privilèges	Paramètres pouvant être modifiés
Administrateur	Nom de la boîte
	Boîte N°
	Propriétaire
	Autorisation
	Mot de passe de la boîte
	Restriction d'utilis
	Suppression auto fichier
	Remplacer configuration
	Suppr. après impr.
Utilisateur	Nom de la boîte
	Mot de passe de la boîte
	Autorisation
	Suppression auto fichier
	Remplacer configuration
	Suppr. après impr.

Pour les détails sur chaque élément, se reporter aux informations ci-dessous.

➔ [Utilisation des opérations de la machine pour créer une nouvelle boîte personnalisée \(3-49\)](#)

Suppression d'une Boîte personnalisée

1 Afficher un écran.

- 1 Touche [Accueil] > [Boîte personnalisée]

2 Supprimer la boîte.

- 1 [Menu] > [Supprimer]
- 2 Sélectionner la boîte à supprimer.



REMARQUE

- En cas de connexion en tant qu'utilisateur, il n'est possible de supprimer qu'une boîte dont l'utilisateur est le propriétaire.
- En cas de connexion en tant qu'administrateur, il est possible de supprimer toutes les boîtes.

- 3 Sélectionner [Oui].

4 Opérations sur un ordinateur

Ce chapitre aborde les sujets suivants :

Écran des paramètres d'impression du pilote d'imprimante	4-2
Affichage de l'aide du pilote d'imprimante	4-4
Modification des paramètres par défaut du pilote d'imprimante	4-5
Impression à partir de l'ordinateur	4-6
Impression sur du papier au format standard	4-6
Impression sur du papier au format non standard	4-7
Annulation de l'impression depuis un ordinateur	4-10
Stockage des données dans la mémoire de la machine et impression des données dans la mémoire de la machine	4-11
Sur l'ordinateur, spécifier la boîte de document et enregistrer le travail	4-11
Utilisation de Command Center RX pour imprimer un travail stocké dans une boîte personnalisée	4-12
Surveillance du statut de l'imprimante (Status Monitor)	4-14
Accès à Status Monitor	4-14
Quitter Status Monitor	4-14
Affichage de Status Monitor	4-14
Onglet Progression impression	4-15
Onglet État bac à papier	4-15
Onglet État cartouche	4-15
Onglet Alerte	4-16
Menu contextuel de Status Monitor	4-16
Paramètres de notification de Status Monitor	4-17

Écran des paramètres d'impression du pilote d'imprimante

L'écran des options d'impression du pilote d'imprimante vous permet de configurer de nombreux paramètres concernant l'impression.

➔ Printer Driver User Guide

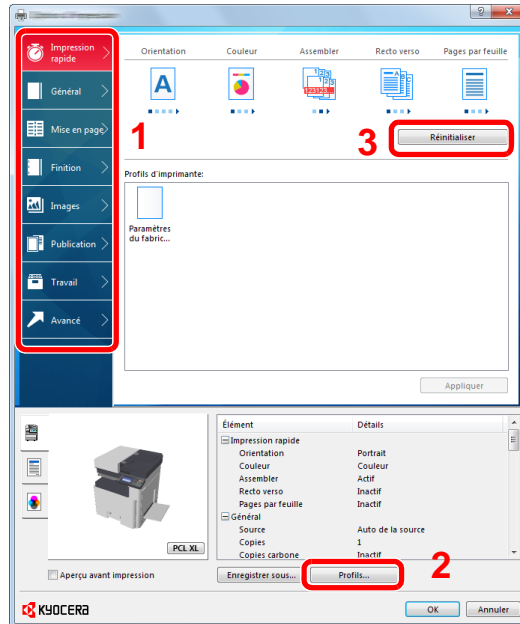

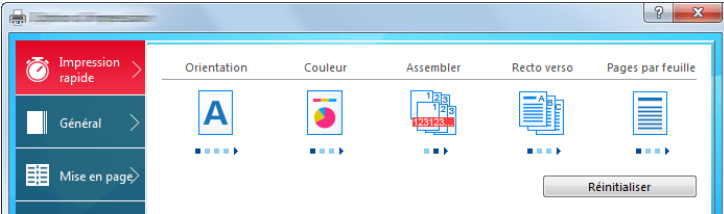
N°	Description
1	<p>Onglet [Impression rapide]</p> <p>Fournit des icônes pouvant être utilisées pour configurer simplement les fonctions fréquemment utilisées. Chaque clic sur une icône permet d'afficher une image ressemblant aux résultats d'impression et applique les paramètres.</p>  <p>Onglet [Général]</p> <p>Cet onglet regroupe les fonctions de base fréquemment utilisées. Il est possible de l'utiliser pour configurer le format du papier, la destination, et l'impression recto verso.</p> <p>Onglet [Mise en page]</p> <p>Cet onglet permet de configurer les paramètres pour l'impression de plusieurs mise en page, y compris l'impression de livret, le mode combiner, l'impression de poster et la mise à l'échelle.</p> <p>Onglet [Finition]</p> <p>Cet onglet permet de configurer les paramètres concernant la finition du support imprimé.</p> <p>Onglet [Images]</p> <p>Cet onglet permet de configurer les paramètres concernant la qualité du résultat d'impression.</p> <p>Onglet [Publication]</p> <p>Cet onglet permet de créer des couvertures et des inserts pour les travaux d'impressions et de placer les inserts entre les feuilles de film OHP.</p> <p>Onglet [Travail]</p> <p>Cet onglet permet de configurer les paramètres pour la sauvegarde des données d'impression entre l'ordinateur et la machine. Les documents utilisés régulièrement et les autres données peuvent être sauvegardés sur la machine pour être imprimés facilement par la suite. Puisque les documents sauvegardés peuvent être imprimés directement depuis la machine, cette fonction est également pratique pour imprimer un document que les autres personnes ne doivent pas voir.</p> <p>Onglet [Avancé]</p> <p>Cet onglet permet de configurer les paramètres pour l'ajout de pages de texte ou de filigranes aux données d'impression.</p>

2	<p>[Profils]</p> <p>Les paramètres du pilote d'imprimante peuvent être sauvegardés comme profil. Les profils sauvegardés peuvent être rappelés à tout moment et il est donc conseillé de sauvegarder les paramètres fréquemment utilisés.</p>
3	<p>[Réinitialiser]</p> <p>Cliquer pour rétablir les valeurs initiales des paramètres.</p>

Affichage de l'aide du pilote d'imprimante

Le pilote d'imprimante inclut une aide. Pour en savoir plus sur les paramètres d'impression, ouvrir l'écran des paramètres d'impression du pilote d'imprimante et afficher l'aide comme indiqué ci-dessous.

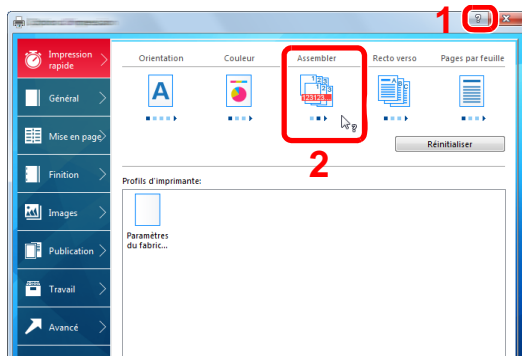

- 1 Cliquer sur le bouton [?] en haut à droite de l'écran.
- 2 Cliquer sur l'élément pour lequel obtenir des informations.



REMARQUE

L'aide s'affiche également en cliquant sur l'élément dont on souhaite obtenir les informations et en appuyant sur la touche [F1] du clavier.

Modification des paramètres par défaut du pilote d'imprimante

Les paramètres par défaut du pilote d'imprimante peuvent être modifiés. En sélectionnant les paramètres fréquemment utilisés, il est possible de passer des étapes durant l'impression. Les instructions se basent sur les éléments de l'interface tels qu'ils apparaissent dans Windows 8.1.

Pour les paramètres, se reporter à la section suivante :

➔ Printer Driver User Guide

- 1 Dans les icônes sur le bureau, cliquer sur [Paramètres], [Panneau de configuration], puis [Périphériques et imprimantes].**



REMARQUE

Dans Windows 7, cliquer sur le bouton [Démarrer] de Windows, puis sur [Périphériques et imprimantes].

- 2 Effectuer un clic droit sur l'icône du pilote d'imprimante de la machine, puis cliquer sur le menu [Propriétés de l'imprimante] du pilote d'imprimante.**
- 3 Cliquer sur le bouton [Préférences] dans l'onglet [Général].**
- 4 Sélectionner les paramètres par défaut et cliquer sur le bouton [OK].**

Impression à partir de l'ordinateur

Procéder comme suit pour imprimer des documents à partir d'une application.

Cette section fournit la méthode d'impression à l'aide de KX DRIVER.



REMARQUE

- Pour imprimer le document à partir d'applications, installer le pilote d'imprimante sur l'ordinateur à l'aide du DVD (Product Library) fourni.
- Dans certains environnements, les paramètres actuels sont affichés au bas du pilote d'imprimante.

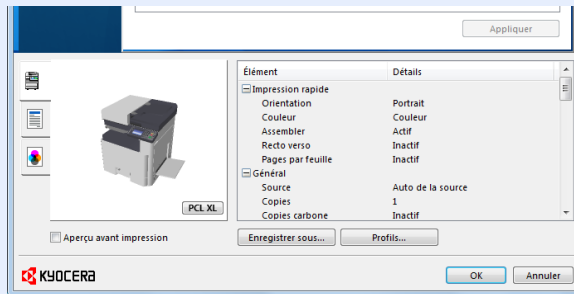

- Lors de l'impression sur carte ou enveloppes, charger la carte ou les enveloppes dans le bac MF avant d'effectuer la procédure suivante.

➔ [Lors du placement des enveloppes ou cartes sur la glace d'exposition \(5-9\)](#)

Impression sur du papier au format standard

En cas de chargement d'un format de papier qui est inclut dans les formats d'impression de la machine, sélectionner le format de papier dans l'onglet [Général] de l'écran des paramètres d'impression du pilote d'imprimante.



REMARQUE

Sur le panneau de commande de la MFP, spécifier le format de papier et le type de support à imprimer.

➔ [\[Paramètres magasin/bac MF\] \(8-9\)](#)

1 Afficher l'écran.

Cliquer sur [Fichier] et sélectionner [Imprimer] dans l'application.

2 Configurer les paramètres.

1 Sélectionner la machine dans le menu « Nom » et cliquer sur le bouton [Propriétés].

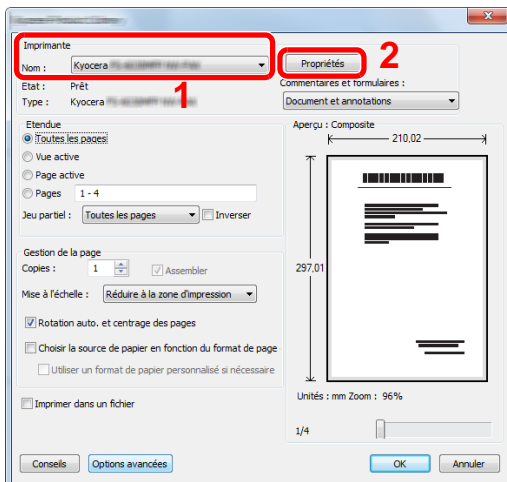

2 Sélectionner l'onglet [Général].

- 3 Cliquer sur le menu "Taille d'impression" et sélectionner le format de papier à utiliser pour l'impression.

Pour charger le papier d'un format qui n'est pas inclut dans les formats d'impression de la machine (par exemple carte ou enveloppes), le format de papier doit être enregistré.

➔ [Impression sur du papier au format non standard \(4-7\)](#)

REMARQUE

En cas de sélection de [Désactivé] pour « Chang. bac auto », sélectionner la source de papier qui contient le papier à utiliser à partir de « Source ».

➔ [Chang. bac auto \(8-33\)](#)

Pour imprimer sur des papiers spéciaux, par exemple papier épais ou transparents, cliquer sur le menu « Type de support » et sélectionner le type de support.

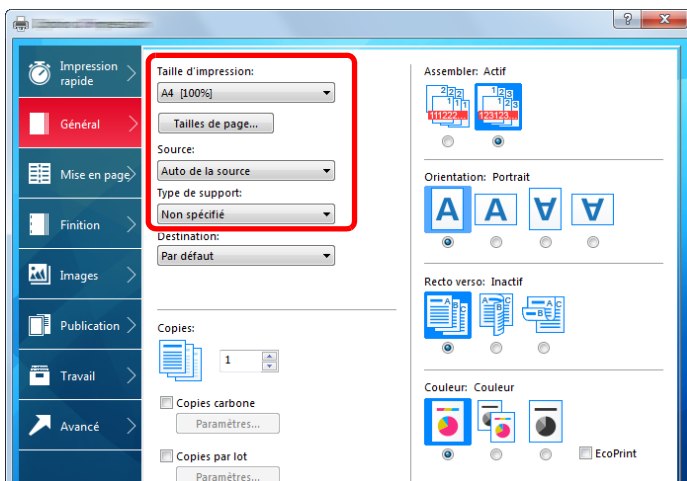

- 4 Cliquer sur le bouton [OK] pour revenir à la boîte de dialogue Imprimer.

3 Lancer l'impression

Cliquer sur le bouton [OK].

Impression sur du papier au format non standard

En cas de chargement d'un format de papier qui n'est pas inclut dans les formats d'impression de la machine, enregistrer le format de papier dans l'onglet [Général] de l'écran des paramètres d'impression du pilote d'imprimante.

Le format enregistré peut être sélectionné dans le menu "Taille d'impression". Les instructions se basent sur les éléments de l'interface tels qu'ils apparaissent dans Windows 8.1.

REMARQUE

Spécifier le format de papier et le type de support pour l'impression à partir du panneau de commande.

➔ [\[Paramètres magasin/bac MF\] \(8-9\)](#)

1 Afficher l'écran.

- 1 Dans les icônes sur le bureau, cliquer sur [Paramètres], [Panneau de configuration], puis [Périphériques et imprimantes].
Dans Windows 7, cliquer sur le bouton [Démarrer] de Windows, puis sur [Périphériques et imprimantes].
- 2 Effectuer un clic droit sur l'icône du pilote d'imprimante de la machine, puis cliquer sur le menu [Propriétés de l'imprimante] du pilote d'imprimante.

2 Enregistrement.

1 Cliquer sur l'onglet [Général].

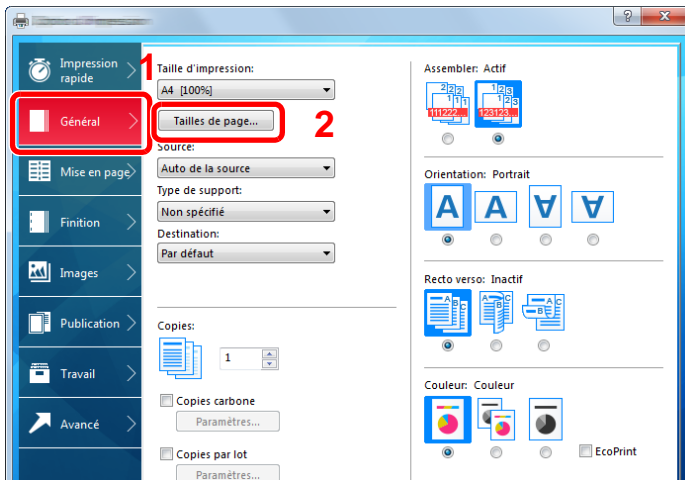

2 Cliquer sur le bouton [Tailles de page...].

3 Cliquer sur le bouton [Ajouter].

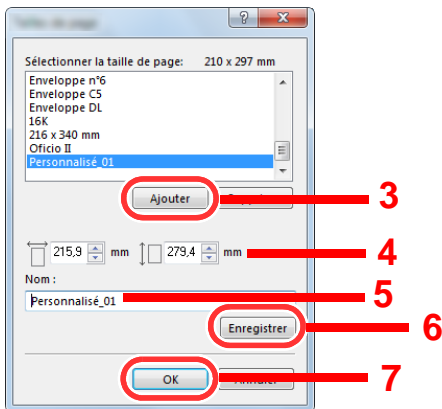

4 Saisir le format du papier.

5 Saisir le nom du papier.

6 Cliquer sur le bouton [Enregistrer].

7 Cliquer sur le bouton [OK].

8 Cliquer sur le bouton [OK].

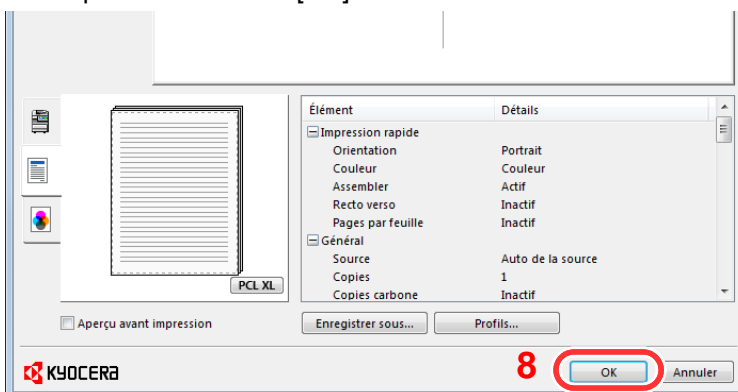

3 Afficher l'écran des paramètres d'impression

Cliquer sur [Fichier] et sélectionner [Imprimer] dans l'application.

4 Sélectionner le format de papier et le type d'un papier au format non standard.

1 Dans le menu « Nom », sélectionner cette MFP, puis cliquer sur le bouton [Propriétés].

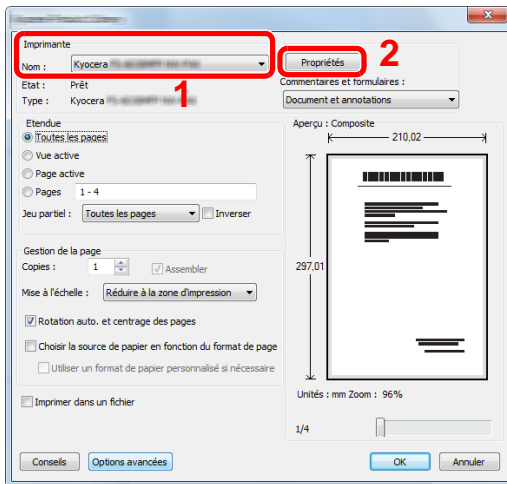

2 Sélectionner l'onglet [Général].

3 Cliquer sur le menu « Taille d'impression » et sélectionner le format de papier enregistré à l'étape 2.

Pour imprimer sur des papiers spéciaux, par exemple papier épais ou transparents, cliquer sur le menu « Type de support » et sélectionner le type de support.

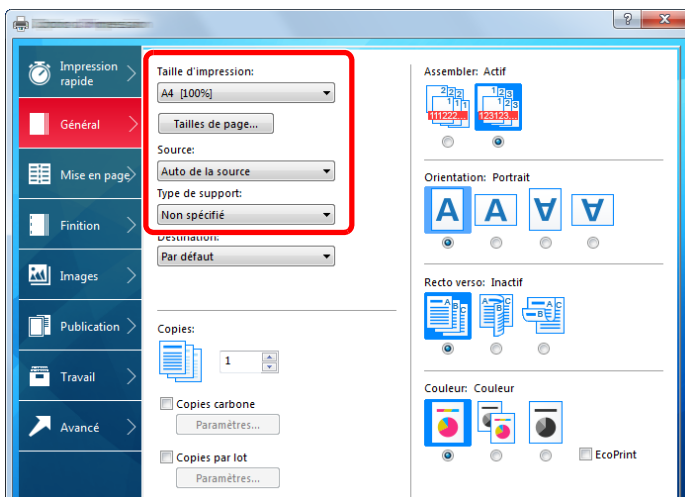

REMARQUE

En cas de chargement de carte ou d'enveloppe, sélectionner [Carte] ou [Enveloppe] dans le menu « Type de support ».

4 Sélectionner la source du papier dans le menu «Source».

5 Cliquer sur le bouton [OK] pour revenir à la boîte de dialogue Imprimer.

5 Lancer l'impression

Cliquer sur le bouton [OK].

Annulation de l'impression depuis un ordinateur

Pour annuler un travail d'impression exécuté depuis le pilote d'impression avant que l'imprimante commence l'impression, procéder comme suit :



REMARQUE

Lors de l'annulation de l'impression à partir de cette machine, se reporter à la section suivante :

➔ [Annulation de travaux \(5-13\)](#)

- 1** Effectuer un double clic sur l'icône de l'imprimante () affichée dans la barre des tâches du bureau Windows pour afficher une boîte de dialogue pour l'imprimante.
- 2** Cliquer sur le fichier dont l'impression doit être annulée et sélectionner [Annuler] dans le menu "Document".

Stockage des données dans la mémoire de la machine et impression des données dans la mémoire de la machine

Il est possible d'enregistrer le travail d'impression dans la boîte personnalisée et la boîte des travaux de cette machine et de l'imprimer lorsque nécessaire.

➔ [Présentation de la Boîte personnalisée \(3-48\)](#)

➔ [Présentation de la Boîte des travaux \(3-48\)](#)

Les quatre types de boîte des travaux sont indiqués ci-dessous.

- Boîte Impression privée ([5-41](#))
- Boîte Travail stocké ([5-42](#))
- Boîte Copie rapide ([5-43](#))
- Boîte Épreuve avant impression ([5-43](#))



REMARQUE

Pour utiliser une boîte personnalisée, un SSD en option doit être installé dans la machine. La création d'un disque RAM permet l'impression depuis une boîte de travaux.

Si des paramètres sont configurés dans l'onglet [Travail] du pilote d'imprimante, le travail d'impression sera enregistré dans la Boîte de travaux (mémoire) et l'impression peut être exécutée sur la machine.

Suivre la procédure ci-dessous lors de l'utilisation des boîtes de document.

- 1 Sur l'ordinateur, spécifier la boîte de document et enregistrer le travail ([4-11](#))**
- 2 Sur le panneau de commande, spécifier et imprimer le fichier dans la boîte de document ([5-41](#))**

Sur l'ordinateur, spécifier la boîte de document et enregistrer le travail

Pour stocker des données dans une boîte des travaux, procéder comme suit.

- 1 Cliquer sur [Fichier] et sélectionner [Imprimer] dans l'application.**
La boîte de dialogue Imprimer s'affiche.
- 2 Sélectionner la machine dans le menu « Nom ».**
- 3 Cliquer sur le bouton [Propriétés].**
La boîte de dialogue Propriétés s'affiche.

4 Cliquer sur l'onglet [Travail] et cocher la case [Mise en mémoire des travaux (e-MPS)] pour définir la fonction > [OK].

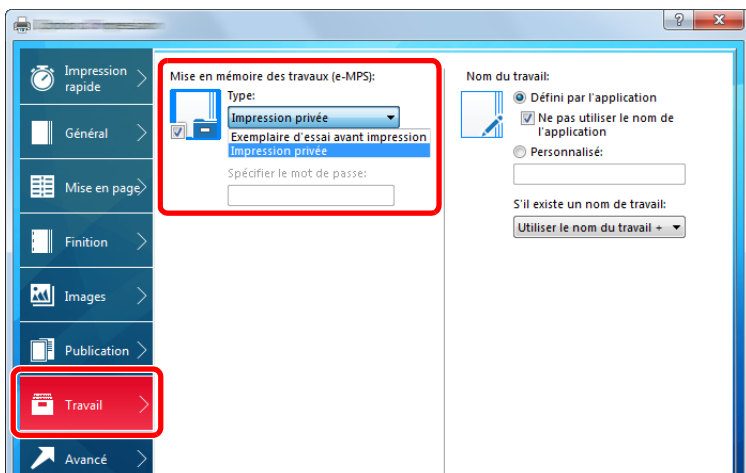

REMARQUE

Pour plus d'information sur l'utilisation du logiciel du pilote d'imprimante, se reporter au document suivant :

➔ [Printer Driver User Guide](#)

5 Cliquer sur le bouton [Imprimer].

Le travail d'impression est stocké.

Utilisation de Command Center RX pour imprimer un travail stocké dans une boîte personnalisée

Un document stocké dans une Boîte personnalisée peut être imprimé à partir de Command Center RX.

1 Afficher l'écran.

- 1 Lancer le navigateur Web.
- 2 Dans la barre Adresse ou Emplacement, saisir l'adresse IP ou le nom d'hôte de la machine.
Cliquer dans l'ordre suivant pour vérifier l'adresse IP et le nom d'hôte de la machine.
[Informations sur l'appareil] sur l'écran d'accueil > [Identification/réseau filaire]

3 Dans le menu [Boîte de document], cliquer sur [Boîte personnalisée].

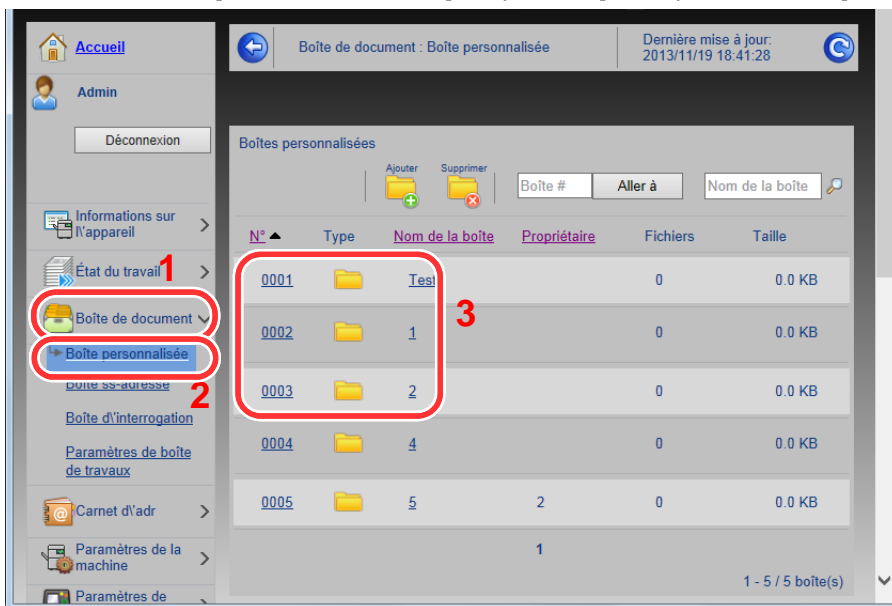

4 Cliquer sur le numéro ou le nom de la boîte personnalisée dans laquelle est stocké le document.

2 Imprimer le document.



1 Sélectionner le document à imprimer.

Cocher la case du document à imprimer.

2 Cliquer sur [Imprimer].

3 Configurer les paramètres pour l'impression, cliquer sur [Imprimer].

Surveillance du statut de l'imprimante (Status Monitor)

Status Monitor surveille l'état de l'imprimante et fournit une fonction de création de rapport continue.



REMARQUE

Lors de l'activation de Status Monitor, vérifier l'état ci-dessous.

- KX DRIVER est installé.
- Sélectionner [Activé] pour [Adresse IP] ou [Masque sous rés.].

➔ [\[Réseau\] \(8-35\)](#)

Accès à Status Monitor

Status Monitor démarre également lorsqu'une impression est lancée.

Quitter Status Monitor

Utilisez l'une des méthodes indiquées ci-dessous pour quitter Status Monitor.

- Quitter manuellement :
Cliquer sur l'icône des paramètres et sélectionner Quitter dans le menu pour quitter Status Monitor.
- Quitter automatiquement :
Status Monitor se ferme automatiquement au bout de 7 minutes d'inactivité.

Affichage de Status Monitor

L'état de l'imprimante est affiché à l'aide des icônes. Cliquer sur le bouton Développer pour afficher les informations détaillées.

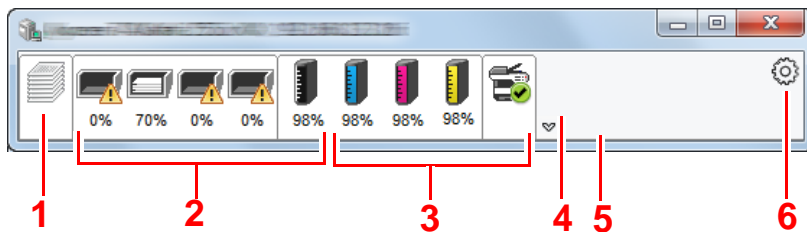

- 1 Onglet Progression impression
- 2 Onglet État bac à papier
- 3 Onglet État cartouche
- 4 Onglet Alerte
- 5 Bouton Développer
- 6 Icône Paramètres

Cliquer sur chaque onglet icône pour afficher les informations détaillées.

Onglet Progression impression

Affiche l'état des travaux d'impression.

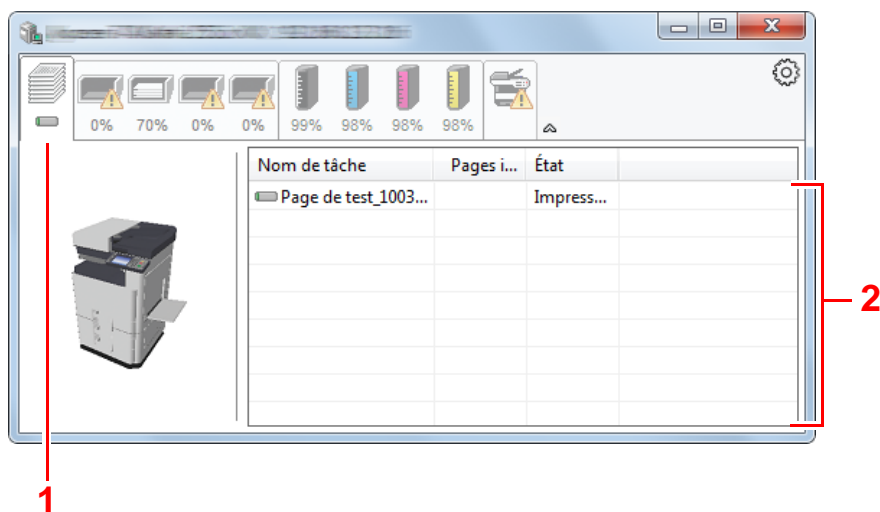

- 1 Icône d'état
- 2 Liste des travaux

Sélectionner un travail dans la liste. Il peut être annulé en utilisant le menu affiché avec un clic droit.

Onglet État bac à papier

Affiche les informations sur le papier dans l'imprimante et sur la quantité de papier restant.

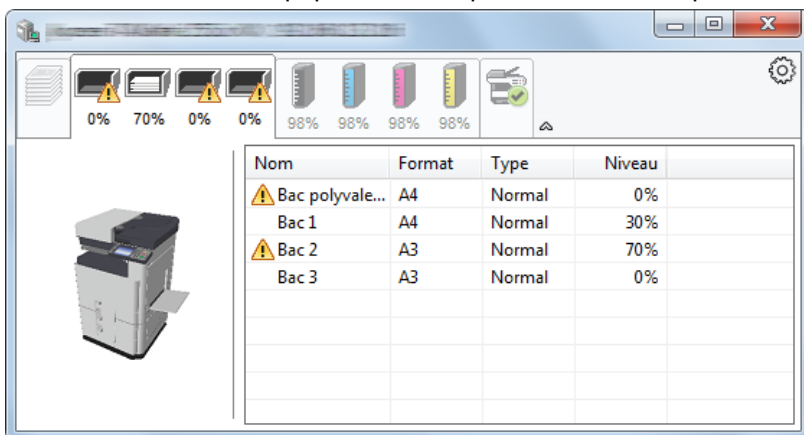

Onglet État cartouche

Affiche la quantité de toner restant.

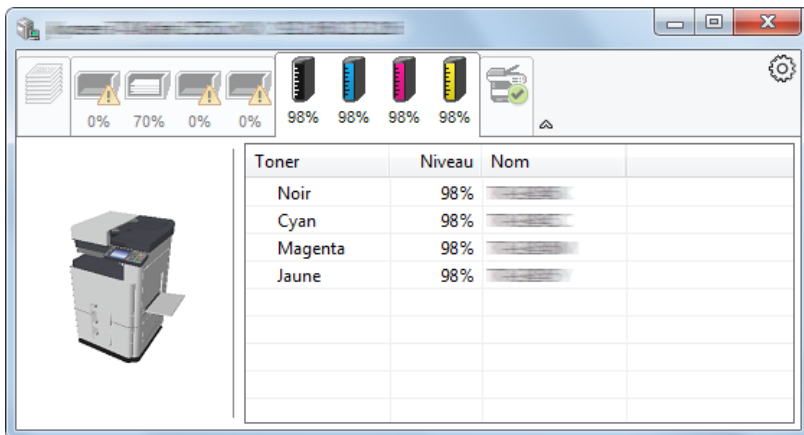

Onglet Alerte

Si une erreur se produit, un avis est affiché avec une image en 3D et un message.

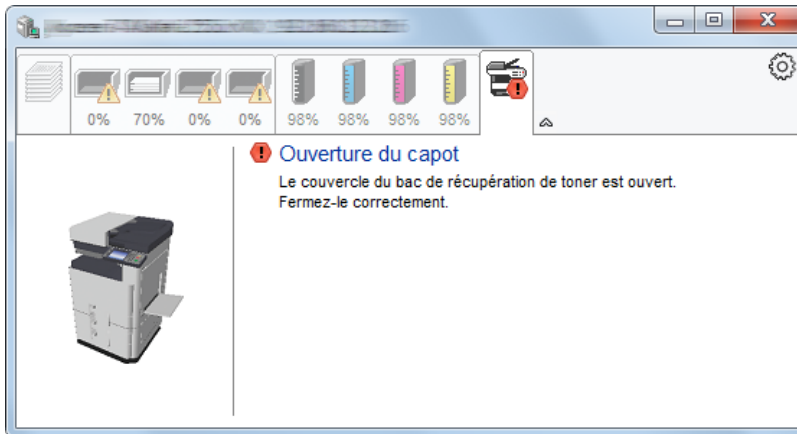

Menu contextuel de Status Monitor

Le menu suivant s'affiche en cliquant sur l'icône Paramètres.

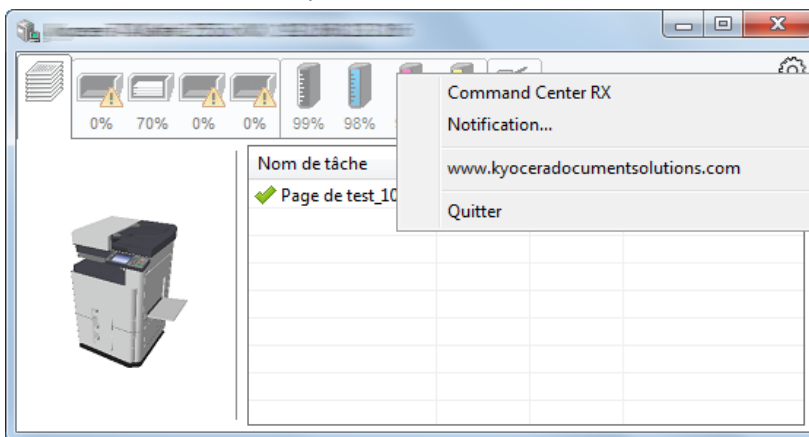

- **Command Center RX**
Si l'imprimante est connectée à un réseau TCP/IP et possède sa propre adresse IP, utiliser un navigateur Web pour accéder à Command Center RX et modifier ou vérifier les paramètres du réseau. Ce menu ne s'affiche lors de l'utilisation d'une connexion USB.
➔ [Command Center RX User Guide](#)
- **Notification...**
Permet de régler l'affichage de Status Monitor.
➔ [Paramètres de notification de Status Monitor \(4-17\)](#)
- **www.kyoceradocumentsolutions.com**
Ouvrir notre site web.
- **Quitter**
Quitter Status Monitor.

Paramètres de notification de Status Monitor

Les paramètres et les détails de la liste d'évènements de Status Monitor sont affichés.

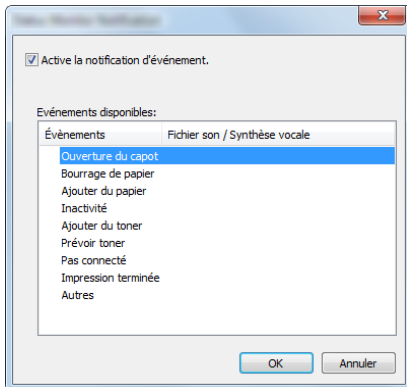

Sélectionner si la notification est effectuée lorsqu'une erreur dans la liste d'évènements se produit.

1 Sélectionner Active la notification d'événement.

Si ce paramètre est réglé sur Désactivé, Status Monitor ne démarre pas même si l'impression est exécutée.

2 Sélectionner un événement à utiliser avec la fonction de synthèse vocale dans les Événements disponibles.

3 Cliquer sur la colonne Fichier son / Synthèse vocale.

Cliquez sur le bouton Parcourir (...) pour obtenir une notification avec un fichier son.

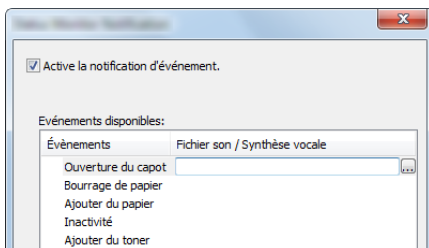

REMARQUE

Le format de fichier disponible est WAV.

Lors de la personnalisation des textes du message à lire sur l'écran avec la synthèse vocale, saisir les textes dans la case de texte.

5 Opérations sur la machine

Ce chapitre aborde les sujets suivants :

Mettre en place les originaux.	5-3
Mise en place des originaux sur la glace d'exposition	5-3
Chargement des originaux dans le chargeur de documents	5-4
Chargement du papier dans le bac MF	5-7
Utilisation des applications	5-10
Activation des applications	5-10
Désactivation des applications	5-11
Copie	5-12
Copie	5-12
Interruption de copie	5-13
Annulation de travaux	5-13
Méthode d'envoi fréquemment utilisée	5-14
Envoi de document numérisé par e-mail	5-15
Envoi vers un dossier partagé sur un ordinateur [SMB]	5-16
Envoi vers un dossier sur un serveur FTP [FTP]	5-18
Numérisation avec une application compatible TWAIN/WIA	5-19
Méthode d'envoi utile	5-21
Exécution de la numérisation WSD	5-21
Utilisation de File Management Utility pour numériser un document original	5-22
Envoi vers différents types de destinataires (Envoi multiple)	5-23
Envoi vers l'adresse e-mail de l'utilisateur connecté	5-23
Utilisation d'un serveur de fax pour l'envoi (envoi par serveur de fax)	5-24
Annulation de numérisation	5-26
Opérations sur la destination	5-27
Sélection dans le carnet d'adresses	5-27
Sélection dans le carnet d'adresses externe	5-29
Sélection par touche unique	5-29
Sélection par composition rapide	5-30
Vérification et modification des destinations	5-30
Écran de confirmation des destinations	5-31
Rappeler	5-32
Comment utiliser la fonction fax	5-33
Utilisation de base de la Boîte de document	5-34
Opérations avec la liste des boîtes	5-34
Opérations avec la liste des documents	5-34
Opérations avec la boîte personnalisée	5-35
Enregistrement de documents numérisés dans une Boîte personnalisée	5-35
Déplacement de documents dans une Boîte personnalisée	5-35
Copie de documents dans une Boîte personnalisée vers d'autres boîtes	5-36
Copie de documents dans une Boîte personnalisée vers une mémoire amovible	5-37
Fusion de documents dans une Boîte personnalisée	5-37
Suppression de documents dans une Boîte personnalisée	5-38
Envoi de documents dans une Boîte personnalisée	5-38
Envoi de documents dans une Boîte personnalisée vers l'adresse e-mail de l'utilisateur connecté.	5-39
Numérisation d'un document stocké dans une boîte personnalisée	5-40

Impression des données sauvegardées sur la machine	5-41
Impression de documents à partir de la boîte Impression privée	5-41
Suppression des documents stockés dans la boîte Impression privée	5-41
Impression de document à partir de la boîte Travail stocké	5-42
Suppression des documents stockés dans la boîte Travail stocké	5-43
Impression de document à partir de la boîte Copie rapide	5-43
Suppression des documents stockés dans la boîte Copie rapide	5-44
Impression de document à partir de la boîte Épreuve	5-44
Suppression des documents stockés dans la boîte Épreuve	5-45
Impression de documents dans une Boîte personnalisée	5-46
Impression à partir du périphérique portable	5-47
Impression avec AirPrint	5-47
Impression avec Google Cloud Print	5-47
Impression avec Mopria	5-47
Impression avec Wi-Fi Direct	5-48
Impression avec NFC	5-48
Opération en utilisant la mémoire USB amovible	5-49
Enregistrement du document dans la mémoire USB (numérisation vers USB)	5-49
Vérifier les informations de la mémoire USB	5-50
Retrait de la mémoire USB	5-51
Impression à partir d'une mémoire USB amovible	5-51

Mettre en place les originaux.

Charger les originaux sur la glace d'exposition ou le chargeur de documents, selon le format d'original, le type, le volume et la fonction.

- Glace d'exposition : Placer la feuille, le livre, les cartes postales et les enveloppes.
- Chargeur de documents : Placer les originaux multiples. Il est aussi possible de placer les originaux recto verso.

Mise en place des originaux sur la glace d'exposition

Il est possible de placer des livres ou des magazines sur la glace en tant qu'originaux en plus des feuilles habituelles.

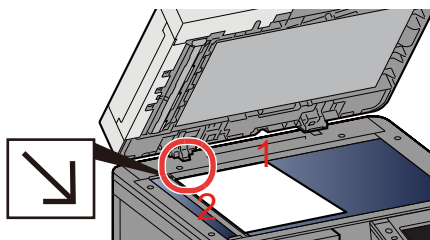

- 1 Placer la face à numériser vers le bas.
- 2 Aligner contre les plaques d'indication du format de l'original avec le coin arrière gauche comme point de repère.



REMARQUE

- A5 est détecté comme A4-R. Régler le format de papier sur A5 en utilisant la touche de fonction sur le panneau de commande.
➔ [\[Format d'origine\] \(6-4\)](#)
- Pour plus de détails sur l'orientation des originaux, se reporter à :
➔ [\[Orientation original\] \(6-9\)](#)

Lors du placement des enveloppes ou cartes sur la glace d'exposition

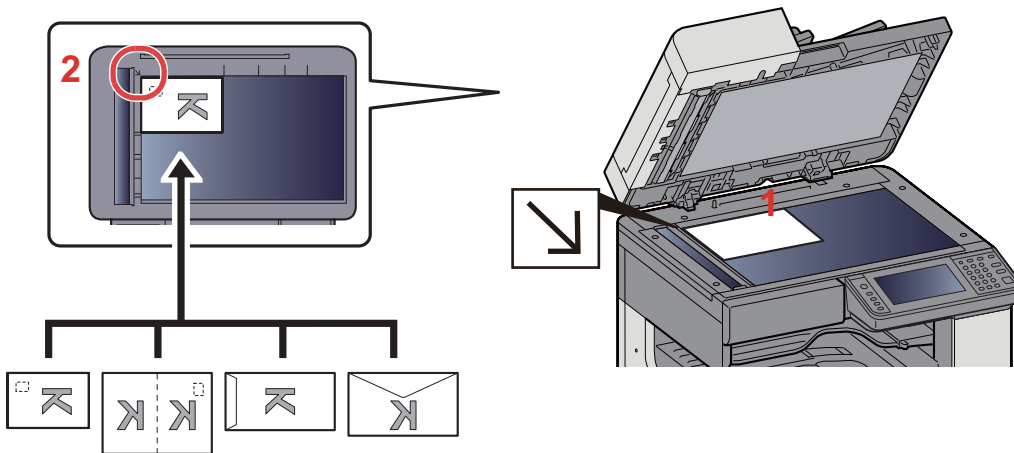

- 1 Placer la face à numériser vers le bas.
- 2 Aligner contre les plaques d'indication du format de l'original avec le coin arrière gauche comme point de repère.

REMARQUE

- Pour la procédure de chargement des enveloppes ou des cartes, se reporter à :
➔ [Lors du placement des enveloppes ou cartes sur la glace d'exposition \(5-9\)](#)

ATTENTION

Afin d'éviter tout risque de blessure, ne pas laisser le processeur de document ouvert.

IMPORTANT

- Ne pas forcer sur le processeur de document lors de sa fermeture. Une pression excessive risquerait de briser la glace d'exposition.
- Lors du placement de livres ou de magazines sur la machine, relever le chargeur de document en position ouverte.

Chargement des originaux dans le chargeur de documents

Le processeur de document numérise automatiquement chaque feuille de plusieurs originaux. Les deux côtés des originaux recto verso sont numérisés.

Originaux pris en charge par le chargeur de documents

Poids	45 à 160 g/m ² (recto verso : 50 à 120 g/m ²)
Formats	Maximum A3/Ledger (297 x 432 mm) (Format long 297 x 1900 mm) à Minimum A5-R/Statement-R (140 x 182 mm)
Nombre de feuilles	Papier normal (80 g/m ²), papier couleur, papier recyclé, papier haute qualité : 50 feuilles

Le chargeur de documents ne prend pas en charge les types d'originaux suivants. Sinon, les originaux peuvent se coincer ou le chargeur de documents peut se salir.

- Chargeur de documents Originaux non pris en charge par le chargeur de documents Originaux comportant des trombones ou des agrafes (retirer les trombones ou les agrafes et lisser les plis éventuels avant le chargement. Dans le cas contraire, les originaux peuvent se coincer).
- Originaux avec ruban adhésif ou colle
- Originaux découpés

- Original tuilé
- Originaux avec des plis (redresser les plis avant le chargement. Dans le cas contraire, les originaux peuvent se coincer).
- Papier carbone
- Papier froissé

✔ **IMPORTANT**

- **Avant de charger des originaux, vérifier qu'il n'y a aucun original dans la table d'éjection des originaux. Si des originaux sont laissés sur la table d'éjection, des bourrages papier risquent de se produire lors du chargement d'autres originaux.**
- **Ne pas donner de coup sur la capot supérieur du chargeur de documents, par exemple en alignant les originaux sur le capot supérieur. Cela peut provoquer une erreur du chargeur de documents.**

1 Régler les guides de largeur de papier.

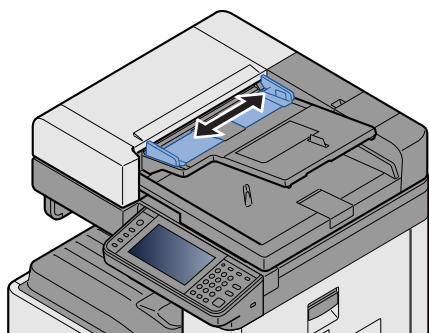

2 Mettre en place les originaux.

- 1 Placer le côté à numériser (ou le premier côté des originaux recto verso) vers le haut. Glisser le plus possible le bord d'attaque dans le processeur de document.

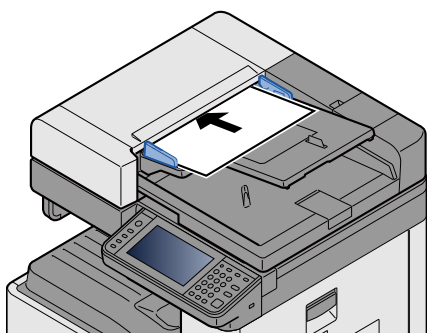

 **REMARQUE**

Pour plus de détails sur l'orientation des originaux, se reporter à :

➔ [\[Orientation original\] \(6-9\)](#)

✔ **IMPORTANT**

Vérifier que les guides de largeur de l'original sont en contact avec l'original. S'il y a un interstice, ajuster à nouveau les guides de largeur de l'original. L'interstice peut causer un bouchage.

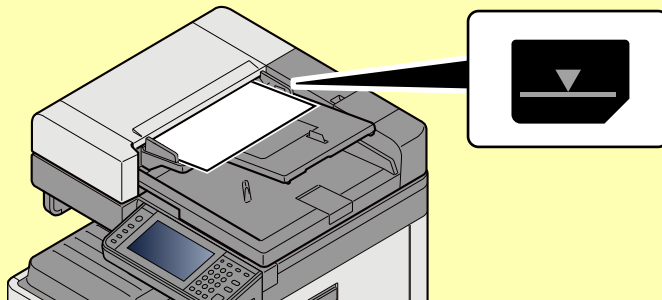

Vérifier que les originaux ne dépassent pas l'indicateur de niveau. S'ils dépassent le niveau maximum, ils risquent de provoquer un bouchage.

Les originaux perforés ou comportant des traits de prédécoupage doivent être chargés de manière à ce que les perforations ou les pointillés de coupe soient lus en dernier (pas en premier).

- 2 Ouvrir la butée d'original pour adapter le format d'original défini (format d'original : A3 ou Ledger).

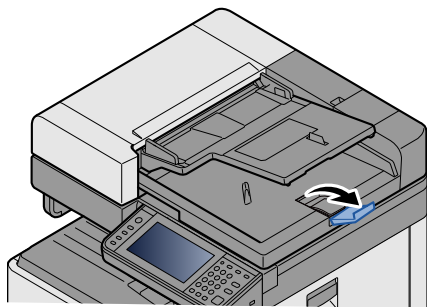

Chargement du papier dans le bac MF

Pour plus de détails sur les formats de papier pris en charge, se reporter à la section suivante :

➔ [Papier approprié \(12-17\)](#)

Pour le réglage du type de papier, se reporter à la section suivante :

➔ [Type de support \(8-14\)](#)

S'assurer d'utiliser le bac MF lors de l'impression sur papier spécial.

✔ IMPORTANT

- En cas d'utilisation d'un grammage de 106 g/m² ou plus, régler le type de support sur Épais et régler le grammage du papier utilisé.
- Retirer chaque transparent du plateau interne au fur et à mesure qu'il est imprimé. Laisser les transparents dans le plateau interne pourrait causer un bouchage papier.

La capacité du bac MF est la suivante.

- Papier normal (80 g/m²), papier recyclé ou papier couleur au format A4 ou inférieur : 100 feuilles
- Papier épais (220 g/m²) : 10 feuilles
- Papier épais (157 g/m²) : 10 feuilles
- Papier épais (120 g/m²) : 25 feuilles
- Papier épais (104,7 g/m²) : 25 feuilles
- Papier normal (80 g/m²), papier recyclé ou papier couleur au format A4 ou inférieur : 25 feuilles
- Hagaki (Carte) : 20 feuilles
- Enveloppe DL, Enveloppe C5, Envelop. #10(Commercial#10), Envelop. Monarch, Youkei 4, Youkei 2 : 5 feuilles
- Transparents : 10 feuilles

🔍 REMARQUE

- Lors du chargement de formats personnalisés, entrer le format du papier conformément à la section suivante :
➔ [\[By-pass\] \(8-10\)](#)
- Lors de l'utilisation de papier spécial comme les transparents ou le papier épais, sélectionner le type de support en se reportant à la section suivante :
➔ [Type de support \(8-14\)](#)

1 Ouvrir le bac MF.

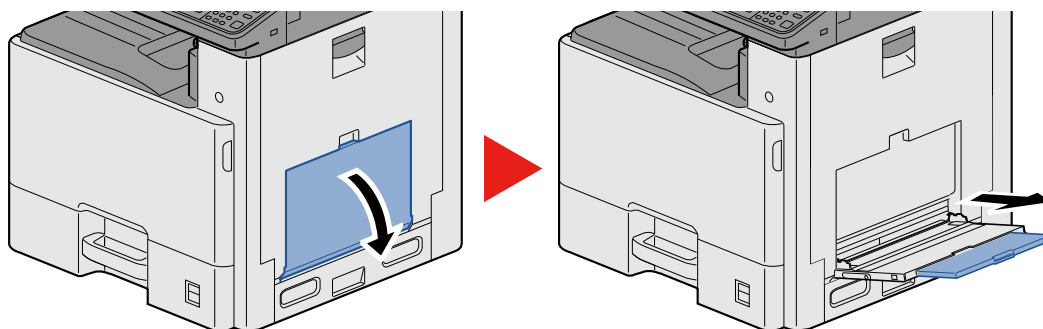

2 Régler le format du bac MF.

Les formats de papier sont indiqués sur le bac MF.

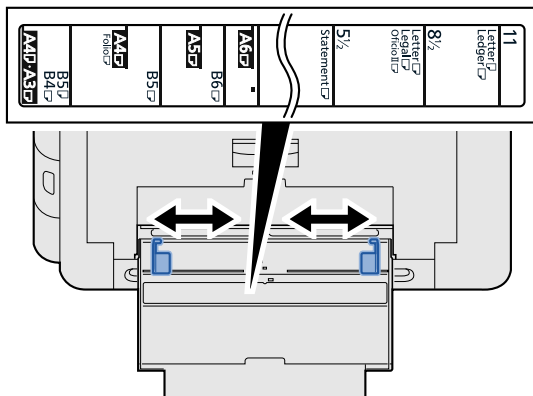

3 Charger du papier.

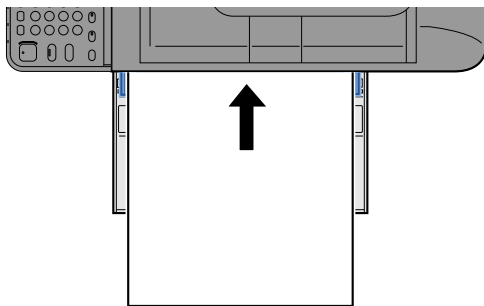

Insérer le papier dans le bac le long des guides jusqu'à ce qu'il se bloque.

Après avoir retiré le papier neuf de l'emballage, déramer le papier avant de le charger dans le bac MF.

► [Précautions pour le chargement du papier \(3-17\)](#)

✔ IMPORTANT

- Lors du chargement du papier, tenir la face à imprimer vers le bas.
- Le papier tuilé doit être redressé avant l'utilisation.
- Lors du chargement du papier dans le bac MF, vérifier qu'il ne reste pas de papier d'un travail précédant dans le bac avant de charger le papier. Si reste une petite quantité de papier dans le bac MF et que vous souhaitez en ajouter, retirez d'abord le papier restant du bac et ajoutez-le au nouveau papier avant de recharger le papier dans le bac.
- S'il y a un intervalle entre le papier et les guides de largeur de papier, régler les guides en fonction du papier afin d'éviter une alimentation de travers et des bourrages papier.

4 Spécifier le type de papier chargé dans le bac MF à l'aide du panneau de commande.

► [\[By-pass\] \(8-10\)](#)

Lors du placement des enveloppes ou cartes sur la glace d'exposition

Charger le papier avec la face à imprimer vers le bas. Pour la procédure d'impression, se reporter au document suivant :

➔ [Printer Driver User Guide](#)

Exemple : Lors de l'impression de l'adresse.

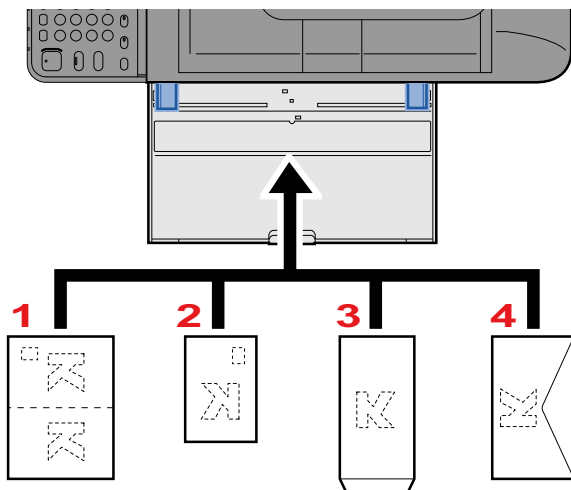

- 1 Oufuku hagaki (Carte réponse)
- 2 Hagaki (Carte)
- 3 Enveloppe américaine (ouvrir le rabat.)
- 4 Enveloppe pochette (ouvrir le rabat.)

✔ IMPORTANT

- Utiliser du papier Oufuku hagaki (carte réponse) déplié.
- Le mode de chargement des enveloppes (orientation et face à imprimer) dépend du type d'enveloppe. Vérifier le sens du chargement car toute erreur risque d'entraîner une impression dans le mauvais sens ou sur le mauvais côté.

💡 REMARQUE

- Lors de chargement d'enveloppes dans le bac MF, sélectionner le type d'enveloppe conformément à la section suivante :

➔ [\[By-pass\] \(8-10\)](#)

Utilisation des applications

Activation des applications

1 Afficher l'écran.

Touche [Menu Système/Compteur] > [Application] > [Application]



REMARQUE

Si l'écran d'authentification utilisateur s'affiche, entrer un nom d'utilisateur et un mot de passe de connexion, puis sélectionner [Connexion]. Il est nécessaire de se connecter à l'aide des droits administrateur.

Le nom d'utilisateur et le mot de passe de connexion par défaut sont les suivants.

Utilisateur Nom User

ECOSYS M8124cidn:2400, ECOSYS M8130cidn:3000

Mot passe conn.

ECOSYS M8124cidn:2400, ECOSYS M8130cidn:3000

2 Activer/désactiver l'application.

1 Sélectionner l'application à activer. > [Menu] > [Activer]

Pour afficher les détails de l'application sélectionnée, sélectionner [].

2 [Officiel] > Saisir la clé de licence. > [OK]

Certaines applications n'ont pas besoin de la saisie d'une clé de licence. Si l'écran de saisie de la clé de licence ne s'affiche pas, passer à l'étape 2-3. Pour utiliser l'application en période d'essai, sélectionner [Essai] sans saisir de clé de licence.

3 Sélectionner [Oui].



IMPORTANT

Si la date ou l'heure sont modifiées pendant l'utilisation de la version d'essai d'une application, cette dernière ne pourra plus être utilisée.

Les icônes des applications qui sont exécutées sont affichées sur l'écran d'accueil.

3 Appuyer sur l'icône d'application sur l'écran d'accueil pour démarrer.

Sélectionner l'icône de l'application.

L'application démarre.

Désactivation des applications

1 Afficher l'écran.

Touche [Menu Système/Compteur] > [Application] > [Application]



REMARQUE

Si l'écran d'authentification utilisateur s'affiche, entrer un nom d'utilisateur et un mot de passe de connexion, puis sélectionner [Connexion]. Il est nécessaire de se connecter à l'aide des droits administrateur.

Le nom d'utilisateur et le mot de passe de connexion par défaut sont les suivants.

Utilisateur Nom User

ECOSYS M8124cidn:2400, ECOSYS M8130cidn:3000

Mot passe conn.

ECOSYS M8124cidn:2400, ECOSYS M8130cidn:3000

2 Désactiver l'application.

1 Sélectionner l'application à arrêter. > [Menu] > [Désactiver]

Pour afficher les détails de l'application sélectionnée, sélectionner [.

2 Sélectionner [Oui].

Copie

Les procédures suivantes représentent l'opération de copie de base et la méthode d'annulation de copie.

Copie

- 1 Touche [Accueil] > [Copier]
- 2 Mettre en place les originaux.

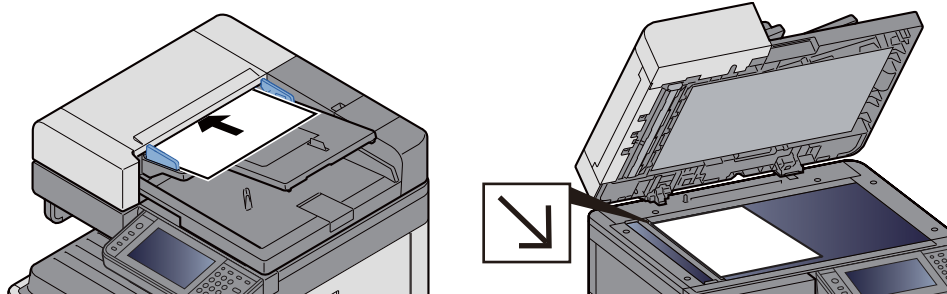

➔ [Mettre en place les originaux. \(5-3\)](#)

- 3 Sélection des fonctions.

Il est possible de sélectionner une fonction pour configurer ses paramètres en sélectionnant sa touche de fonction. Il est aussi possible de sélectionner une fonction en sélectionnant [Fonctions].

➔ [\[Copier\] \(xi\)](#)

- 4 Entrer le nombre de copies à l'aide des touches numériques.

Le nombre maximum est de 999.

- 5 Appuyer sur la touche [Départ].

La copie démarre.



REMARQUE

Cette fonction permet de réserver le travail de copie suivant pendant l'impression. Lorsque le travail d'impression en cours se termine, la copie réservée est imprimée. Si « Réserver priorité suiv. » est sur [Désactivé], [Réserver suiv.] s'affiche. Sélectionner [Réserver suiv.] et configurer les paramètres nécessaires pour le travail de copie.

➔ [Réserver priorité suiv. \(8-24\)](#)



Interruption de copie

Cette fonction permet de mettre en pause les travaux en cours en cas de besoin d'effectuer des copies immédiatement. Lorsque l'interruption de copie se termine, la machine reprend les travaux d'impression en pause.



REMARQUE

- Si la machine demeure inactive pendant 60 secondes en mode interruption de copie, l'interruption de copie s'annule automatiquement et l'impression reprend. Il est possible de modifier le délai avant l'annulation de l'interruption de copie. Le modifier si nécessaire.

➔ [Temporisation de sortie d'interruption \(8-60\)](#)

➔ [\[Annulation de priorité\] \(6-40\)](#)

1 Configurer les paramètres.

- 1 Sélectionner la touche [Interruption].

Le travail d'impression en cours est temporairement interrompu.

- 2 Placer les originaux dans la machine pour l'interruption de copie et configurer les paramètres de copie.

2 Appuyer sur la touche [Départ].

L'interruption de copie commence.

3 Lorsque l'interruption de copie se termine, sélectionner la touche [Interruption].

La machine reprend les travaux d'impression en pause.

Annulation de travaux

1 Sélectionner la touche [Arrêter] lorsque l'écran de copie est affiché.

2 Annuler un travail.

Lorsqu'un travail est en cours de numérisation

Le travail de copie est annulé.

Lorsqu'un travail est en cours d'impression ou en attente

L'écran Annulation de travail s'affiche. Le travail d'impression en cours est temporairement interrompu.

Sélectionner le travail à annuler > [Supprimer] > [Oui]



REMARQUE

Si « Réserver priorité suiv. » est réglé sur [Désactivé], l'écran de copie s'affiche sur l'écran tactile. Dans ce cas, sélectionner la touche [Arrêter] ou [Annuler] pour annuler le travail d'impression en cours.

➔ [Réserver priorité suiv. \(8-24\)](#)

Méthode d'envoi fréquemment utilisée

Cette machine permet d'envoyer une image numérisée comme pièce jointe à un e-mail ou vers un PC en réseau. Pour ce faire, il est nécessaire d'enregistrer l'adresse de l'émetteur et du destinataire sur le réseau.

Un environnement réseau permettant de connecter la machine à un serveur de messagerie est requis pour envoyer un e-mail. Il est recommandé d'utiliser un réseau local (LAN) afin d'éviter les problèmes de sécurité et de vitesse de transmission.

Les méthodes de numérisation (envoi) de base sont les suivantes :

- Envoi en E-mail (Entrée Adr. e-mail) : Cette option permet d'envoyer l'image numérisée d'un original comme pièce jointe à un e-mail.

➔ [Envoi de document numérisé par e-mail \(5-15\)](#)

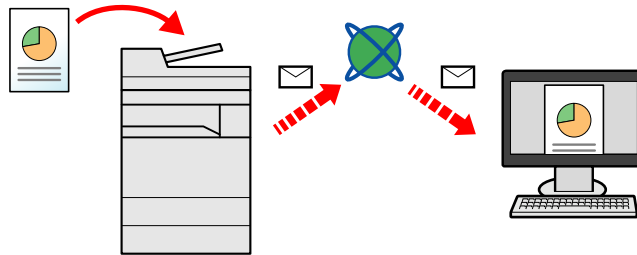

- Envoi vers dossier (SMB) : Stocke l'image numérisée d'un original dans un dossier partagé sur un PC.

➔ [Envoi vers un dossier partagé sur un ordinateur \[SMB\] \(5-16\)](#)

- Envoi vers dossier (FTP) : Cette option permet de stocker l'image numérisée d'un original dans un dossier sur un serveur FTP.

➔ [Envoi vers un dossier sur un serveur FTP \[FTP\] \(5-18\)](#)

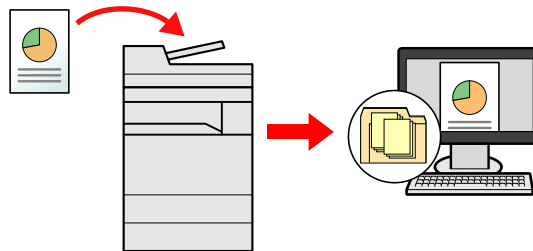

- Numérisation d'images à l'aide de TWAIN/WIA : Numériser le document en utilisant un programme compatible TWAIN ou WIA.

➔ [Numérisation avec une application compatible TWAIN/WIA \(5-19\)](#)

REMARQUE

Il est possible de combiner plusieurs options d'envoi.

➔ [Envoi vers différents types de destinataires \(Envoi multiple\) \(5-23\)](#)

La fonction fax ne peut être utilisée que sur les produits équipés de fonction fax.

➔ Manuel d'utilisation du FAX

Envoi de document numérisé par e-mail

Envoi de document numérisé par e-mail.

REMARQUE

Avant d'envoyer un document, Command Center RX doit être utilisé pour configurer les paramètres pour SMTP et l'envoi d'e-mail.

➔ [Configuration SMTP et E-mail \(2-46\)](#)

1 Touche [Accueil] > [Envoyer]

2 Mettre en place les originaux.

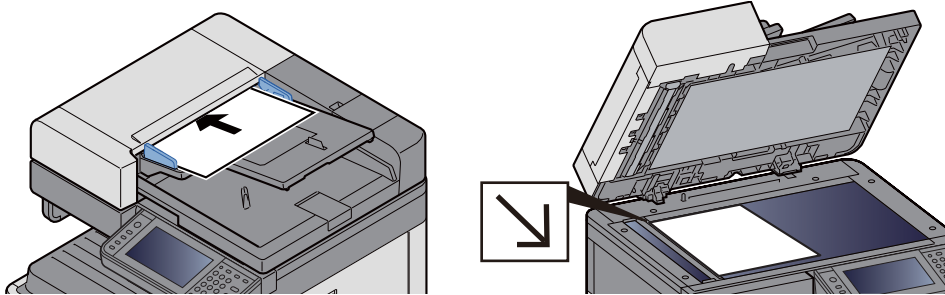

➔ [Mettre en place les originaux. \(5-3\)](#)

3 Sélectionner [E-mail] pour afficher l'écran Entrée d'adresse.

4 Entrer l'adresse de destination > [OK].

Jusqu'à 128 caractères peuvent être entrés.

➔ [Méthode de saisie de caractères \(12-13\)](#)

Pour entrer plusieurs destinations, sélectionner [Dest. suiv.] et entrer la destination suivante.

Nombre d'entrées d'adresse e-mail admissibles : 100

Pour ajouter l'adresse e-mail saisie au carnet d'adresses, sélectionner [Menu] > [< Retour]. Il est aussi possible de remplacer les informations pour une destination déjà enregistrée.

Les destinations peuvent être modifiées par la suite.

➔ [Vérification et modification des destinations \(5-30\)](#)

REMARQUE

Si [Diffuser] est réglé sur [Interdire], il est impossible de saisir directement plusieurs destinations.

➔ [Diffuser \(8-25\)](#)

5 Sélection des fonctions.

Pour sélectionner une fonction et configurer ses paramètres, la sélectionner avec [Fonctions].

➔ [\[Envoyer\] \(xiii\)](#)

6 Appuyer sur la touche [Départ].

Lancement de l'envoi.

Envoi vers un dossier partagé sur un ordinateur [SMB]

Il est possible de stocker le document numérisé dans le dossier partagé désiré sur un ordinateur.

REMARQUE

Avant d'envoyer un document, configurer les paramètres suivants.

Prendre note du nom de l'ordinateur et du nom complet de l'ordinateur

➔ [Prendre note du nom de l'ordinateur et du nom complet de l'ordinateur \(3-22\)](#)

Prendre note du nom de l'utilisateur et du nom de domaine

➔ [Prendre note du nom de l'utilisateur et du nom de domaine \(3-23\)](#)

Créer un dossier partagé, prendre note d'un dossier partagé

➔ [Créer d'un dossier partagé, prendre note d'un dossier partagé \(3-24\)](#)

Configurer le pare-feu Windows

➔ [Configurer les paramètres du pare-feu Windows \(3-29\)](#)

1 Touche [Accueil] > [Envoyer]

2 Mettre en place les originaux.

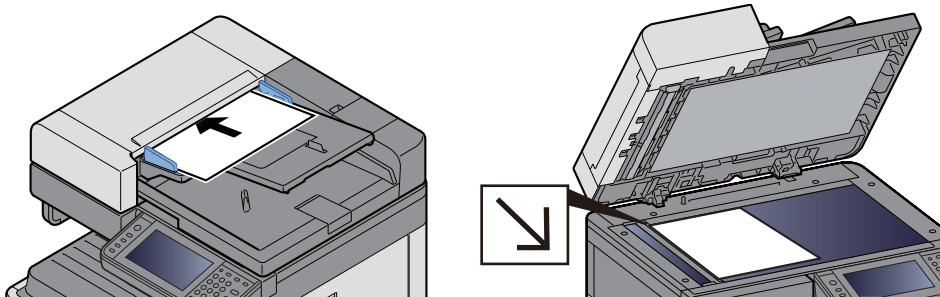

➔ [Mettre en place les originaux. \(5-3\)](#)

3 Sur l'écran de base de la fonction envoi, sélectionner [Dossier].

4 Pour le type de dossier, sélectionner [SMB].

5 Sélectionner la méthode de spécification de dossier.

Pour rechercher un dossier sur un ordinateur du réseau et l'ajouter, sélectionner [Rechercher dossier à partir du réseau] ou [Rechercher dossier par nom d'hôte].

Si « Rechercher dossier à partir du réseau » a été sélectionné, il est possible de rechercher tous les ordinateurs sur le réseau pour une destination.

Si « Rechercher dossier par nom d'hôte » a été sélectionné, il est possible de saisir le « Domaine/groupe de travail » et le « Nom d'hôte » pour rechercher les ordinateurs sur le réseau pour la destination.

Jusqu'à 500 adresses peuvent être affichées. Sélectionner le nom d'hôte (nom d'ordinateur) à spécifier dans l'écran qui s'affiche et sélectionner [Suivant >]. L'écran de saisir du nom d'utilisateur et du mot de passe de connexion s'affiche.

Après avoir saisi le nom d'utilisateur et le mot de passe de connexion de l'ordinateur de destination, les dossiers partagés s'affichent. Sélectionner le dossier à spécifier et sélectionner [Suivant >]. L'adresse du dossier partagé sélectionné est définie.

Sélectionner le dossier dans la liste des résultats de recherche.

6 Entrer les informations de la destination.

Entrer les informations de la destination SMB. Après avoir terminé la saisie d'un élément, sélectionner [Suivant >] pour passer à l'élément suivant.

➔ [Méthode de saisie de caractères \(12-13\)](#)

Le tableau suivant décrit les informations à saisir.

Description	Description	Nombre max. de caractères
Nom d'hôte *1	Nom de l'ordinateur	64 caractères
Chemin	Nom de partage Par exemple : scannerdata En cas de sauvegarde dans le dossier partagé : nom du partage\nom du dossier dans le dossier partagé	128 caractères
Nom connexion util.	Si le nom de l'ordinateur et le nom de domaine sont les mêmes : Nom d'utilisateur : Par exemple : james.smith Si le nom de l'ordinateur et le nom de domaine sont différents : Nom de domaine\Nom d'utilisateur Par exemple : abcdnet\yamada	64 caractères
Mot passe conn.	Mot de passe de connexion Windows (sensible à la casse).	64 caractères

*1 Il est également possible de spécifier le numéro de port. Entrer le format suivant séparé par deux points.
« Nom d'hôte:numéro de port » ou « Adresse IP:numéro de port »
Pour saisir l'adresse IPv6, mettre l'adresse entre crochets [].
(Exemple : [2001:db8:a0b:12f0::10]:445)
Si le numéro de port n'est pas spécifié dans [Nom d'hôte], le numéro de port par défaut est 445.

7 Vérifier l'état.

1 Vérifier les informations.

Le modifier si nécessaire.

2 [Menu] > [Test de connexion]

Le message « Connecté. » s'affiche si la connexion avec le destinataire est établie correctement. Si « Connexion impossible. » s'affiche, vérifier les informations saisies.

Pour entrer plusieurs destinations, sélectionner [Dest. suiv.] et entrer la destination suivante.

Il est possible d'enregistrer les informations saisies dans le carnet d'adresses en sélectionnant [Ajouter au carnet d'adr].

8 Sélectionner [OK].

Les destinations peuvent être modifiées par la suite.

➔ [Vérification et modification des destinations \(5-30\)](#)

9 Sélection des fonctions.

Sélectionner [Fonctions] pour afficher une listes de fonctions.

➔ [\[Envoyer\] \(xiii\)](#)

10 Appuyer sur la touche [Départ].

Lancement de l'envoi.

Envoi vers un dossier sur un serveur FTP [FTP]

Il est possible de stocker le document numérisé dans le dossier partagé désiré sur un ordinateur.

REMARQUE

Avant d'envoyer un document, configurer le client FTP (Transmission).

➔ [\[Paramètres du protocole\] \(8-43\)](#)

1 Touche [Accueil] > [Envoyer]

2 Mettre en place les originaux.

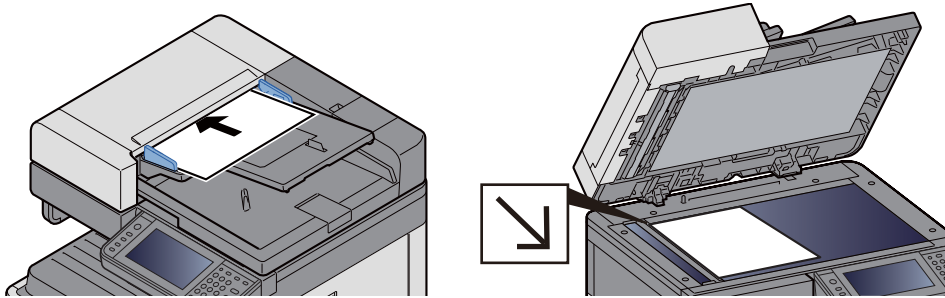

➔ [Mettre en place les originaux. \(5-3\)](#)

3 Sur l'écran de base de la fonction envoi, sélectionner [Dossier].

4 Pour le type de dossier, sélectionner [FTP].

5 Entrer les informations de la destination.

Entrer les informations de la destination. Après avoir terminé la saisie d'un élément, sélectionner [Suivant >] pour passer à l'élément suivant.

➔ [Méthode de saisie de caractères \(12-13\)](#)

Le tableau suivant décrit les informations à saisir.

Description	Données à saisir	Nombre max. de caractères
Nom d'hôte* ¹	Nom d'hôte ou adresse IP du serveur FTP.	70 caractères maximum
Chemin* ²	Chemin d'accès du dossier de destination Par exemple : \User\ScanData Sinon, les données seront enregistrées dans le répertoire de base.	128 caractères maximum
Nom connexion util.	Nom utilisateur de connexion au serveur FTP	64 caractères maximum
Mot passe conn.	Mot de passe de connexion au serveur FTP (sensible à la casse).	64 caractères maximum

*1 Il est également possible de spécifier le numéro de port. Entrer le format suivant séparé par deux points.

Lors de la saisie de « Nom d'hôte:Numéro d'hôte » ou de « Adresse IP:Numéro de port ».

Pour l'adresse IPv6, mettre l'adresse IPV6 entre crochets [].

(Exemple : (Exemple : [2001:db8:a0b:12f0::1]:21)

Le numéro de port par défaut (21) est utilisé si un numéro de port n'est pas spécifié.

*2 Lorsque le serveur FTP est basé sur Linux/UNIX, le chemin incluant le sous-dossier est combiné avec un « / » au lieu d'un « \ ».

6 Vérifier l'état.

- 1 Vérifier les informations.

Le modifier si nécessaire.

- 2 [Menu] > [Test de connexion]

Le message « Connecté. » s'affiche si la connexion avec le destinataire est établie correctement. Si « Connexion impossible. » s'affiche, vérifier les informations saisies.

Pour entrer plusieurs destinations, sélectionner [Dest. suiv.] et entrer la destination suivante.

Il est possible d'enregistrer les informations saisies dans le carnet d'adresses en sélectionnant [Ajouter au carnet d'adr].

7 Sélectionner [OK].

Les destinations peuvent être modifiées par la suite.

➔ [Vérification et modification des destinations \(5-30\)](#)

8 Sélection des fonctions.

Sélectionner [Fonctions] pour afficher une listes des autres fonctions.

➔ [\[Envoyer\] \(xiii\)](#)

9 Appuyer sur la touche [Départ].

Lancement de l'envoi.

Numérisation avec une application compatible TWAIN/WIA

Cette section décrit comment numériser un original en utilisant TWAIN ou WIA.



REMARQUE

Avant d'envoyer un document, vérifier que le pilote TWAIN/WIA est installé sur un ordinateur et que les paramètres sont configurés.

➔ [Configuration du pilote TWAIN \(2-37\)](#)

➔ [Configuration du pilote WIA \(2-39\)](#)

1 Afficher l'écran.

- 1 Démarrer l'application compatible TWAIN ou WIA.
- 2 Sélectionner la machine dans l'application et afficher la boîte de dialogue.



REMARQUE

Pour sélectionner la machine, se reporter au Manuel d'utilisation ou à l'Aide du logiciel utilisé.

2 Configurer les paramètres.

Sélectionner les paramètres de numérisation dans la boîte de dialogue qui s'affiche.



REMARQUE

Pour les paramètres, se reporter à l'aide dans la boîte de dialogue.

3 Mettre en place les originaux.

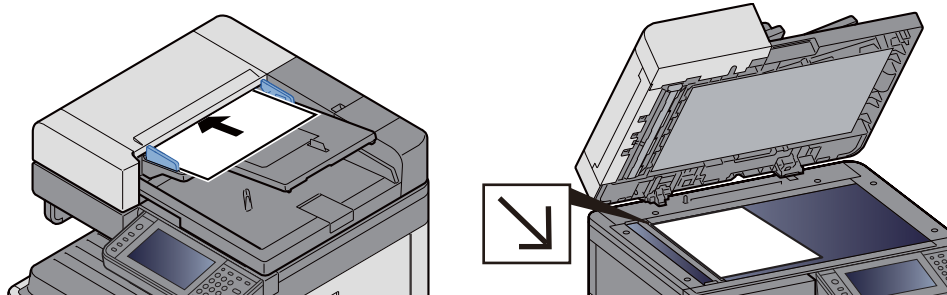

► [Mettre en place les originaux. \(5-3\)](#)

4 Numériser les originaux.

Cliquer sur le bouton [Numériser]. L'original est numérisé et les données sont stockées sur l'ordinateur.

Méthode d'envoi utile

La méthode de numérisation (envoi) utile est décrite ci-dessous.

- Numérisation WSD : Enregistre les images des originaux numérisés sur cette machine sous forme de fichiers sur un ordinateur compatible WSD.
➔ [Exécution de la numérisation WSD \(5-21\)](#)
- Numérisation avec File Management Utility : Numérise un document en utilisant les paramètres de File Management Utility et l'enregistre dans un dossier réseau ou un ordinateur spécifié.
➔ [Utilisation de File Management Utility pour numériser un document original \(5-22\)](#)
- Numérisation avec le serveur de fax : Un original numérisé est envoyé via un serveur de fax.
➔ [Utilisation d'un serveur de fax pour l'envoi \(envoi par serveur de fax\) \(5-24\)](#)
- Envoi vers différents types de destinataires (Envoi multiple) : Envoie vers différents types de destinataires (adresses e-mail, dossiers, etc.) en une seule opération.
➔ [Envoi vers différents types de destinataires \(Envoi multiple\) \(5-23\)](#)
- Envoi personnel (E-mail) : Envoie à l'adresse e-mail de l'utilisateur connecté lorsque la connexion d'utilisateur est activée.
➔ [Envoi vers l'adresse e-mail de l'utilisateur connecté \(5-23\)](#)

Exécution de la numérisation WSD

La numérisation WSD enregistre les images des originaux numérisés sur cette machine sous forme de fichiers sur un ordinateur compatible WSD.



REMARQUE

- Pour utiliser la numérisation WSD, vérifier que l'ordinateur utilisé pour la numérisation WSD et la machine sont reliés au réseau et que Numér. WSD est réglé sur [Activé] dans les paramètres réseau.
➔ [Numérisation WSD \(8-44\)](#)
- Pour plus d'informations sur l'utilisation de l'ordinateur, consultez l'aide de l'ordinateur ou le manuel d'utilisation de votre logiciel.

1 Touche [Accueil] > [Envoyer]

2 Mettre en place les originaux.

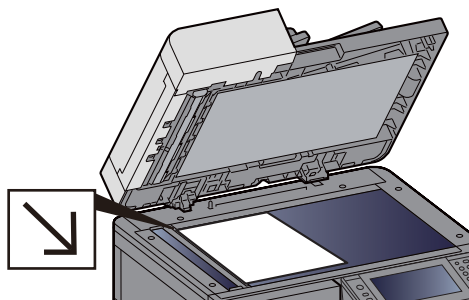
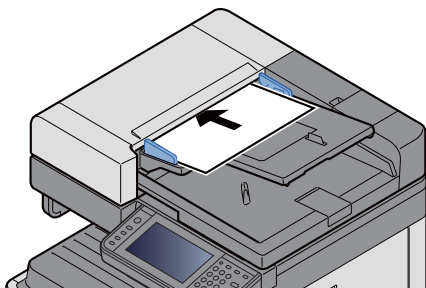

➔ [Mettre en place les originaux. \(5-3\)](#)

3 Afficher l'écran.

Sélectionner [Numér. WSD].

4 Numériser les originaux.

Procédure en utilisant cette machine

1 Sélectionner [Depuis panneau de commande].

- 2 Sélectionner l'ordinateur de destination > [OK]
Sélectionner [Actualiser] pour actualiser la liste des ordinateurs.
Pour afficher les informations sur l'ordinateur de destination, sélectionner [].
- 3 Le cas échéant, régler le type d'original, le format de fichier, etc.
- 4 Appuyer sur la touche [Départ].
L'envoi commence et le logiciel installé sur l'ordinateur est activé.

Procédure depuis votre ordinateur

- 1 [Depuis ordinat.] > [Suivant >]
- 2 Utiliser le logiciel compatible WSD installé sur l'ordinateur pour envoyer les images.

Utilisation de File Management Utility pour numériser un document original

File Management Utility (FMU) est une application qui envoie un document numérisé sur la machine vers un dossier réseau ou un ordinateur spécifié pour le stocker à cet emplacement. Le flux de travail créé par FMU pour traiter les documents numérisés peut être ajouté aux favoris sur la machine.



REMARQUE

Pour utiliser cette fonction, il faut installer File Management Utility sur l'ordinateur et configurer les paramètres pour la machine multifonctions à utiliser, les conditions de numérisation et l'emplacement d'enregistrement des fichiers. Pour plus d'informations sur l'installation de File Management Utility, se reporter aux informations ci-dessous.

➔ [Installation du logiciel \(2-27\)](#)

Pour plus d'informations sur l'utilisation de File Management Utility, se reporter à :

➔ [File Management Utility User Guide](#)

- 1 **S'assurer que File Management Utility est lancé sur l'ordinateur (ou le serveur) sur lequel File Management Utility est installé.**
- 2 **Mettre en place les originaux.**
- 3 **Rappel d'un favori.**
Sélectionner [Favoris] sur l'écran d'accueil ou [Envoyer] > [Favoris]. Sélectionner l'icône qui s'affiche.
- 4 **Suivre les instructions sur l'écran pour entrer les informations nécessaire, puis sélectionner [Suivant >].**
- 5 **Lorsque l'écran des paramètres de numérisation s'affiche, appuyer sur chaque élément et configurer les paramètres nécessaires.**
Les fonctions pouvant être configurées dépendent de File Management Utility.
- 6 **Appuyer sur la touche [Départ].**
Lancement de l'envoi.

Envoi vers différents types de destinataires (Envoi multiple)

Il est possible de spécifier des destinataires qui combinent adresses e-mail, dossiers (SMB ou FTP) et numéros de fax (la fonction fax ne peut être utilisée que sur les produits équipés de fonction fax). Cette fonction est appelée Envoi multiple. Cela est utile pour l'envoi vers différents types de destinataires (adresses e-mail, dossiers, etc.) en une seule opération.

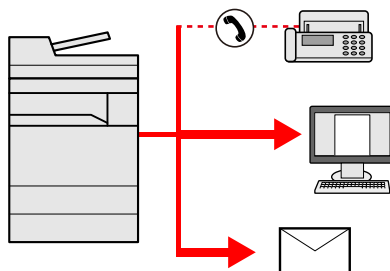

Nombre d'éléments de diffusion : 100 maximum

Le nombre d'élément est cependant limité dans le cas des méthodes d'envoi ci-dessous.

Dossiers (SMB, FTP) : 5 SMB et FTP au total

Les procédures sont les mêmes que celles utilisées pour spécifier les destinataires de chaque type. Il suffit d'ajouter l'adresse E-mail ou le chemin d'accès du dossier pour les afficher dans la liste de destinations. Appuyer sur la touche [Départ] pour lancer la transmission simultanément vers tous les destinataires.



REMARQUE

- Si la destination inclut un fax, les images envoyées à toutes les destinations seront en noir et blanc.
- Si [Diffuser] est réglé sur [Interdire], il est impossible de saisir directement plusieurs destinations.

➔ [Diffuser 8-25](#)

Envoi vers l'adresse e-mail de l'utilisateur connecté

Lorsque la connexion utilisateur est activée, les documents dans la boîte personnalisée sont envoyés à l'adresse e-mail de l'utilisateur connecté.



REMARQUE

Avant d'utiliser cette fonction, les éléments suivants sont nécessaires.

- L'icône de fonction doit être affichée dans l'écran d'accueil.

➔ [Modification de l'écran d'accueil \(3-8\)](#)

- Une adresse e-mail doit être définie dans la connexion utilisateur pour l'utilisateur qui se connecte.

➔ [Ajout d'un utilisateur \(liste utilisateur local\) \(9-7\)](#)

- 1 Sélectionner la touche [Accueil].
- 2 Sélectionner [Envoi personnel (E-mail)].

Utilisation d'un serveur de fax pour l'envoi (envoi par serveur de fax)

Il est possible d'envoyer un document numérisé via un serveur de fax.



REMARQUE

- Un serveur de fax est requis pour utiliser cette fonction. Pour plus d'informations sur le serveur de fax, contacter l'administrateur applicable.
- Les paramètres du serveur de fax doivent être configurés pour l'envoi d'un fax.
 - ➔ [Command Center RX User Guide](#)
 - ➔ [\[Paramètres du serveur de fax\] \(8-58\)](#)

1 Touche [Accueil] > [Envoyer]

2 Mettre en place les originaux.

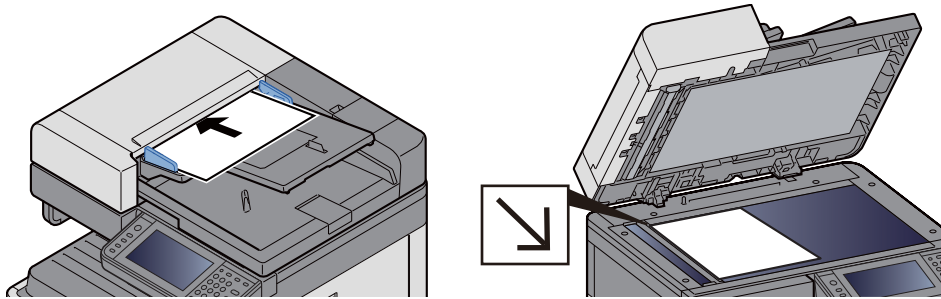

➔ [Mettre en place les originaux. \(5-3\)](#)

3 Sur l'écran de base de la fonction envoi, sélectionner [Serveur fax].

4 Entrer les informations du destinataire.

Saisie directe des informations

1 Sélectionner [Entrez n° FAX].

2 Entrer le numéro de fax.



REMARQUE

Composition du numéro à l'aide des touches numériques.

3 Sélectionner [OK].

Les destinations peuvent être modifiées par la suite.

➔ [Vérification et modification des destinations \(5-30\)](#)

Sélection dans le carnet d'adresses

1 Sélectionner [Carnet d'adr].

2 Sélectionner la destination.

➔ [Sélection dans le carnet d'adresses \(5-27\)](#)

3 Sélectionner [OK].

Les destinations peuvent être modifiées par la suite.

➔ [Vérification et modification des destinations \(5-30\)](#)

Sélection dans un carnet d'adresses externe

1 Sélectionner [Crnt d'adr ext.].

2 Sélectionner la destination.

➔ [Sélection dans le carnet d'adresses \(5-27\)](#)

3 Sélectionner [OK].

Les destinations peuvent être modifiées par la suite.

➔ [Opérations sur la destination \(5-27\)](#)



REMARQUE

Pour plus d'informations sur le carnet d'adresses externe, se reporter à :

➔ [Command Center RX User Guide](#)

5 Sélection des fonctions.

Mettre en place les originaux.

➔ [\[Envoyer\] \(xiii\)](#)

6 Appuyer sur la touche [Départ].

Lancement de l'envoi.

Annulation de numérisation

Il est également possible d'annuler des travaux en sélectionnant la touche [Arrêter].

1 Sélectionner la touche [Arrêter] lorsque l'écran d'envoi est affiché.

2 Annuler un travail.

Lorsqu'un travail est en cours de numérisation

Annulation de travail s'affiche.

Lorsqu'un travail est en cours d'envoi ou en attente

L'écran Annulation de travail s'affiche.

Sélectionner le travail à annuler. > [Supprimer] > [Oui]



REMARQUE

La sélection de la touche [Arrêter] n'arrête pas temporairement un travail dont l'envoi a déjà été commencé.

Opérations sur la destination

Cette section explique comment sélectionner et confirmer la destination.

En plus de la saisie directe, les informations de destination peuvent aussi être sélectionnées en utilisant les méthodes ci-dessous.

- Sélection dans le carnet d'adresses
 - ➔ [Sélection dans le carnet d'adresses \(5-27\)](#)
- Sélection dans le carnet d'adresses externe
 - ➔ [Sélection dans le carnet d'adresses externe \(5-29\)](#)
- Sélection par touche unique
 - ➔ [Sélection par touche unique \(5-29\)](#)
- Sélection par composition rapide
 - ➔ [Sélection par composition rapide \(5-30\)](#)
- Sélection dans le fax
 - ➔ Manuel d'utilisation du FAX

REMARQUE

- Il est possible de configurer la machine afin que l'écran du carnet d'adresses s'affiche lorsque l'on sélectionne la touche [Envoyer].
 - ➔ [\[Écran par défaut\] \(8-11\)](#)
- Si des produits équipés de la fonction fax sont utilisés, il est possible de spécifier la destination du fax. Entrer le numéro du correspondant à l'aide du pavé numérique.

Sélection dans le carnet d'adresses

Sélectionner une destination enregistrée dans le carnet d'adresses.

REMARQUE

Pour plus d'informations sur la méthode d'enregistrement des destinations dans le carnet d'adresses, se reporter à :

- ➔ [Ajout d'une destination \(3-32\)](#)

1 Dans l'écran de base de la fonction envoi, sélectionner [Carnet d'adr].

REMARQUE

Pour plus d'informations sur le carnet d'adresses externe, se reporter à :

- ➔ Command Center RX User Guide

2 Sélectionner la destination.

Cocher la case pour sélectionner le destinataire désiré dans la liste. Il est possible de sélectionner plusieurs destinations. Les destinataires sélectionnés sont signalés par une coche dans la case à cocher.

Pour effectuer une recherche plus détaillée, sélectionner [Menu].

REMARQUE

- Pour annuler une sélection, cliquer de nouveau sur la case pour la décocher.
- Si [Interdire] est sélectionné pour le paramètre [Transmission par diffusion], la saisie de plusieurs destinations n'est pas prise en charge. Dans ce cas, la sélection d'un groupe enregistré au préalable contenant plusieurs destinataires n'est également pas prise en charge.

➔ [Diffuser \(8-25\)](#)

Recherche de destinataire

Il est possible d'effectuer une recherche sur les destinataires enregistrés dans le carnet d'adresses. Une recherche avancée par type ou par lettre initiale est également possible.

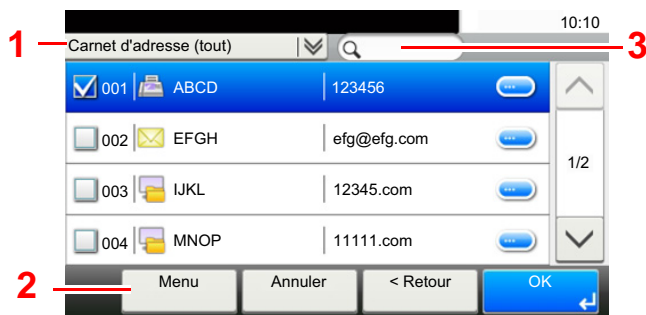

Touches utilisées		Type de recherche	Sujets de la recherche
1		Recherche avancée par destinataire	La recherche avancée permet de limiter les destinations enregistrées en fonction du type (e-mail, dossier (SMP, FTP), fax, groupe).
2	Limitation	Recherche avancée par destinataire	La recherche avancée permet de limiter les destinations enregistrées en fonction du type (e-mail, dossier (SMP, FTP), fax, groupe).
	Rech.(Nom)	Recherche par nom	Recherche par nom enregistré.
	Recherche par numéro	Recherche par numéro	Recherche par numéro d'adresse enregistré.
	Tri(Nom)	Recherche par séquence d'affichage	Recherche par nom enregistré.
	Tri(N°)		Recherche par numéro d'adresse enregistré.
3		Recherche par nom	Recherche par nom enregistré.

3 Accepter la destination > [OK].

Les destinations peuvent être modifiées par la suite.

➔ [Vérification et modification des destinations \(5-30\)](#)

REMARQUE

Il est possible de définir les paramètres de "Tri" par défaut.

➔ [Tri \(8-30\)](#)

Sélection dans le carnet d'adresses externe

Sélectionner une destination enregistrée dans le carnet d'adresses externe.

REMARQUE

Pour plus d'informations sur le carnet d'adresses externe, se reporter à :

➔ [Command Center RX User Guide](#)

1 Sur l'écran de base de la fonction envoi, sélectionner [Crnt d'adr ext.].

2 Sélectionner la destination.

Cocher la case pour sélectionner le destinataire désiré dans la liste. Il est possible de sélectionner plusieurs destinations. Les destinataires sélectionnés sont signalés par une coche dans la case à cocher.

Pour effectuer une recherche plus détaillée, sélectionner [Menu].

REMARQUE

Pour passer à un carnet d'adresses externe différent, sélectionner [Passer à carnet d'adresses externe] puis sélectionner le carnet d'adresses externe désiré.

3 Accepter la destination > [OK].

Les destinations peuvent être modifiées par la suite.

➔ [Vérification et modification des destinations \(5-30\)](#)

REMARQUE

Il est possible de définir les paramètres de "Tri" par défaut.

➔ [Tri 8-30](#)

Sélection par touche unique

Sélectionner le destinataire à l'aide de la touche unique.

Dans l'écran de base de la fonction d'envoi, sélectionner la touche unique sur laquelle le destinataire est enregistré.

REMARQUE

Si les touches uniques du destinataire désiré ne sont pas affichées sur l'écran tactile, sélectionner [^] ou [v] pour afficher les touches uniques qui ne sont pas affichées. Cette méthode suppose que des touches uniques sont déjà enregistrées.

Pour plus d'informations sur l'ajout de touches uniques, se reporter à :

➔ [Attribution d'une destination à une touche unique \(3-37\)](#)

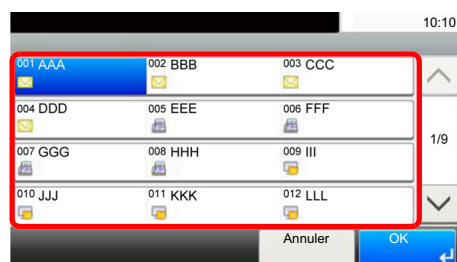

Sélection par composition rapide

Sélectionner le destinataire à l'aide d'un numéro de touche unique à trois de 001 à 100 (numérotation abrégée).

Appuyer sur la touche [Recherche rapide par n°] pour afficher un écran de saisie de numéro. Sélectionner la zone de saisie de numéro puis utiliser les [Touches numériques] pour saisir un numéro de touche unique.

REMARQUE

Si le numéro rapide est composé de 1 à 3 chiffres, sélectionner [OK].

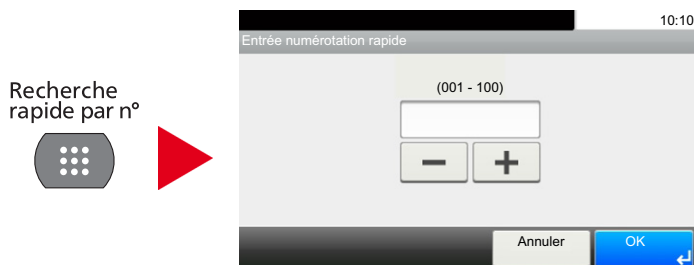

Vérification et modification des destinations

Vérifier et modifier une destination sélectionnée.

1 Sur l'écran de base de la fonction envoi, sélectionner [Vérifier].

2 Vérifier et modifier la destination.

Sélectionner [+] pour ajouter une destination.

Pour vérifier le contenu des destinations, appuyer sur []. Les détails des destinations qui spécifient une nouvelle adresse e-mail ou un ordinateur peuvent être modifiés.

Sélectionner la destination puis sélectionner [] pour supprimer la destination.

REMARQUE

- Si [Activé] est sélectionné pour Contrôle de l'entrée de la nouvelle destination, l'écran de confirmation s'affiche. Entrer le nom d'hôte et le chemin une deuxième fois et sélectionner [OK].

➔ [Contr. entrée nouv. dest. \(8-25\)](#)

- Si [Activé] est sélectionné pour Vérification de destination avant envoi, l'écran de confirmation s'affiche après avoir appuyé sur la touche [Départ].

➔ [Conf. dest. avant envoi \(8-25\)](#)

➔ [Écran de confirmation des destinations \(5-31\)](#)

Écran de confirmation des destinations

Si [Activé] est sélectionné pour Vérification de destination avant envoi, l'écran de confirmation des destinations s'affiche après avoir appuyé sur la touche [Départ].

➔ Conf. dest. avant envoi (8-25)



1 Sélectionner [∨] ou [∧] pour vérifier toutes les destinations.

Sélectionner [⋮] pour afficher les informations détaillées de la destination sélectionnée.

Pour supprimer une destination : Sélectionner la destination à supprimer. > [🗑️]> [Oui]

Pour ajouter la destination : sélectionner [Annuler], puis revenir à l'écran de destination.

2 Sélectionner [Vérifier].



REMARQUE

S'assurer de confirmer toutes les destinations en les affichant sur l'écran tactile. Il n'est pas possible de sélectionner [Vérifier] avant d'avoir confirmé chaque destination.

Rappeler

La fonction de rappel permet le renvoi à la dernière destination saisie. Elle permet aussi l'envoi à la même destination. Dans ces cas, il est possible de sélectionner [Rappeler destination] et de rappeler la dernière destination à laquelle a été envoyé un fax dans la liste des destinations.

1 Sélectionner [Rappeler].

Cette fonction affiche la destination du dernier envoi.



REMARQUE

Si le dernier envoi incluait des fax, dossiers et e-mails, ces éléments sont également affichés. Ajouter ou supprimer des destinations selon les besoins.

2 Appuyer sur la touche [Départ].

La transmission débute.



REMARQUE

- Lorsque [Activé] est sélectionné dans [Conf. dest. avant envoi], un écran de confirmation de destination est affiché lors de l'appui sur la touche [Départ].

➔ [Écran de confirmation des destinations \(5-31\)](#)

- Les informations de rappel sont annulées dans les cas suivants :
 - Mise hors tension
 - Envoi de l'image suivante (de nouvelles informations de rappel sont enregistrées)
 - Déconnexion

Comment utiliser la fonction fax

Sur les produits avec une fonction fax, il est également possible d'utiliser la fonction fax. Le kit fax en option est nécessaire pour utiliser la fonction fax.

➔ [Manuel d'utilisation du FAX](#)

Utilisation de base de la Boîte de document

Cette section explique les opérations de base pour les boîtes de document en prenant des exemples où les tâches sont effectuées avec des boîtes personnalisées.



REMARQUE

Dans les paragraphes suivants, on suppose que l'administration des connexions d'utilisateurs est activée. Pour plus de détails sur les droits de connexion utilisateur, se reporter à :

➔ [Modifier la boîte personnalisée. \(3-52\)](#)

Opérations avec la liste des boîtes

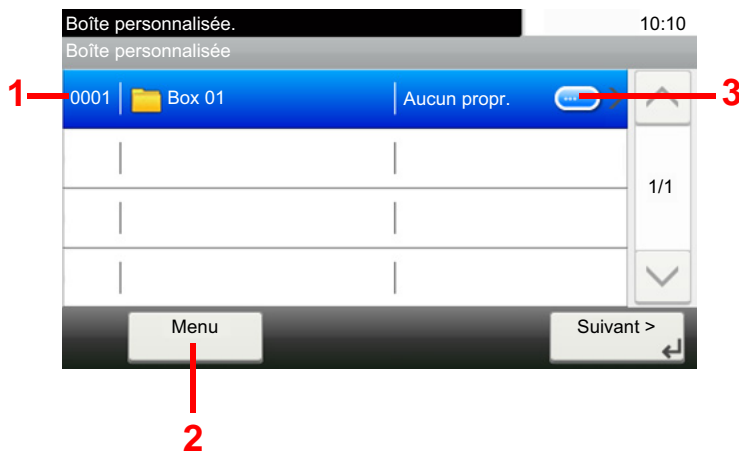

- 1 Cette fonction ouvre la boîte sélectionnée.
- 2 Il est possible de sélectionner [Menu] puis d'effectuer l'une des opérations suivantes : rechercher une boîte de document (nom de la boîte, numéro de la boîte), modifier la séquence de tri des éléments affichés (nom de la boîte, numéro de la boîte, propriétaire), enregistrer une nouvelle boîte, modifier ou supprimer une boîte.
- 3 Cette fonction affiche les informations détaillées de chaque boîte.

Opérations avec la liste des documents

La liste des documents répertorie les documents stockés dans une Boîte personnalisée. Les opérations ci-dessous sont disponibles.

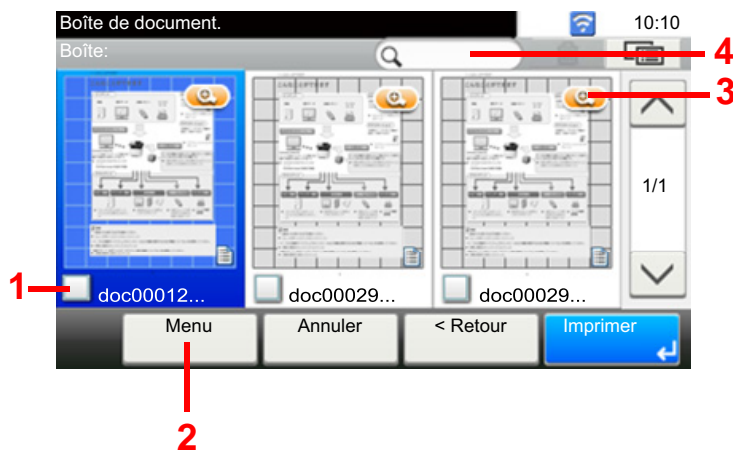

- 1 Cette fonction ouvre la boîte sélectionnée.
- 2 Il est possible de sélectionner [Menu] puis d'effectuer l'une des opérations suivantes : rechercher une boîte de document (nom de la boîte, numéro de la boîte), modifier la séquence de tri des éléments affichés (nom de la boîte, numéro de la boîte, propriétaire), enregistrer une nouvelle boîte, modifier ou supprimer une boîte.
- 3 Cette fonction affiche les informations détaillées de chaque boîte.



REMARQUE

- Il est possible de sélectionner plusieurs documents en appuyant sur les cases à cocher respectives des documents.
- Sélectionner [] pour modifier l'affichage de la liste.

Opérations avec la boîte personnalisée

Enregistrement de documents numérisés dans une Boîte personnalisée

1 Afficher l'écran.

- 1 Touche [Accueil] > [Boîte personnalisée]

2 Mettre en place les originaux.

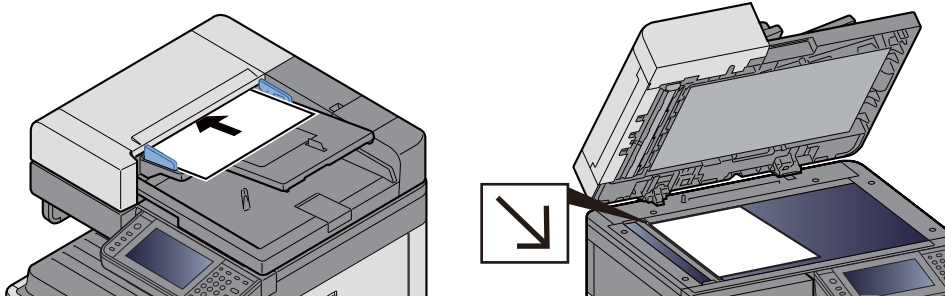

→ [Mettre en place les originaux. \(5-3\)](#)

3 Enregistrer les filigranes.

- 1 Cocher la case > [Menu] > [Stockage fichier]
- 2 Le cas échéant, spécifier le type d'original, la densité de numérisation, etc.
Pour les fonctions pouvant être définies, se reporter à :

→ [\[Stockage fichier\] \(xv\)](#)



REMARQUE

- Entrer le nom de fichier sur 32 caractères maximum.
- Pour ajouter ou rappeler un favori, sélectionner l'icône [Favoris].

→ [Modification de l'écran d'accueil \(3-8\)](#)

- 3 Appuyer sur la touche [Départ].

L'original est numérisé et les données sont stockées dans la Boîte de document spécifiée.

Déplacement de documents dans une Boîte personnalisée

Cette fonction permet de déplacer dans d'autres boîtes les documents stockés dans les boîtes personnalisées.

1 Afficher l'écran.

Touche [Accueil] > [Boîte personnalisée] > Sélectionner la boîte.



REMARQUE

Si une boîte personnalisée est protégée par mot de passe, entrer le mot de passe correct.

2 Déplacer les documents.

- 1 Sélectionner dans la liste le document à déplacer en cochant la case.
Le document est signalé par une coche.

REMARQUE

Pour annuler une sélection, cliquer de nouveau sur la case pour la décocher.

- 2 [Menu] > [Déplacer/copier] > [Déplacer vers une autre boîte personnalisée]
- 3 Sélectionner la destination du déplacement.
- 4 [Sélectionner le dossier actuel] > [Oui]
Les documents sélectionnés sont déplacés.

REMARQUE

Si la boîte vers laquelle le document est déplacé est protégée par mot de passe, entrer le mot de passe correct.

Copie de documents dans une Boîte personnalisée vers d'autres boîtes

Cette fonction permet de copier dans d'autres boîtes les documents stockés dans les boîtes personnalisées.

1 Afficher l'écran.

- 1 Touche [Accueil] > [Boîte personnalisée] > Sélectionner la boîte.

REMARQUE

Si une boîte personnalisée est protégée par mot de passe, entrer le mot de passe correct.

2 Déplacer les documents.

- 1 Sélectionner dans la liste le document à copier en cochant la case.
Le document est signalé par une coche.

REMARQUE

Pour annuler une sélection, cliquer de nouveau sur la case pour la décocher.

- 2 [Menu] > [Déplacer/copier] > [Copier vers une autre boîte personnalisée]
- 3 Sélectionner la destination de la copie.
- 4 [Copier] > [Oui]
Le document sélectionné est copié.

REMARQUE

Si la boîte vers laquelle le document est copiée est protégée par mot de passe, entrer le mot de passe correct.

Copie de documents dans une Boîte personnalisée vers une mémoire amovible

Cette fonction permet de copier dans une mémoire amovible les documents stockés dans les boîtes personnalisées.

1 Afficher l'écran.

- 1 Touche [Accueil] > [Boîte personnalisée] > Sélectionner la boîte.



REMARQUE

Si une boîte personnalisée est protégée par mot de passe, entrer le mot de passe correct.

2 Déplacer les documents.

- 1 Sélectionner dans la liste le document à copier en cochant la case.
Le document est signalé par une coche.



REMARQUE

Pour annuler une sélection, cliquer de nouveau sur la case pour la décocher.

- 2 [Menu] > [Déplacer/copier] > [Copier vers mém. amovible]
- 3 Sélectionner la destination de la copie.
- 4 [Sélectionner le dossier actuel] > [Oui]
Le document sélectionné est copié.

Fusion de documents dans une Boîte personnalisée

Il est possible de fusionner les documents au sein d'une boîte personnalisée en un seul fichier.



REMARQUE

Il est possible uniquement de fusionner un document avec d'autres documents dans la même boîte personnalisée. Si nécessaire, déplacer les documents à fusionner auparavant.

1 Afficher l'écran.

- Touche [Accueil] > [Boîte personnalisée] > Sélectionner la boîte.



REMARQUE

Si une boîte personnalisée est protégée par mot de passe, entrer le mot de passe correct.

2 Fusionner le document.

- 1 Sélectionner dans la liste les documents à fusionner en cochant la case.
Le document est signalé par une coche.
Il est possible de fusionner jusqu'à 100 documents.



REMARQUE

Pour annuler une sélection, cliquer de nouveau sur la case pour la décocher.

- 2 Disposer les documents dans l'ordre dans lequel ils seront fusionnés. > [OK]
Mettre en surbrillance le document à déplacer, puis utiliser [Annuler] et [Effacer] pour le déplacer.
- 3 Saisir le nom du document fusionné > [Suivant >]
Entrer le nom de document sur 64 caractères maximum.
[➔ Méthode de saisie de caractères \(12-13\)](#)
- 4 Sélectionner [Oui].
Les documents sont fusionnés.



REMARQUE

Après la fusion, les documents originaux demeurent inchangés. Les supprimer s'ils ne sont plus utiles.

Suppression de documents dans une Boîte personnalisée

1 Afficher l'écran.

Touche [Accueil] > [Boîte personnalisée] > Sélectionner la boîte.



REMARQUE

Si une boîte personnalisée est protégée par mot de passe, entrer le mot de passe correct.

2 Supprimer le document.

- 1 Sélectionner dans la liste le document à supprimer en cochant la case.
Le document est signalé par une coche.



REMARQUE

Il est impossible de sélectionner [🗑️] si un document n'a pas été sélectionné au préalable.
Pour annuler une sélection, cliquer de nouveau sur la case pour la décocher.

- 2 [🗑️] > [Oui]
Le document est supprimé.

Envoi de documents dans une Boîte personnalisée

1 Afficher l'écran.

- 1 Touche [Accueil] > [Boîte personnalisée] > Sélectionner la boîte.



REMARQUE

Si une boîte personnalisée est protégée par mot de passe, entrer le mot de passe correct.

2 Lancement de la transmission.

- 1 Sélectionner dans la liste le document à envoyer en cochant sa case.
Le document est signalé par une coche.

REMARQUE

Il n'est pas possible de sélectionner et d'envoyer plusieurs documents.
Pour annuler une sélection, cliquer de nouveau sur la case pour la décocher.

- 2 Sélectionner [Envoyer].

REMARQUE

En fonction des paramètres, l'écran du carnet d'adresses peut s'afficher.

- 3 Définir la destination.
Pour plus d'informations sur la sélection des destinations, se reporter à :
→ [Opérations sur la destination \(5-27\)](#)
- 4 Spécifier le type de fichier, la résolution et les autres paramètres selon les besoins.
Pour les fonctions pouvant être définies, se reporter à :
→ [\[Envoyer\] \(xvii\)](#)

REMARQUE

Pour plus d'informations sur l'enregistrement d'un raccourci ou le rappel d'un favori, se reporter aux informations ci-dessous.

- [Enregistrement de raccourcis \(copie, envoi et réglages de boîte de documents\) \(3-46\)](#)
- [Rappel des fonctions fréquemment utilisées \(favoris\) \(3-41\)](#)

- 5 Appuyer sur la touche [Départ].
L'envoi du document sélectionné débute.

Envoi de documents dans une Boîte personnalisée vers l'adresse e-mail de l'utilisateur connecté.

Lorsque la connexion utilisateur est activée, les documents dans la boîte personnalisée sont envoyés à l'adresse e-mail de l'utilisateur connecté.

REMARQUE

Lorsque cette fonction est utilisée, seules les fonctions de transmissions peuvent être utilisées.
Avant d'utiliser cette fonction, les éléments suivants sont nécessaires.

- L'icône de fonction doit être affichée dans l'écran d'accueil.
→ [Modification de l'écran d'accueil \(3-8\)](#)
- Une adresse e-mail doit être définie dans la connexion utilisateur pour l'utilisateur qui se connecte.
→ [Ajout d'un utilisateur \(liste utilisateur local\) \(9-7\)](#)

- 1 Sélectionner la touche [Accueil].
- 2 Sélectionner [Envoi personnel (E-mail)].

Numérisation d'un document stocké dans une boîte personnalisée

Suivre les étapes ci-dessous pour la numérisation d'un document stocké dans une boîte personnalisée en utilisant le pilote TWAIN.



REMARQUE

Avant d'envoyer un document, vérifier que le pilote TWAIN est installé sur un ordinateur et que les paramètres sont configurés.

➔ [Configuration du pilote TWAIN \(2-37\)](#)

Pour lire un document stocké dans une boîte personnalisée, utiliser l'écran des paramètres du pilote TWAIN pour modifier « Modèle » en nom de modèle avec « (Boîte) » ajouté.

1 Afficher l'écran.

- 1 Lancer l'application compatible TWAIN.
- 2 Sélectionner la machine dans l'application et afficher la boîte de dialogue.



REMARQUE

Pour sélectionner la machine, se reporter au Manuel d'utilisation ou à l'Aide du logiciel utilisé.

2 Afficher les listes de documents.

- 1 Sélectionner une boîte personnalisée dans la « Liste des boîtes » où est stocké un document.
Si la boîte est protégée par un mot de passe, l'écran de saisie du mot de passe s'affiche. Saisir le mot de passe et cliquer sur le bouton [OK]. Lors de la sélection d'une boîte, les fichiers contenus dans la Boîte personnalisée s'affichent dans le champ [Liste de documents].
- 2 Paramétrer l'affichage des données. Cliquer sur le bouton [Démarrer] pour sélectionner les différents éléments.



REMARQUE

Pour les paramètres, se reporter à l'aide dans la boîte de dialogue.

- 3 Cliquer sur le bouton [OK].

3 Numériser les originaux.

- 1 Sélectionner les données à numériser dans le champ [Liste de documents].
Entrer le nom du document dans le champ Rechercher (Nom) pour rechercher les données ayant le même nom de document ou le même en-tête dans le nom de document.
Cliquer sur le bouton [Détails] pour afficher les données du document sélectionné. Si le document comporte plusieurs pages, activer la case à cocher à côté de la page à numériser. Les pages sélectionnées sont numérisées.



REMARQUE

Dans ce cas, la page numérisée ou les données du document sélectionné ne seront pas supprimés de la boîte personnalisée.

- 2 Cliquer sur le bouton [Acquérir].
Les données du document sont numérisées sur l'ordinateur.

Impression des données sauvegardées sur la machine

Il est possible d'enregistrer un travail d'impression en utilisant une boîte personnalisée ou une boîte des travaux de cette machine et de l'imprimer lorsque nécessaire.

Impression de documents à partir de la boîte Impression privée

L'option Travail privé permet de configurer un travail afin qu'il ne soit pas imprimé avant l'utilisation de la machine. Lors de l'envoi du travail à partir de l'application, il suffit de spécifier un code d'accès à 4 chiffres au niveau du pilote d'imprimante. Pour lancer le travail, il est nécessaire de saisir ce code d'accès sur le panneau de commande, ce qui assure la confidentialité de l'impression. Les données seront supprimées à la fin de l'impression ou lors de la mise hors tension de la machine.

1 Afficher l'écran.

- 1 Touche [Accueil] > [Boîte travaux]
- 2 Sélectionner [Travail imprimé/stocké en privé].
- 3 Sélectionner l'auteur du document.

2 Imprimer le document.

- 1 Sélectionner le document à imprimer > [Imprimer]
- 2 Entrer le code d'accès.
- 3 Indiquer le nombre d'exemplaires souhaité.
- 4 Sélectionner [OK].
L'impression démarre.
À la fin de l'impression, le Travail privé est automatiquement supprimé.

Suppression des documents stockés dans la boîte Impression privée

1 Afficher l'écran.

- 1 Touche [Accueil] > [Boîte travaux]
- 2 Sélectionner [Travail imprimé/stocké en privé].
- 3 Sélectionner l'auteur du document.

2 Supprimer le document.

- 1 Sélectionner le document à supprimer. > [🗑️]

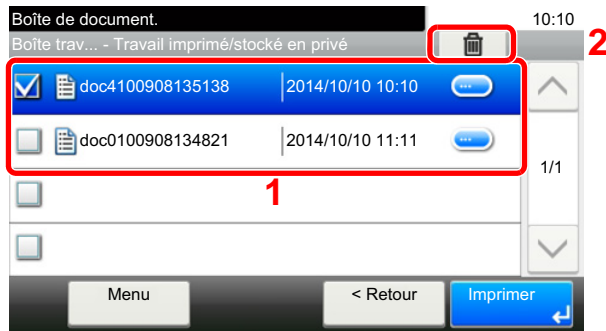

- 2 Entrer le code d'accès.
Le document est supprimé.

Impression de document à partir de la boîte Travail stocké

L'option Travail stocké permet d'enregistrer sur la machine les données d'impression envoyées depuis l'application. Il est possible de définir un code d'accès si nécessaire. Si un code d'accès est défini, saisir le code d'accès lors de l'impression. Les données d'impression seront stockées dans la boîte Travail stocké après l'impression. Cela permet d'imprimer plusieurs fois les données d'impression.

1 Afficher l'écran.

- 1 Touche [Accueil] > [Boîte travaux]
- 2 Sélectionner [Travail imprimé/stocké en privé].
- 3 Sélectionner l'auteur du document.

2 Imprimer le document.

- 1 Sélectionner le document à imprimer > [Imprimer]
- 2 Indiquer le nombre d'exemplaires souhaité.
- 3 Sélectionner [OK].
L'impression démarre.



REMARQUE

Si le document est protégé par un code d'accès, l'écran de saisie du mot de passe s'affiche. Entrer le mot de passe à l'aide des touches numériques.

Suppression des documents stockés dans la boîte Travail stocké

1 Afficher l'écran.

- 1 Touche [Accueil] > [Boîte travaux]
- 2 Sélectionner [Travail imprimé/stocké en privé].
- 3 Sélectionner l'auteur du document.

2 Supprimer le document.

- 1 Sélectionner le document à supprimer. > [🗑️]

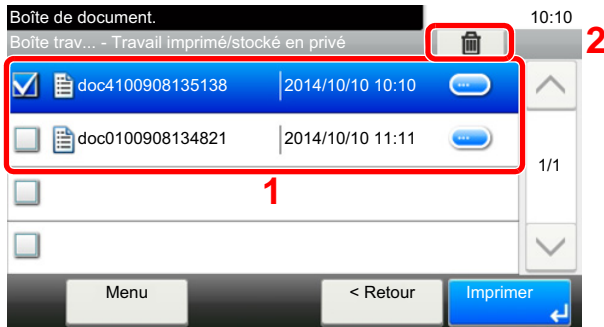

- 2 Entrer le code d'accès.
Le document est supprimé.

Impression de document à partir de la boîte Copie rapide

La fonction Copie rapide permet d'imprimer des exemplaires supplémentaires d'un document déjà imprimé. L'activation de l'option Copie rapide et l'impression d'un document via le pilote d'imprimante permet de stocker les données d'impression dans la Boîte des travaux Copie rapide. Si des impressions supplémentaires sont requises, il est possible de réimprimer à partir de l'écran tactile. Si la machine est mise hors tension, tous les travaux stockés sont supprimés.

REMARQUE

- Nombre de documents pouvant être stockés (réglage d'usine) : 32
- Lorsque le nombre de travaux atteint la limite, le travail le plus ancien sera écrasé par le nouveau travail.
- Pour économiser de l'espace dans la boîte, il est possible de configurer le nombre maximum de travaux stockés.

➔ [Stock trav pr cop rapide \(8-26\)](#)

1 Afficher l'écran.

- 1 Touche [Accueil] > [Boîte travaux]
- 2 Sélectionner [Copie rapide/Epreuve].
- 3 Sélectionner l'auteur du document.

2 Imprimer le document.

- 1 Sélectionner le document à imprimer > [Imprimer]
- 2 Indiquer le nombre d'exemplaires souhaité.
- 3 Sélectionner [OK].
L'impression démarre.

Suppression des documents stockés dans la boîte Copie rapide

1 Afficher l'écran.

- 1 Touche [Accueil] > [Boîte travaux]
- 2 Sélectionner [Copie rapide/Epreuve].
- 3 Sélectionner l'auteur du document.

2 Supprimer le document.

- 1 Sélectionner le document à supprimer. > [🗑️]

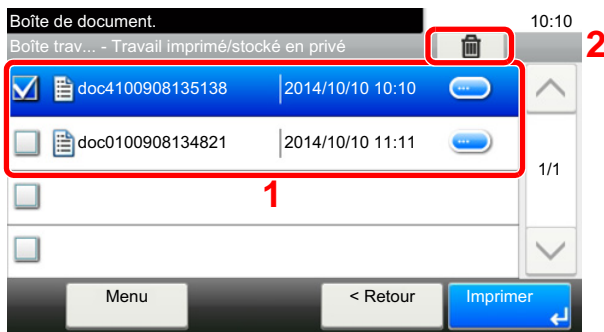

- 2 Sélectionner [Oui].
Le document est supprimé.

Impression de document à partir de la boîte Épreuve

La fonction Vérification avant impression permet de générer une épreuve unique de plusieurs travaux d'impression et de mettre en attente l'impression des exemplaires suivants. L'impression multiple avec l'option Vérification avant impression via le pilote d'imprimante permet de n'imprimer qu'un seul exemplaire et de conserver le document dans la Boîte des travaux. Pour imprimer les exemplaires suivants, utiliser l'écran tactile. Il est possible de modifier le nombre d'exemplaires à imprimer.

1 Afficher l'écran.

- 1 Touche [Accueil] > [Boîte travaux]
- 2 Sélectionner [Copie rapide/Epreuve].
- 3 Sélectionner l'auteur du document.

2 Imprimer le document.

- 1 Sélectionner le document à imprimer > [Imprimer]
- 2 Indiquer le nombre d'exemplaires souhaité.
- 3 Sélectionner [OK].
L'impression démarre.

Suppression des documents stockés dans la boîte Épreuve

1 Afficher l'écran.

- 1 Touche [Accueil] > [Boîte travaux]
- 2 Sélectionner [Copie rapide/Epreuve].
- 3 Sélectionner l'auteur du document.

2 Supprimer le document.

- 1 Sélectionner le document à supprimer. > [🗑️]

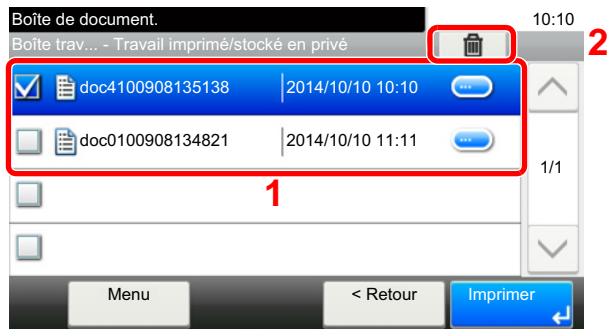

- 2 Sélectionner [Oui].
Le document est supprimé.

Impression de documents dans une Boîte personnalisée

1 Afficher l'écran.

- 1 Touche [Accueil] > [Boîte personnalisée]
- 2 Sélectionner la boîte contenant le document à imprimer.



REMARQUE

Si une boîte personnalisée est protégée par mot de passe, entrer le mot de passe correct.

2 Imprimer le document.

- 1 Sélectionner le document à envoyer dans la liste en cochant la case correspondante.
Le document est signalé par une coche.



REMARQUE

Pour annuler une sélection, cliquer de nouveau sur la case pour la décocher.

- 2 Sélectionner [Imprimer].
- 3 Un écran s'affiche pour la sélection des paramètres d'impression à utiliser.
Pour utiliser les paramètres utilisés au moment de l'impression (lorsque le document a été enregistré), sélectionner [Imprimer tel quel]. Sélectionner [OK] pour lancer l'impression.
L'impression débute.
S'il est nécessaire de modifier les paramètres d'impression, sélectionner [Imprimer après la modification des paramètres].
- 4 Le cas échéant, définir le type de papier, l'impression recto verso, etc.
Pour les fonctions pouvant être définies, se reporter à :

→ [\[Imprimer\] \(xvi\)](#)
- 5 Appuyer sur la touche [Départ].
L'impression du document sélectionné débute.

Impression à partir du périphérique portable

Cette machine prend en charge les fonctions et services d'impression indiqués ci-dessous.

- AirPrint
- Google Cloud Print
- Mopria

Selon le système d'exploitation pris en charge et l'application, il est possible d'imprimer le travail à partir de tout périphérique portable ou ordinateur sans installer un pilote d'imprimante.

Impression avec AirPrint

AirPrint est une fonction d'impression incluse dans iOS 4.2 et les produits plus récents, ainsi que sur Mac OS X 10.7 et les produits plus récents.

Pour utiliser AirPrint, s'assurer que le paramètre AirPrint est activé dans Command Center RX.

➔ [Command Center RX User Guide](#)

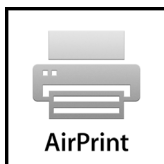

Impression avec Google Cloud Print

Google Cloud Print est un service d'impression fourni par Google. Ce service permet à un utilisateur disposant d'un compte Google d'imprimer à partir d'une machine connectée à Internet.

La machine peut être configurée dans Command Center RX.

➔ [Command Center RX User Guide](#)



REMARQUE

Un compte Google est nécessaire pour utiliser Google Cloud Print. Le cas échéant, obtenir un compte Google. Il est également nécessaire d'enregistrer à l'avance la machine avec le service Google Cloud Print. La machine peut être enregistrée à partir d'un ordinateur connecté au même réseau.

Impression avec Mopria

Mopria est une fonction d'impression standard incluse sur les produits avec la version Android 4.4 ou supérieure. Le service d'impression Mopria doit être installé et activé à l'avance.

Pour les détails sur l'utilisation, se reporter à un site web de Mopria Alliance.

Impression avec Wi-Fi Direct

Wi-Fi Direct est une norme de réseau local sans fil établie par Wi-Fi Alliance. Il s'agit d'une des fonctions du réseau local sans fil, sans un point d'accès au réseau local sans fil ou routeur pour réseau local sans fil, entre les périphériques pour communiquer directement sur une base de pair à pair.

La procédure d'impression avec Wi-Fi Direct est identique à celle pour les périphériques portatifs ordinaires.

Lors de l'utilisation d'un nom d'imprimante ou d'un nom Bonjour sur les paramètres du port des propriétés de l'imprimante, il est possible d'imprimer le travail en spécifiant le nom lors de la connexion Wi-Fi Direct.

Lors de l'utilisation d'un fuseau horaire pour le port, spécifier le fuseau horaire de cette machine.

Impression avec NFC

Lorsque Suppr. après impr. et Wi-Fi Direct ont été configurés à l'avance, le réseau entre cette machine et le périphérique portable sera configuré en touchant simplement une étiquette NFC.

Opération en utilisant la mémoire USB amovible

Brancher la mémoire USB directement dans la machine pour imprimer rapidement et facilement les fichiers stockés dans la mémoire USB sans avoir besoin d'utiliser un ordinateur.

Les types de fichiers suivants peuvent être imprimés :

- Fichier PDF (Version 1.7 ou supérieure)
- Fichier TIFF (format TIFF V6/TTN2)
- Format de fichier JPEG
- Format de fichier XPS
- Format de fichier OpenXPS
- Fichier PDF crypté

En outre, il est possible de stocker des fichiers images numérisés dans la mémoire USB connectée à la machine.

Les types de fichiers suivants peuvent être stockés :

- Format de fichier PDF
- Format de fichier TIFF
- Format de fichier JPEG
- Format de fichier XPS
- Format de fichier OpenXPS
- Format de fichier Word*¹
- Format de fichier Excel*¹
- Format de fichier PowerPoint*¹
- Format de fichier PDF haute compression

*1 Affiché uniquement si le kit d'activation de numérisation OCR en option est installé.

Enregistrement du document dans la mémoire USB (numérisation vers USB)



REMARQUE

Nombre de fichiers pouvant être stockés : 1000

1 Mettre en place les originaux.

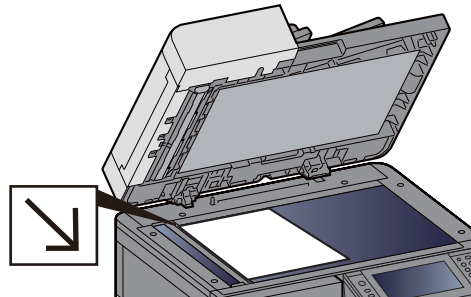
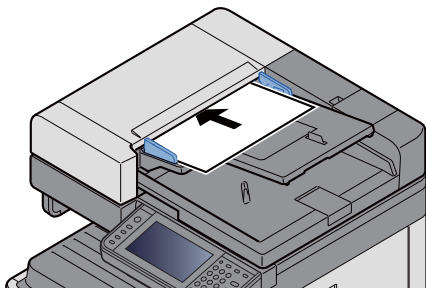

➔ [Mettre en place les originaux. \(5-3\)](#)

2 Brancher la mémoire USB.

- 1 Brancher la mémoire USB dans le logement de mémoire USB.

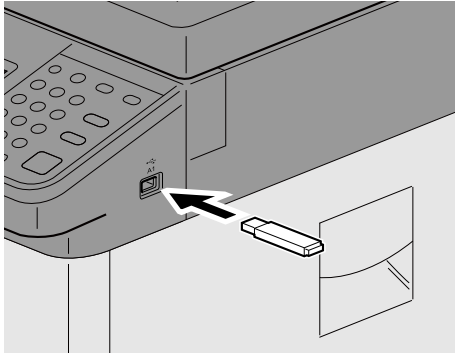

- 2 Lorsque la machine lit la mémoire USB, le message "La mémoire amovible est reconnue. Affichage des fichiers. Êtes-vous sûr ?" peut s'afficher. Sélectionner [Oui].
L'écran Mémoire amovible s'affiche.



REMARQUE

Si le message ne s'affiche pas, sélectionner [Mémoire amovible] sur l'écran d'accueil.

3 Enregistrer les filigranes.

- 1 Sélectionner le dossier dans lequel stocker le fichier.
La machine affiche les 3 premiers niveaux d'arborescence des dossiers, racine comprise.
- 2 Sélectionner [+].
- 3 Le cas échéant, régler le type d'original, le format de fichier, etc.
Pour les fonctions pouvant être définies, se reporter à :
→ [\[Stockage fichier\] \(xviii\)](#)
- 4 Appuyer sur la touche [Départ].
L'original est numérisé et les données sont stockées dans la mémoire USB.

Vérifier les informations de la mémoire USB

- 1 Sur l'écran de la mémoire amovible, sélectionner [Informations sur la mémoire].
- 2 Après avoir vérifié les informations, sélectionner [Fermer].

Retrait de la mémoire USB

✓ IMPORTANT

Respecter la bonne procédure afin d'éviter d'endommager les données ou la mémoire USB.

1 Afficher l'écran.

Touche [Accueil] > [Mémoire amovible]

2 [Menu] > [Retirer mémoire]

Si le message [Retirer mémoire] s'affiche sur l'écran mémoire amovible, sélectionner [OK] puis retirer la mémoire amovible..

💡 REMARQUE

La mémoire USB peut aussi être retirée après avoir vérifié le statut du périphérique.

➔ [Périphérique/Communication \(7-11\)](#)

Impression à partir d'une mémoire USB amovible

💡 REMARQUE

- Les fichiers PDF à imprimer doivent comporter une extension (.pdf).
- Les fichiers à imprimer doivent être sauvegardés au maximum au troisième niveau d'arborescence des dossiers, y compris le dossier racine.
- La mémoire USB utilisée doit être formatée par cette machine.
- Brancher la mémoire USB directement dans le logement de mémoire USB.

1 Brancher la mémoire USB.

- 1 Brancher la mémoire USB dans le logement de mémoire USB.

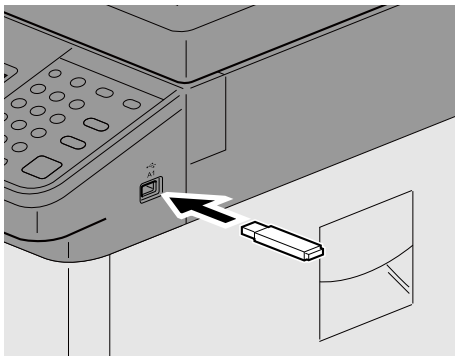

- 2 Lorsque la machine lit la mémoire USB, le message "La mémoire amovible est reconnue. Affichage des fichiers. Êtes-vous sûr ?" peut s'afficher. Sélectionner [Oui].

Affiche l'écran Mémoire amovible.

💡 REMARQUE

Si le message ne s'affiche pas, sélectionner [Mémoire amovible] sur l'écran d'accueil.

2 Imprimer le document.

- 1 Sélectionner le dossier contenant le fichier à imprimer.

La machine affiche les documents dans les 3 premiers niveaux d'arborescence des dossiers, racine comprise.



REMARQUE

- Nombre de documents pouvant être affichés : 1000
- Pour revenir à un dossier supérieur, sélectionner [< Retour].

- 2 Sélectionner le fichier à imprimer > [Imprimer]

- 3 Le cas échéant, modifier le nombre de copies, l'impression recto verso, etc.

Pour les fonctions pouvant être définies, se reporter à :

➔ [\[Imprimer\] \(xx\)](#)

- 4 Appuyer sur la touche [Départ].

L'impression du fichier sélectionné débute.

6 Configuration avancée des fonctions

Ce chapitre aborde les sujets suivants :

Icônes dans ce chapitre	6-2
[Copie carte ID]	6-3
[Format d'origine]	6-4
[Sélection du papier]	6-5
[Originaux mixtes]	6-7
[Orientation original]	6-9
[Assemb./ Décaler]	6-10
[Agrafe]	6-12
[Sortie papier]	6-15
[Densité]	6-16
[Image de l'original]	6-17
[EcoPrint]	6-18
[Sélection couleurs]	6-19
[Balance des couleurs]	6-20
[Ajustez teinte]	6-21
[Netteté]	6-22
[Contraste]	6-23
[Réglage de la densité de l'arrière-plan]	6-24
[Saturation]	6-25
[Eviter effet copie]	6-26
[Zoom]	6-27
[Combiner]	6-29
[Marge]	6-31
[Recto verso]	6-33
[Numérisation continue]	6-36
[Rotation image auto]	6-37
[Avis de fin de travail]	6-38
[Entrée du nom de fichier]	6-39
[Annulation de priorité]	6-40
[Sauter page blanche]	6-41
[Original recto verso/livre]	6-42
[Taille envoi]	6-43
[Format de fichier]	6-44
[Séparation des fichiers]	6-49
[Résolution de numérisation]	6-50
[Objet/corps de l'E-Mail]	6-51
[Transmission FTP cryptée]	6-52
[Suppr. après impression]	6-53
[Suppr. après transmission]	6-54
[Taille de stockage]	6-55
[Original long]	6-56
[Mot de passe PDF crypté]	6-57
[Impression JPEG/TIFF]	6-58
[Adapter XPS à la page]	6-59
[Effacer les zones ombrées]	6-60

Icônes dans ce chapitre

Sur les pages qui expliquent une fonction pratique, les modes dans lesquels cette fonction peut être utilisée sont indiqués par des icônes.

Impression :



Envoi :



Stockage :



[Copie carte ID]

Copie

Cette fonction permet de copier un permis de conduire ou une carte d'assurance. Lors de la numérisation du recto et du verso de la carte, les deux côtés seront combinés et copiés sur une seule feuille.

(Valeur : [Désactivé] / [Activé])

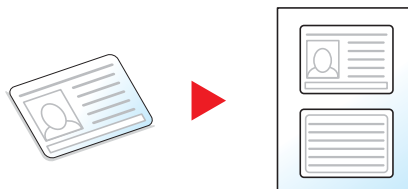

[Format d'origine]



Spécifier le format d'origine à numériser.

Sélectionner [Auto], [Métrique], [Pouce], [Autres] ou [Entrée format] pour sélectionner le format de l'original.

Élément	Valeur	Description
Auto	---	Détection automatique du format d'original.
Pouce	Ledger, Letter-R, Letter, Legal, Statement-R, Statement, 11x15", Oficio II	Sélectionner l'un des formats en pouce standard.
Métrique	A3, A4-R, A4, A5-R, A5, A6-R, B4, B5-R, B5, B6-R, B6, Folio, 216 x 340 mm	Sélectionner l'un des formats métriques standard.
Autres	8K, 16K-R, 16K, Hagaki (Carte), Oufuku Hagaki (Carte réponse), Perso ^{*1}	Sélectionner l'un des formats standard spéciaux et personnalisés.
Entr. format	Métrique X : 50 à 432 mm (par pas de 1 mm) Y : 50 à 297 mm (par pas de 1 mm) Pouce X : 2,00 à 17,00" (par pas de 0,01") Y : 2,00 à 11,69" (par pas de 0,01")	Entrer un format différent des formats standard. ^{*2} Si [Entrée format] est sélectionné, utiliser [+] ou [-] pour définir les formats « X » (horizontal) et « Y » (vertical). Sélectionner [Touches numériques] pour utiliser les touches numériques.

*1 Pour plus d'information sur l'enregistrement du format d'original personnalisé, se reporter aux informations ci-dessous.

➔ [Format de l'orig. perso \(8-12\)](#)

*2 Les unités peuvent être modifiées dans le menu Système.

➔ [\[Mesure\] \(8-20\)](#)



REMARQUE

Veiller à bien spécifier le format d'origine pour les originaux dont le format n'est pas standard.

[Sélection du papier]

Copie

Boîte
personnalis-
iséeMémoire
USB

Sélectionnez le magasin ou le bac MF contenant le format de papier requis.

Lorsque la fonction de sélection automatique du papier ([Auto]) est sélectionnée, le format de l'original est détecté automatiquement.



REMARQUE

- Spécifier au départ le format et le type de papier chargé dans le magasin.
- ➔ [\[Paramètres magasin/bac MF\] \(8-9\)](#)
- Les magasins après le Magasin 2 à 3 sont affichés lorsque le chargeur de papier en option est installé.

Pour sélectionner [By-pass], appuyer sur [Param. papier] et spécifier le format de papier et le type de support.

Les formats et les types de papier disponibles sont répertoriés dans le tableau suivant.

Élément		Valeur	Description
Format papier	Pouce	Ledger, Letter-R, Letter, Legal, Statement-R, Executive, Oficio II	Sélectionner l'un des formats en pouce standard.
	Métrique	A3, A4-R, A4, A5-R, A6-R, B4, B5-R, B5, B6-R, Folio, 216 x 340 mm	Sélectionner l'un des formats métriques standard.
	Autres	ISO B5, Envelop. #10, Enveloppe #9, Enveloppe #6, Envelop. Monarch, Enveloppe DL, Enveloppe C5, Enveloppe C4, Hagaki (Carte), Oufuku Hagaki (Carte réponse), Youkei 4, Youkei 2, 8K, 16K-R, 16K	Sélectionner l'un des formats standard spéciaux et personnalisés.
	Entr. format	Métrique X : 148 à 432 mm (par pas de 1 mm) Y : 98 à 297 mm (par pas de 1 mm)	Entrer un format différent du format standard.*1 Si [Entrée format] est sélectionné, utiliser [+]/[-] ou les touches numériques pour définir les formats « X » (horizontal) et « Y » (vertical). Sélectionner [Touches numériques] pour utiliser les touches numériques.
Pouce X : 5,83 à 17,00" (par pas de 0,01") Y : 3,86 à 11,69" (par pas de 0,01")			
Type de support		Normal (60 à 105 g/m ²), Transparent, Vêlin (59 g/m ² maximum), Étiquettes, Recyclé, Préimprimé*2, Relié, Carte, Couleur, Perforé*2, En-tête*2, Enveloppe, Épais (106 g/m ² minimum), Couché, Haute qualité, Perso 1-8*2	

*1 Les unités peuvent être modifiées dans le menu Système.

➔ [\[Mesure\] \(8-20\)](#)

*2 Pour plus d'information sur la spécification des types de papier personnalisés 1 à 8, se reporter à la section suivante :

➔ [Type de support \(8-14\)](#)

Pour imprimer sur du papier pré-imprimé, perforé ou en-tête, se reporter à la section suivante :

➔ [Action papier spécial \(8-14\)](#)



IMPORTANT

Lorsque le format de papier et le type de support pour le bac MF sont spécifiés, [Type de support] est sélectionné. Noter que si [By-pass] est sélectionné à ce point, les paramètres seront effacés.



REMARQUE

- Il peut être utile de présélectionner le type et le format de papier le plus utilisé et de les enregistrer par défaut.
- ▶ [\[By-pass\] \(8-10\)](#)
- Si le format de papier spécifié n'est pas chargé dans le magasin de source du papier ou dans le bac MF, un écran de confirmation s'affiche. Charger le papier souhaité dans le bac MF et sélectionner [Continuer]. La copie démarre.

[Originaux mixtes]



Numériser toutes les feuilles dans le chargeur de document, même si elles sont de formats différents.

Cette fonction ne peut pas être utilisée si la glace d'exposition est utilisée.

Copie

Élément	Valeur	Description
Originaux mixtes	Désactivé	
	Configurer les paramètres.	Numérise et copie plusieurs feuilles de même largeur en utilisant le chargeur de documents.

Envoi

Élément	Valeur	Description
Originaux mixtes	Désactivé	-
	Larg. ident.	Numérise et envoie plusieurs feuilles de même largeur en utilisant le chargeur de documents.

Stockage

Élément	Valeur	Description
Originaux mixtes	Désactivé	-
	Larg. ident.	Numérise et stocke plusieurs feuilles de même largeur en utilisant le chargeur de documents.

Mélanges d'originaux pris en charge

Larg. ident.

Lorsque la largeur des originaux est identique, les mélanges d'originaux suivants sont pris en charge.

- B4 et B5
- A3 et A4 (Ledger et Letter)
- A4-R et Folio (Legal et Letter-R)

Exemple : B4 et B5

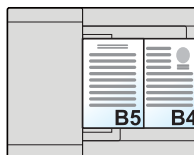
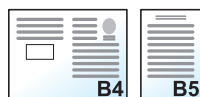

REMARQUE

- Lors du mélange des formats d'originaux en utilisant la combinaison suivante, s'assurer que « Détection auto original » est réglé sur [Activé] pour « Folio ».

A4-R et Folio

➔ [Détection auto original \(8-12\)](#)

- Chargement des originaux dans le chargeur de documents : jusqu'à 30 feuilles

[Orientation original]



Sélectionner l'orientation du bord supérieur du document original pour numériser dans la direction correcte.

Pour utiliser l'une des fonctions suivantes, l'orientation du document original doit être définie.

- Zoom
- Recto verso
- Marge
- Combiner
- Agrafer (option)
- [Original recto verso/livre]

Sélectionner l'orientation de l'original parmi [Bord sup. en haut] ou [Bord sup. à gche].

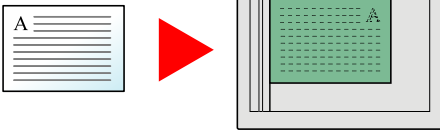
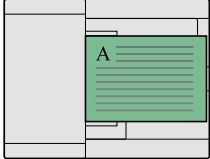
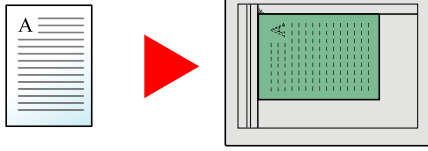
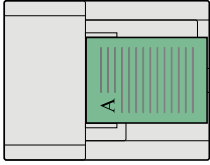
Élément	Image	
Bord supérieur en haut		
Bord supérieur à gauche		
Auto*1		

*1 Affiché uniquement si le kit d'activation de numérisation OCR en option est installé.

REMARQUE

Le paramètre par défaut pour Orientation de l'original peut être modifié.

➔ [Orientation de l'original \(Copie\) \(8-16\)](#)

➔ [Orientation de l'original \(Envoi/Stockage\) \(8-16\)](#)

[Assemb./ Décaler]

Copie

Boîte
personnal-
isée

Mémoire
USB

Décale la sortie par page ou jeu.

Assembler

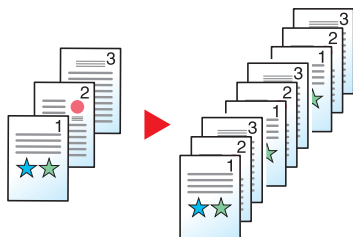

Cette option permet de numériser plusieurs originaux et de produire des jeux de copies complets triés dans l'ordre des pages.

Décaler

Sans finisseur de document (option)



Lorsque le décalage est utilisé, le papier de chaque jeu (ou chaque page) est pivoté de 90 degré à la sortie.



REMARQUE

Lorsque le décalage est utilisé dans finisseur de documents, un chargeur de papier supplémentaire est requis. Le format de papier du chargeur de papier supplémentaire doit être identique à celui du chargeur de papier sélectionné, mais l'orientation du papier doit être différente.

Les formats de papier pris en charge dans Décaler : A4, B5, Letter, 16K

Sans finisseur de document (option)



Lorsque le décalage est utilisé, le papier de chaque jeu (ou chaque page) est décalé à la sortie.

Élément	Description
Désactivé	Le tri et le décalage ne sont pas effectués.
Assembler uniquement	Assembler uniquement
Décaler chaque page	Chaque page est décalée.
Décaler chaque jeu	Décaler chaque jeu

[Agrafe]

Copie

















Boîte
personnal-
iséeMémoire
USB**REMARQUE**

Cette fonction nécessite le module de finition de feuille en option.

Agrafe les documents terminés. La position d'agrafage peut être sélectionnée.

Élément	Valeur	Description
Agrafe :	Désactivé	
	1 agrafe (en haut à gauche)	Sélectionner la position d'agrafage. Pour plus de détails sur l'orientation des originaux et la position d'agrafage, se reporter à la section suivante : ➔ Orientation de l'original et position d'agrafage (6-13)
	1 agrafe (en haut à droite)	
	2 agrafes (à gauche)	
	2 agrafes (en haut)	
	2 agrafes (à droite)	
Orientation original	Bord sup. en haut, Bord sup. à gche	

Orientation de l'original et position d'agrafage

[Orientation original]	Bord sup. haut		Bord sup. gche	
Image				
Orientation du papier du magasin  				
Orientation du papier du magasin  				



REMARQUE

L'agrafe sur une position n'est pas inclinée sur les formats de papier suivants.

B5-R, 16K-R

Agrafage de formats mixtes

Même avec des formats de papier mixtes, si les formats ont la même largeur comme illustré dans les combinaisons ci-dessous, l'impression peut être agrafée.

- A3 et A4
- B4 et B5
- Ledger et Letter
- Legal et Letter-R

• 8K et 16K

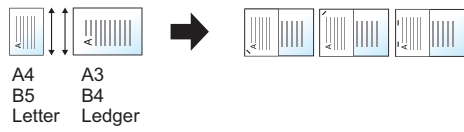

REMARQUE

- Nombre de feuilles pouvant être agrafées : 25 feuilles maximum
- Lors de l'agrafage de formats mixtes, se reporter à la section suivante :
➔ [\[Originaux mixtes\] \(6-7\)](#)

[Sortie papier]

Copie

Boîte
personnal-
iséeMémoire
USB

Spécifier le bac de sortie.

Élément	Description
Plateau intérieur ^{*1}	Sortie sur le plateau interne de la machine.
Plateau du sép. de trav.	Sortie sur le plateau du séparateur de travaux.

avec finisseur de documents en option

Élément	Description
Plateau module de finition ^{*1}	Sortie sur le plateau du finisseur de documents en option.
Plateau du sép. de trav.	Sortie sur le plateau du séparateur de travaux.

*1 S'affiche uniquement si un module de finition de feuille en option est installé.



REMARQUE

Le paramètre par défaut pour Sortie papier peut être modifié.

➔ [Sortie du papier \(8-18\)](#)

[Densité]



Ajuster la densité.

(Valeur : [-4] à [+4] (+ clair à + foncé))



[Image de l'original]



Sélectionner le type d'image d'origine pour les meilleurs résultats.

Copie/impression

Élément		Description	
Texte+Photo ^{*1}		Idéal pour les documents mixtes contenant du texte et des photos.	
Photo		Idéal pour les photos prises avec un appareil photo.	
Texte		Idéal pour les documents contenant principalement du texte.	
Graphique/Carte ^{*2}		Idéal pour les graphiques et les cartes.	
Sortie de l'imprimante		Idéal pour les documents imprimés à partir de cette machine.	
Autres	Image de l'original	Texte+Photo	Idéal pour les documents mixtes contenant du texte et des photos.
		Photo	Idéal pour les photos prises avec un appareil photo.
		Texte	Idéal pour les documents contenant principalement du texte.
		Graphique/Carte	Idéal pour les graphiques et les cartes.
		Sortie de l'imprimante	Idéal pour les documents imprimés à partir de cette machine.
	Surligneur	Activé	Sélectionner cette option pour faire ressortir le texte et les marques écrits avec un feutre surligneur. Reproduit la couleur du feutre surligneur dans la mesure du possible.
		Désactivé	Ne reproduit pas la couleur du surligneur.

*1 Si le texte gris n'est pas imprimé complètement en utilisant [Texte+Photo], la sélection de [Texte] peut améliorer le résultat.

*2 Cette fonction est affichée lors de la copie.

Envoi/stockage

Élément	Description
Texte+Photo	Idéal pour les documents mixtes contenant du texte et des photos.
Photo	Idéal pour les photos prises avec un appareil photo.
Texte	Rendu optimal texte et fines lignes. [Texte] ou [Texte léger (trait fin)] peut être sélectionné.
Texte léger/trait fin	Reproduit clairement les caractères pâles écrits au stylo, etc. et les lignes fines sur les originaux cartes ou schémas.

[EcoPrint]

Copie

Boîte
personnal-
isée

Mémoire
USB

EcoPrint permet d'économiser le toner durant l'impression. Utiliser cette fonction pour les tests d'impression ou toute autre impression ne nécessitant pas une qualité optimale.

(Valeur : [Désactivé] / [Activé])

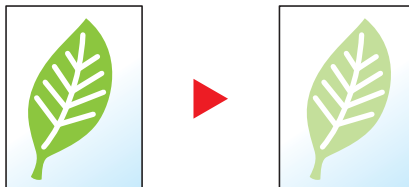

[Sélection couleurs]



Sélectionnez l'option du mode couleur.

Copie

Élément	Description
Couleur Auto	Reconnaît automatiquement si les documents numérisés sont en couleur ou noir et blanc.
Couleur	Imprime les documents en couleur.
(N&B)	Imprime les documents en noir et blanc.

Impression

Élément	Description
Couleur^{*1}	Imprime les documents en couleur.
(N&B)^{*1}	Imprime les documents en noir et blanc.

*1 Cette option ne s'affiche pas lors de l'impression à partir de la boîte de document.

Envoi/stockage

Élément	Description
Auto(couleur/gris)	Détecte automatiquement si le document est en couleur et en noir et blanc et numérise les documents couleurs en Couleur et les documents noir et blanc en Nuance de gris.
Auto(Couleur/N&B)	Détecte automatiquement si le document est en couleur et en noir et blanc et numérise les documents couleurs en Couleur et les documents noir et blanc en Noir et blanc.
Couleur	Numérise un document en couleur.
Nuances de gris	Numérise le document en nuances de gris. Produit une image lisse et détaillée.
(N&B)	Imprime en noir et blanc.

[Balance des couleurs]

Copie

Cette option ajuste la force du cyan, du magenta, du jaune et du noir.

Exemple :

Moins magenta



Original

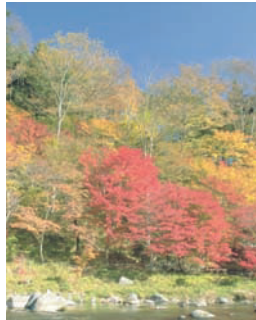

Plus magenta

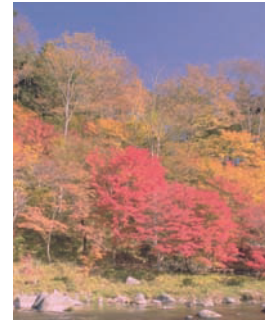

Élément		Description
Désactivé		
Activé	Cyan	Utiliser les touches [<] et [>] de chaque côté de la couleur à ajuster (cyan, magenta, jaune, noir) pour ajuster chaque couleur.
	Magenta	
	Jaune	
	Noir	



REMARQUE

Cette fonction est utilisée avec la copie couleur et couleur auto.

[Ajustez teinte]

Copie

Cette option ajuste la couleur (teinte) des images.

Effectuer des ajustements comme le réglage du rouge sur un rouge-jaune fort ou du jaune sur un vert-jaune fort pour obtenir des copies plus créatives.



Ajustement du jaune plus vert et du bleu plus magenta (partie ▼)

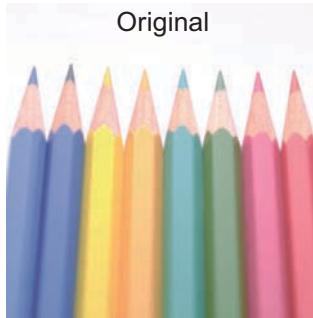

Ajustement du jaune-rouge plus jaune et du bleu-cyan plus bleu (partie ▼)

Les paramètres suivants peuvent être définis.

Élément	Description
Désactivé	
Tous	Ajuste la teinte pour toutes les couleurs. Utiliser les touches [<] et [>] pour ajuster la teinte.
Individuel	Sélectionner les couleurs individuelles pour ajuster la teinte. Sélectionner [Rouge], [Magenta], [Bleu], [Jaune], [Vert] ou [Cyan] et utiliser [<] ou [>] pour ajuster la teinte.



REMARQUE

Cette fonction est utilisée avec la copie couleur et couleur auto.

Ces réglages sont particulièrement utiles sur les images riches en couleurs.

[Netteté]

Copie

Envoi

Boîte
person-
naliséeMémoire
USB

Cette fonction permet d'ajuster la netteté des contours de l'image.

Lors de la copie d'originaux écrits au stylo avec des lignes grossières ou interrompues, des copies claires peuvent être effectuées en réglant ajustant la netteté sur "Contour O". Lors de la copie d'images constituées de motifs de points comme les photos des magazines (qui présentent des motifs moirés^{*1}), le lissage des bords et l'atténuation de l'effet de moiré peuvent être obtenus en réglant la netteté sur « Netteté N ».

Moins net



Original



Plus net

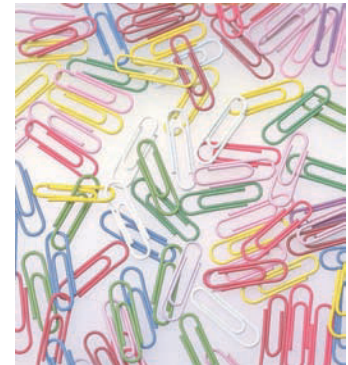

Élément	Description
[+1] à [+3] (Vif)	Accentue le contour de l'image.
[-1] à [-3] (Gris)	Réduit la netteté du contour de l'image. Peut atténuer un effet de moiré ^{*1} .

*1 Motifs qui sont créés par une distribution irrégulière des points de demi-teinte.

[Contraste]



Ce paramètre permet d'ajuster le contraste entre les zones claires et sombres de l'image.

Plus faible

Original

Plus élevé

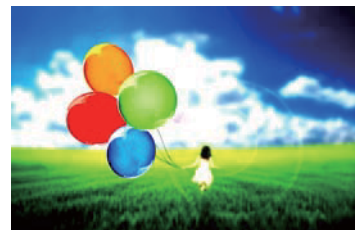
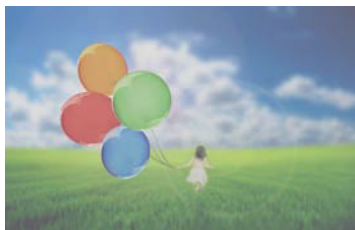

Élément	Description
[+1] à [+4] (Plus élevé)	Augmente la netteté des couleurs.
[-1] à [-4] (Plus faible)	Crée des couleurs plus douces.

[Réglage de la densité de l'arrière-plan]

Copie

Envoi

Boîte
person-
naliséeMémoire
USB

Retire l'arrière-plan noir des originaux tels que les journaux.

Si la couleur d'arrière-plan est trop en évidence, sélectionner [Auto]. Si [Auto] ne supprime pas la couleur d'arrière-plan, sélectionner [Manuel] et ajuster la densité de la couleur d'arrière-plan.

Élément	Description
Désactivé	N'ajuste pas la couleur de l'arrière-plan.
Auto	Ajuste automatiquement la densité de l'arrière-plan en fonction de l'original.
Manuel	Pour régler manuellement la densité de l'arrière-plan, sélectionner [1] à [5] (+ clair – + foncé).

[Saturation]



Ajuster la saturation des couleurs de l'image.

Gris



Entraîne des couleurs plus pâles.

Original



Vif



Entraîne des couleurs plus vives.



REMARQUE

Cette fonction est utilisée avec couleur et couleur auto. L'option Saturation est désactivée si Couleur auto détecte des originaux en noir et blanc.

Élément	Description
[-1] à [-3] (Gris)	Entraîne des couleurs plus pâles.
[+1] à [+3] (Vif)	Entraîne des couleurs plus vives.

[Eviter effet copie]



Masque les couleurs d'arrière-plan et l'effet copie de l'image lors de la numérisation d'originaux fins.

(Valeur : [Désactivé] / [Activé])

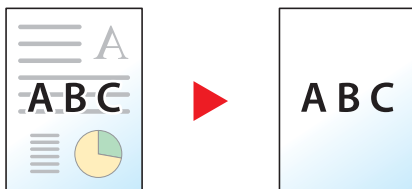

[Zoom]



Ajuster le zoom pour réduire ou agrandir l'image.

Copie

Les options de zoom suivantes sont disponibles.

Auto

Ajuste l'image au format du papier.

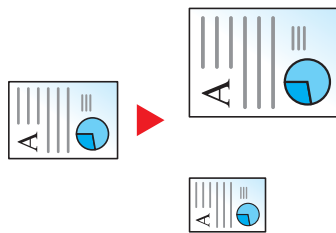

Zoom standard

Réduction ou agrandissement selon des taux prédéfinis.

Modèle	Niveau de zoom (original - copie)		Modèle	Niveau de zoom (original - copie)	
Modèles européens	400% Max.	90% Folio>>A4	Modèles américains	400% Max.	78% Legal>>Letter
	200% A5>>A3	75% 11x15">>A4		200% STMT>>Ledger	77% Ledger>>Legal
	141% A4>>A3, A5>>A4	70% A3>>A4, A4>>A5		154% STMT>>Legal	64% Ledger>>Letter
	127% Folio>>A3	50%		129% Letter>>Ledger	50% Ledger>>STMT
	106% 11x15">>A3	25% Min.		121% Legal>>Ledger	25% Min.
	100%			100%	

Autres

Réduit et agrandit selon des rapports différents de Zoom standard.

Modèle	Niveau de zoom (original - copie)	Modèle	Niveau de zoom (original - copie)
Modèles européens	115% B5>>A4	Modèles américains	141% A5>>A4
	86% A4>>B5		115% B5>>A4
	129% Statement>>Letter		90% Folio>>A4
	78% Legal>>Letter		86% A4>>B5
	64% Letter>>Statement		70% A4>>A5

Entrée zoom

Réduction ou agrandissement manuel de l'image de l'original par pas de 1 %, entre 25 et 400 %. Utiliser les touches numériques ou sélectionner [+] ou [-] pour saisir un agrandissement.

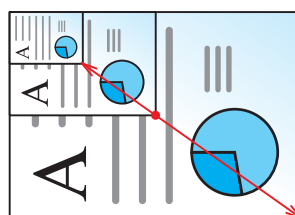

Impression/Envoi/stockage

Élément	Description
100%	Reproduit le format d'origine.
Auto	Réduit ou agrandit l'original au format d'envoi/stockage.



REMARQUE

Pour réduire ou agrandir l'image, sélectionner le format de papier, le format d'envoi ou le format de stockage.

➔ [\[Sélection du papier\] \(6-5\)](#)

➔ [\[Taille envoi\] \(6-43\)](#)

➔ [\[Taille de stockage\] \(6-55\)](#)

[Combiner]

Copie

Combine 2 ou 4 feuilles de l'original sur 1 page imprimée.

Vous pouvez sélectionner la disposition de la page et le type des lignes de démarcation autour des pages.

Les types de limites de page suivants sont disponibles.



Aucune

Trait plein

Pointillés

Repère de positionnement

Élément		Valeur	Description
Désactivé		—	Désactive la fonction.
2 en 1		—	Imprime un original de deux feuilles sur une seule feuille.
4 en 1		—	Imprime un original de quatre feuilles sur une seule feuille.
Autres	Combiner	Désactivé, 2 en 1 (G à D/H en B), 2 en 1 (D à G/B en H), 4 en 1 (droite puis bas), 4 en 1 (gauche puis bas), 4 en 1 (bas puis droite), 4 en 1 (bas puis gauche)	Sélectionner la mise en page pour les pages de l'original numérisé.
	Ligne de bordure	Aucune, Trait plein, Pointillés, Repère de positionnement	Sélectionner le type de ligne de bordure.
	Orientation de l'original	Bord sup. en haut, Bord sup. à gche	Sélectionner l'orientation du bord supérieur du document original pour numériser dans la direction correcte.

Mise en page de l'image

Élément		Image
2 en 1	G à D/H en B	
	D à G/B en H	
4 en 1	Droite, puis bas	
	Gauche, puis bas	
	Bas, puis droite	
	Bas, puis gauche	



REMARQUE

- Les formats de papier pris en charge dans le mode Combiner : A3, A4-R, A4, A5-R, B4, B5-R, B5, Folio, 216×340 mm, Ledger, Letter-R, Letter, Legal, Statement-R, Oficioll, 8K, 16K-R, 16K
- Lors de la mise en place de l'original sur la glace d'exposition, veiller à copier les originaux dans l'ordre des pages.

[Marge]



Copie/impression

Ajoutez des marges (espace blanc). Il est également possible de définir la largeur de la marge et la marge sur le verso.



REMARQUE

Le paramètre par défaut pour la largeur de marge peut être modifié.

➔ [Marge \(8-17\)](#)

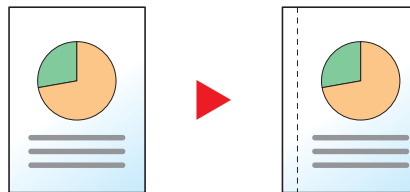

Élément		Valeur		Description
Désactivé				Aucune marche n'est définie.
Activé	Marge	G/D(-18 - +18)	Métrique : -18 mm à +18 mm (par pas de 1 mm) Pouce : -0,75 à +0,75" (par pas de 0,01")	Définir la largeur de marge.* ¹ Utiliser [+] et [-] pour ajuster les valeurs de marge « G/D(-18 - +18) » et « H/B(-18 - +18) ». Il est possible de saisir des valeurs numériques à l'aide des [Touches numériques].
		H/B(-18 - +18)		
	Page verso	Auto		En mode Recto verso, appuyer sur [Page verso] puis sélectionner [Auto] ou [Manuel]. La marge appliquée au verso correspond automatiquement à celle définie pour le verso et à l'orientation de reliure.
		Manuel	G/D(-18 - +18)	Métrique : -18 mm à +18 mm (par pas de 1 mm) Pouce : -0,75 à +0,75" (par pas de 0,01")
	H/B(-18 - +18)			
Orientation original		Bord sup. en haut, Bord sup. à gche	Sélectionner l'orientation du bord supérieur du document original pour numériser dans la direction correcte. Appuyer sur [Orientation original] puis sélectionner l'orientation de l'original parmi [Bord sup. en haut] ou [Bord sup. gche]. Sélectionner ensuite [OK].	

*1 Les unités peuvent être modifiées dans le menu Système.

➔ [\[Mesure\] \(8-20\)](#)

Envoi

Une fois l'original envoyé/stocké après avoir spécifié le format d'origine et le format d'envoi/stockage, et en fonction de ces formats, une marge est créée en bas, sur la gauche ou sur la droite du papier. La fonction de centrage permet de positionner l'image de manière à créer une marge égale par rapport aux options Haut/Bas et Gauche/Droite.

(Valeur : [Désactivé] / [Activé])

[Recto verso]

Copie

Cette option permet d'effectuer des copies recto verso. Il est aussi possible de créer des copies recto à partir d'originaux recto verso.

Les modes suivants sont disponibles.

Recto sur Recto verso

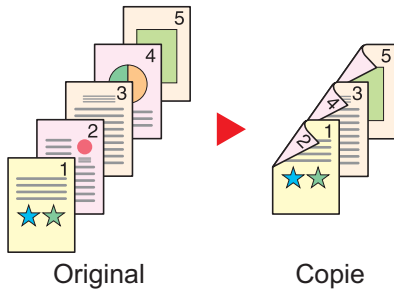

Cette option permet d'effectuer des copies recto verso à partir d'originaux recto. Si le nombre d'originaux est impair, le verso de la dernière copie sera vierge.

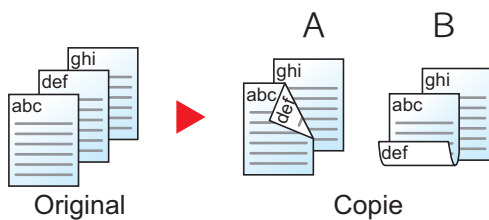

Les options de reliure suivantes sont disponibles.

A Reliure Gauche/droite : Les images au verso ne sont pas pivotées.

B Reliure Haut : Les images au verso sont pivotées de 180 degrés. Les copies peuvent être reliées sur le bord supérieur, afin d'avoir la même orientation lorsque l'on tourne les pages.

Recto verso sur Recto

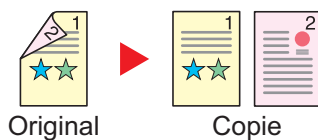

Cette option permet de copier chaque côté d'un original recto verso sur deux feuilles individuelles.

Les options de reliure suivantes sont disponibles.

- Reliure Gauche/droite : pas de rotation des images sur le verso.
- Reliure Haut : rotation des images de 180 degrés sur le verso.

Recot verso sur Recto verso

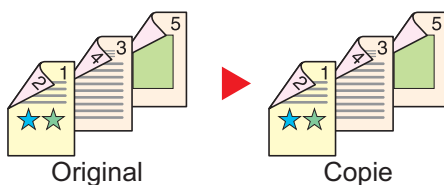

Cette option permet d'effectuer des copies recto verso à partir d'originaux recto verso.



REMARQUE

Les formats de papier pris en charge en mode recto verso sur recto verso : A3, A4-R, A4, A5-R, B4, B5-R, B5, 216×340 mm, Ledger, Letter-R, Letter, Legal, Statement-R, Executive, OficioII, Folio et 8K

Livre sur recto

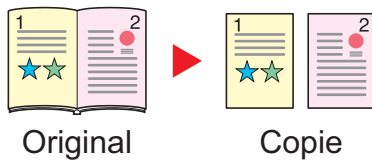

Cette option permet d'effectuer une copie recto d'un livre recto verso ou ouvert.

Les options de reliure suivantes sont disponibles.

Reliure gauche : les originaux avec des pages en vis-à-vis sont copiés de gauche à droite.

Reliure droite : les originaux avec des pages en vis-à-vis sont copiés de droite à gauche.



REMARQUE

- Les formats d'originaux pris en charge en mode Livre sur recto : A3, A4-R, A5-R, B4, B5-R, Ledger, Letter-R et 8K
- Les formats de papier pris en charge en mode Livre sur recto : A4, B5, Letter et 16K

Livre sur recto verso

Livre → Livre →
Livre Recto et Verso

Cette option permet d'effectuer des copies recto verso à partir d'un livre ouvert avec les pages en vis à vis.

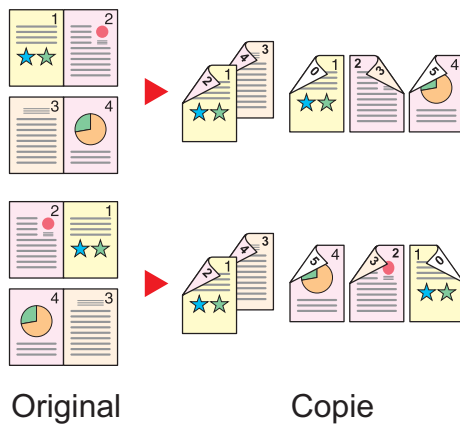

REMARQUE

- Les formats d'originaux pris en charge en mode Livre sur recto verso : A3, A4-R, A5-R, B4, B5-R, Ledger, Letter-R et 8K
- Les formats de papier pris en charge en mode Livre sur recto verso : A4, B5, Letter et 16K

Copie

Imprime un recto verso d'un original recto/livre ouvert ou un recto d'un original recto verso/livre ouvert. Sélectionner l'orientation de reliure pour l'original et les documents terminés.

Élément		Valeur	Description
Recto>>Recto		—	Désactive la fonction.
Recto>>Recto verso		—	Copier l'original avec le paramètre par défaut. Pour les paramètres par défaut, se reporter à la section suivante :
Recto verso>>Recto		—	
Recto verso>>Recto verso		—	
Autres	Recto verso	Recto>>Recto, Recto>>Recto verso, Recto verso>>Recto, Recto verso>>Recto verso, Livre>>Recto, Livre>>R.V.	Sélectionner l'option Recto verso souhaitée.
	Reliure en original ^{*1}	Reliure Gauche/Droite, Reliure Haut, Reliure à gauche, Reliure à droite	Sélectionner l'orientation de reliure des originaux.
	Reliure en finition ^{*2}	Reliure Gauche/Droite, Reliure Haut, Livre>>Recto, Livre>>Livre	Sélectionner l'orientation de reliure des copies.
	Orientation original	Bord sup. haut Bord sup. gche Auto ^{*3}	Sélectionner l'orientation du bord supérieur du document original pour numériser dans la direction correcte.

*1 Affiché lorsque [RV>>Recto], [RectV>>RectoV], [Livre>>Recto] ou [Livre>>R.V.] est sélectionné pour « Recto verso ».

*2 Affiché lorsque [Recto>>RectoVers], [RectV>>RectoV] ou [Livre>>R.V.] est sélectionné pour « Recto verso ».

*3 Affiché uniquement si le kit d'activation de numérisation OCR en option est installé.

Lors du placement des originaux sur la glace d'exposition, mettre l'original suivant en place et appuyer sur la touche [Départ].

Lorsque tous les originaux ont été lus, sélectionner [Fin de num] pour lancer la copie. La copie démarre.

Impression

Imprime un document sur des feuilles recto ou recto verso.

Élément	Valeur	Description
Recto	—	Désactive la fonction.
Recto verso	Reliure Gauche/droite	Imprime un document recto verso de sorte que les feuilles sont correctement alignées pour la reliure à gauche ou à droite
	Reliure Haut	Imprime un document recto verso de sorte que les feuilles sont correctement alignées pour la reliure en haut.

[Numérisation continue]

Copie

Envoi

Boîte
person-
nalisée

Mémoire
USB

Numérise un grand nombre d'originaux en lots séparés, puis produit un seul travail. Les originaux seront numérisés en continu jusqu'à la sélection de [Fin de num].

Sélectionner [Activé] pour utiliser la numérisation continue.

(Valeur : [Désactivé] / [Activé])

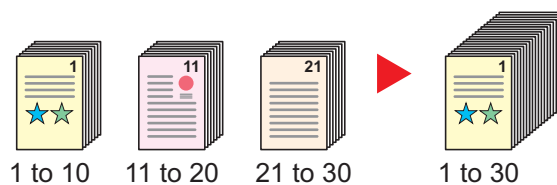

[Rotation image auto]

Copie

Cette fonction permet d'appliquer une rotation automatique de 90 degrés aux images lorsque l'original et le papier chargé ont un format identique mais une orientation différente.

Valeur : [Désactivé] / [Activé])



REMARQUE

- Il est possible de sélectionner la rotation automatique de l'image dans les paramètres par défaut.
➔ [Rotation image auto \(8-17\)](#)
- Lorsque cette fonction est activée, il est possible de sélectionner comment sont pivotées les images.
➔ [Action rotation image auto \(8-24\)](#)

[Avis de fin de travail]



Cette fonction permet d'envoyer un avis par e-mail à la fin d'un travail. Il est aussi possible d'envoyer un avis lorsqu'un travail est interrompu.

Les utilisateurs peuvent être informés de la fin d'un travail alors qu'il travaille sur un autre poste, ce qui permet d'éviter de perdre du temps en attendant la fin de l'opération à côté de la machine.



REMARQUE

Le PC doit être préconfiguré en vue d'utiliser le courrier électronique. Pour configurer les paramètres, se reporter à la section suivante :

➔ [Command Center RX \(2-42\)](#)

L'e-mail peut être envoyé à une seule destination.

Élément	Description
Désactivé	Désactive la fonction.
Travail terminé uniquement	Pour ajouter une nouvelle destination, sélectionner [Menu] > [Ajouter].
Travail terminé + Travail interrompu	<p>Carnet d'adr. : Sélectionner la destination de notification dans le carnet d'adresses et sélectionner [OK].</p> <p>Cmnt d'adr ext.*1 : Sélectionner la destination de notification à partir du carnet d'adresses externe.</p> <p>Entrée adresse : Entrer l'adresse e-mail directement. Saisir l'adresse (128 caractères maximum), puis sélectionner [OK].</p> <p>Mon adresse*2 : Utilise l'adresse e-mail de l'utilisateur connecté.</p>

*1 Les paramètres du carnet d'adresses externe peuvent être configurés avec Command Center RX.

➔ [Command Center RX User Guide](#)

*2 S'affiche lorsque l'administration des connexions d'utilisateurs est activée.

➔ [Réglage de l'administration des connexions d'utilisateurs \(9-6\)](#)



REMARQUE

- Pour modifier une destination, sélectionner [Menu] > [Modifier], puis sélectionner la destination désirée.
- Sélectionner [] pour afficher les informations détaillées de la destination.
- Sélectionner [] pour supprimer une destination.

[Entrée du nom de fichier]



Ajoute un nom de fichier.

Il est également possible de configurer des informations complémentaires, par exemple Date et heure et N° de travail. Elle permet de vérifier l'historique des travaux ou le statut des travaux à l'aide du nom de fichier, de la date et de l'heure ou du numéro de travail spécifiés à ce stade.

Entrer le nom du fichier et sélectionner [OK].

Nombre maximum de caractères : Jusqu'à 32

Pour ajouter la date et l'heure, sélectionner [Date et heure]. Pour ajouter un numéro de travail, sélectionner [N° travail]. Les informations ainsi ajoutées s'affichent dans la zone "Info suppl."

[Annulation de priorité]

Copie

Boîte
personnal-
isée

Mémoire
USB

Suspend le travail en cours pour donner à un nouveau travail une priorité supérieure.

Le travail suspendu reprend à la fin de l'autre travail.

(Valeur : [Désactivé] / [Activé])



REMARQUE

- Cette fonction n'est pas disponible si le travail en cours était prioritaire.
- L'annulation de priorité peut ne pas être disponible en fonction du statut du travail d'impression en cours et de l'usage de la mémoire. Dans ce cas, essayer d'interrompre la copie.

➔ [Interruption de copie \(5-13\)](#)

[Sauter page blanche]



Lorsqu'un document numérisé contient des pages blanches, cette fonction permet de sauter les pages blanches et de numériser uniquement les pages qui ne sont pas blanches.

Les pages blanches peuvent être définies comme des pages qui incluent des lignes droites et un petit nombre de caractères.

La machine détecte les pages vierges, évitant l'impression inutile sans devoir vérifier les pages vierges dans le document.

Élément		Description
Désactivé		Tout est numérisé, y compris les pages blanches.
Configurer les paramètres.	Pages blanches + lignes droites	Les pages blanches et les pages qui incluent des lignes droites sont considérées comme des pages vierges.
	Pages blanches uniquement	Seules les pages blanches sont considérées comme des pages vierges.
	Pages blanches + un peu de texte	Les pages blanches et les pages qui incluent une petite quantité de texte sont considérées comme des pages vierges.



REMARQUE

Les originaux perforés ou les originaux imprimés sur un support couleur peuvent ne pas être reconnus comme pages vierges.

[Original recto verso/livre]



Il est possible de sélectionner le type et la reliure des documents.

Élément		Valeur	Description
Recto		—	Original recto verso/livre n'est pas défini.
Recto verso	Reliure	Reliure Gauche/ Droite, Reliure Haut	Sélectionner l'orientation de reliure des originaux.
	Orientation original	Bord sup. en haut, Bord sup. à gche	Sélectionner l'orientation du bord supérieur du document original pour numériser dans la direction correcte. Sélectionner [Orientation original] pour choisir l'orientation des originaux, [Brd sup en haut] ou [Brd sup à gche]. Sélectionner ensuite [OK].
Livre ^{*1}	Reliure	Reliure gauche, Reliure droite	Sélectionner l'orientation de reliure des originaux.
Autres	Original R/V/livre	Recto	Sélectionner ce paramètre pour une feuille d'original recto.
		Recto verso (Reliure gauche/droite)	Sélectionner ce paramètre pour une feuille d'original recto verso avec reliure à gauche ou à droite.
		Recto verso (Reliure haut)	Sélectionner ce paramètre pour une feuille d'original recto verso avec reliure en haut.
		Livre (Reliure gauche)	Sélectionner ce paramètre pour un livre (magazine, livre, etc.) avec reliure à gauche.
	Livre (Reliure droite)	Sélectionner ce paramètre pour un livre (magazine, livre, etc.) avec reliure à droite.	
	Orientation original ^{*2}	Bord sup. en haut, Bord sup. à gche	Sélectionner l'orientation du bord supérieur du document original pour numériser dans la direction correcte.

*1 Orientation original réglé sur [Bord sup. en haut].

*2 Affichée lorsque [Recto verso (reliure gauche/droite)] ou [Recto verso (reliure haut)] est sélectionné dans « Recto verso ».

[Taille envoi]



Sélectionner le format de l'image à envoyer.

Sélectionner [Identique au format d'orig.], [Métrique], [Pouce] ou [Autres] pour sélectionner le format d'envoi.

Élément	Valeur	Description
Identique au format d'orig.	---	Envoie automatiquement le même format que l'original.
Pouce	Ledger, Letter, Legal, Statement, 11x15", Oficio II	Sélectionner l'un des formats en pouce standard.
Métrique	A3, A4, A5, A6, B4, B5, B6, Folio, 216 × 340 mm	Sélectionner l'un des formats métriques standard.
Autres	8K, 16K, Hagaki (Carte), Oufukuhagaki (Carte réponse)	Sélectionner parmi les formats standard spéciaux.

Relations entre les options Format d'origine, Taille envoi et Zoom

Les options Format d'originaux, Taille envoi et Zoom sont liées. Pour plus de détails, voir le tableau ci-dessous.

Le format d'origine et le format d'envoi sont	identiques	différents
[Format d'origine] (6-4)	Spécifier le cas échéant.	Spécifier le cas échéant.
Format d'expédition	Sélectionner [Identique à l'original].	Sélectionner le format souhaité.
[Zoom] (6-27)	Sélectionner [100%] (ou [Auto]).	Sélectionner [Auto].



REMARQUE

Si la taille d'envoi spécifiée est différente du format d'origine et si le zoom sélectionné est [100%], il est possible d'envoyer l'image à son format réel (pas de zoom).

[Format de fichier]



Spécifiez le format du fichier image.

Sélectionner le format de fichier [PDF], [TIFF], [JPEG], [XPS], [OpenXPS] et [PDF haute comp.].

Lorsque le kit d'activation de numérisation OCR en option est installé, il est aussi possible de sélectionner [Word], [Excel] ou [PowerPoint].

Le niveau de qualité de l'image peut aussi être ajusté.

Sélectionner [Format de fichier] > [Autres] > [Qualité de l'image].

Si le mode couleur de numérisation sélectionné est Nuances de gris ou Couleur, régler la qualité d'image.

Si [PDF] ou [PDF haute comp.] a été sélectionné, il est possible de spécifier les paramètres de cryptage ou PDF/A.

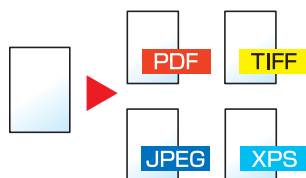

Élément		Valeur	Description
PDF haute comp.		Priorité niveau compr., Standard, Priorité qualité	Effectue le traitement en utilisant le format PDF haute compression.
TIFF		1 Basse qualité (haute compr.) à 5 Haute qualité (basse compr.)	Effectue le traitement en utilisant le format TIFF.
PDF		1 Basse qualité (haute compr.) à 5 Haute qualité (basse compr.)	Effectue le traitement en utilisant le format PDF.
JPEG		1 Basse qualité (haute compr.) à 5 Haute qualité (basse compr.)	Effectue le traitement en utilisant le format JPEG. Un fichier est créé par page d'original.
XPS		1 Basse qualité (haute compr.) à 5 Haute qualité (basse compr.)	Effectue le traitement en utilisant le format XPS.
OpenXPS		1 Basse qualité (haute compr.) à 5 Haute qualité (basse compr.)	Effectue le traitement en utilisant le format OpenXPS.
Word^{*1}		—	Définir le format de fichier sélectionné.
Excel^{*1}		—	
PowerPoint^{*1}		—	
Autres	Format de fichier	Haute compr. PDF, TIFF, JPEG, XPS, OpenXPS	Sélectionner le format du fichier image.
	Qualité de l'image^{*2}	Priorité niveau compr., Standard, Priorité qualité	Définir la qualité de l'image.
	Qualité de l'image^{*3}	1 Basse qualité (haute compr.) à 5 Haute qualité (basse compr.)	Définir la qualité de l'image.
	PDF/A	Désactivé, PDF/A-1a, PDF/A-1b, PDF/A-2a, PDF/A-2b, PDF/A-2u	Définir le type de format PDF/A.
	Crypter^{*4}	Acrobat 3.0 et vers. ult., n. de crypt. : Moyen (40 bits) Acrobat 5.0 et vers. ult., n. de crypt. : Élevé (128 bits)	Permet de configurer le paramètre de cryptage.
Reconnaissance texte OCR^{*1}		Désactivé, Activé	Définir la reconnaissance de texte OCR par défaut.
Format de sortie OCR^{*5}		Texte + graphiques Texte + graphique et image numérisée Image numérisée avec texte interrogeable	Définir le format de sortie OCR par défaut.

*1 Affiché uniquement si le kit d'activation de numérisation OCR en option est installé.

*2 Affiché lorsque [PDF haute comp.] est sélectionné pour « Format de fichier ».

*3 Affiché lorsqu'une option différente de [PDF haute comp.] est sélectionnées pour « Format de fichier ».

*4 Les paramètres de cryptage peuvent être configurés. Pour plus de détails, se reporter aux informations ci-dessous.

*5 S'affiche lorsque [Word], [Excel] ou [PowerPoint] est sélectionné pour « Format de fichier ».

Fonctions de cryptage PDF

Si le format de fichier sélectionné est PDF ou PDF haute comp., il est possible de limiter le niveau d'accès pour l'affichage, l'impression et la modification du PDF en attribuant un mot de passe sécurisé.

- 1 **Sélectionner [Autres] parmi les éléments.**
- 2 **Sélectionner [PDF haute comp.] ou [PDF] dans [Format de fichier].**
- 3 **[Cryptage] > [Compatibilité] > Sélectionner un paramètre.**

Le réglage des éléments dépend du paramètre [Compatibilité] sélectionné.

Lorsque [Acrobat 3.0 et vers. ult., n. de crypt. : Moyen (40 bits)] est sélectionné

Élément	Valeur	Description
Mot de passe pour ouvrir le document	Désactivé, Activé	Entrer le mot de passe pour ouvrir le fichier PDF. Sélectionner [Activé], entrer le mot de passe (256 caractères maximum) et sélectionner [Suivant]. Saisir à nouveau le mot de passe, puis sélectionner [OK].
Mot de passe pour éditer/imprimer le document	Désactivé, Activé	Entrer le mot de passe pour éditer le fichier PDF. Sélectionner [Activé], entrer le mot de passe (256 caractères maximum) et sélectionner [Suivant]. Saisir à nouveau le mot de passe, puis sélectionner [OK]. Lorsque le mot de passe pour éditer/imprimer le document est saisi et que [Détails] a été sélectionné, il est possible de limiter l'opération plus spécifiquement.
Impression autorisée	Non autorisées, Autorisées	Limite l'impression du fichier PDF.
Modifications autorisées	Non autorisées	Désactive la modification au fichier PDF.
	Commentaires	Possibilité d'ajouter des commentaires uniquement.
	Mise en page sauf les pages d'extraction	Possibilité de modifier la mise en pages à l'exception de l'extraction de pages du fichier PDF.
	Tout sauf les pages d'extraction	Possibilité d'effectuer toutes les opérations à l'exception de l'extraction de pages du fichier PDF.
Copie de texte/d'images/autres	Désactiver, Activer	Limite la copie de texte ou d'objets dans le fichier PDF.

Lorsque [Acrobat 5.0 et vers. ult., n. de crypt. : Élevé (128 bits)] est sélectionné

Élément	Valeur	Description
Mot de passe pour ouvrir le document	Désactivé, Activé	Entrer le mot de passe pour ouvrir le fichier PDF. Sélectionner [Activé], entrer le mot de passe (256 caractères maximum) et sélectionner [Suivant]. Saisir à nouveau le mot de passe, puis sélectionner [OK].
Mot de passe pour éditer/imprimer le document	Désactivé, Activé	Entrer le mot de passe pour éditer le fichier PDF. Sélectionner [Activé], entrer le mot de passe (256 caractères maximum) et sélectionner [Suivant]. Saisir à nouveau le mot de passe, puis sélectionner [OK]. Lorsque le mot de passe pour éditer/imprimer le document est saisi, il est possible de limiter l'opération plus spécifiquement.
Impression autorisée	Non autorisées	Désactive l'impression du fichier PDF.
	Autorisées (basse résolution uniquement)	Impression du fichier PDF possible en basse résolution uniquement.
	Autorisé	Impression du fichier PDF possible avec sa résolution d'origine.
Modifications autorisées	Non autorisées	Désactive la modification au fichier PDF.
	Insertion/suppression/rotation de pages	Possibilité d'insérer, de supprimer et de pivoter les pages du fichier PDF.
	Commentaires	Possibilité d'ajouter des commentaires uniquement.
	Tout sauf les pages d'extraction	Possibilité d'effectuer toutes les opérations à l'exception de l'extraction de pages du fichier PDF.
Copie de texte/d'images/autres	Désactiver, Activer	Limite la copie de texte ou d'objets dans le fichier PDF.

Reconnaissance texte OCR (option)

Si [PDF], [PDF haute comp.], [Word], [Excel] ou [PowerPoint] est sélectionné pour le format de fichier, il est possible de créer un fichier indexable en exécutant l'OCR sur le document numérisé. Sélectionner [Reconnaissance texte OCR], puis [Activé], sélectionner la langue du document, puis sélectionner [OK].

Élément	Description
Désactivé	Ne pas créer de fichier indexable
Activé	Créer un fichier indexable. Sélectionner la langue d'extraction parmi les langues qui s'affichent sur l'écran tactile.

**REMARQUE**

- Cette fonction ne peut être utilisée que lorsque le kit d'activation de numérisation OCR en option est installé.
- Si la langue sélectionnée n'est pas correcte, la création de fichier peut prendre davantage de temps ou la création peut échouer. La langue par défaut peut être modifiée dans le menu système.
- Si l'orientation de l'originale n'est pas définie correctement, le texte du document peut ne pas être reconnu en tant que caractères. En outre, la création du fichier peut prendre davantage de temps. L'orientation de l'original est correct.
- La précision de la reconnaissance de texte dépend de la condition de l'original. La condition suivante peut causer une réduction de la précision de reconnaissance.
 - Documents copiés plusieurs fois (copie de copie)
 - Fax reçus (avec faible résolution)
 - Originaux avec un espacement des caractères trop étroit ou trop large
 - Originaux avec des lignes sur le texte
 - Originaux avec des polices spéciales
 - Partie de la reliure du livre
 - Textes manuscrits

[Séparation des fichiers]

Envoi

Boîte
personnal-
isée

Mémoire
USB

Cette fonction permet de créer plusieurs fichiers en subdivisant les données de l'original numérisé par page et d'envoyer les fichiers.

(Valeur : [Désactivé] / [Chaque page])

Sélectionner [Chaque page] pour définir la séparation des fichiers.



REMARQUE

Un numéro séquentiel à trois chiffres du type "abc_001.pdf, abc_002.pdf..." est ajouté à la fin du nom des fichiers.

[Résolution de numérisation]

Envoi

Boîte
person-
nalisée

Mémoire
USB

Sélectionnez la finesse de résolution de numérisation.

(Valeur : [600 × 600 dpi] / [400 × 400 dpi Ultra] / [300 × 300 dpi] / [200 × 400 dpi Super] / [200 × 200 dpi Fin] / [200 × 100 dpi Normal])

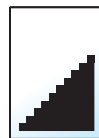
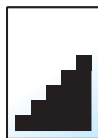
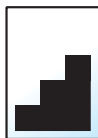

REMARQUE

Plus le nombre est élevé, meilleure est la résolution de l'image. Toutefois, une résolution élevée signifie également des tailles de fichiers plus importantes et des délais d'envoi plus longs.

[Objet/corps de l'E-Mail]

Envoi

Boîte
personnal-
isée

Ajoute l'objet et le corps lors de l'envoi d'un document.

Sélectionner [Objet] / [Corps] pour saisir l'objet/corps de l'e-mail.

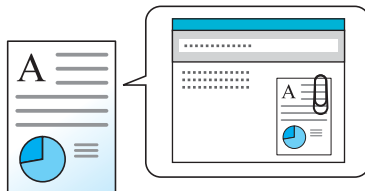

REMARQUE

- Le nombre maximum de caractères pouvant être saisis est indiqué ci-dessous.
Objet : 60 caractères
Corps : 500 caractères

[Transmission FTP cryptée]

Envoi

Boîte
personnal-
isée

Crypte les images lors de l'envoi par FTP.

Le cryptage sécurise la transmission du document.

(Valeur : [Désactivé] / [Activé])



REMARQUE

Cliquer sur [Paramètres de sécurité], puis sur [Sécurité réseau] dans Command Center RX. S'assurer que l'option « SSL » dans Paramètres du protocole de sécurité est réglée sur « Activé » et qu'un ou deux cryptages effectifs sont sélectionnés dans Paramètres côté client.

➔ [Command Center RX User Guide](#)

[Suppr. après impression]



Supprime automatiquement le document de la boîte une fois l'impression terminée.

Valeur : [Désactivé] / [Activé])

[Suppr. après transmission]



Supprime automatiquement le document de la boîte une fois la transmission terminée.

Valeur : [Désactivé] / [Activé])

[Taille de stockage]



Sélectionnez la taille de l'image à stocker.

Sélectionner [Identique à l'original], [Métrique], [Pouce] ou [Autres] pour sélectionner la taille de stockage.

Élément	Valeur	Description
Identique au format d'orig.	---	Stocker une image au même format que l'original.
Pouce	Ledger, Letter, Legal, Statement, 11x15", Oficio II	Sélectionner l'un des formats en pouce standard.
Métrique	A3, A4, A5, A6, B4, B5, B6, Folio, 216 × 340 mm	Sélectionner l'un des formats métriques standard.
Autres	8K, 16K, Hagaki (Carte), Oufukuhagaki (Carte réponse)	Sélectionner parmi les formats standard spéciaux.

Relations entre les options Format d'origine, Taille stockage et Zoom

Les options Format d'originaux, Taille de stockage et Zoom sont liées. Pour plus de détails, voir le tableau ci-dessous.

Le format d'origine et le format d'envoi sont	identiques	différents
[Format d'origine] (6-4)	Spécifier le cas échéant.	Spécifier le cas échéant.
Format d'expédition	Sélectionner [Identique à l'original].	Sélectionner le format souhaité.
[Zoom] (6-27)	Sélectionner [100%] (ou [Auto]).	Sélectionner [Auto].



REMARQUE

Si la taille de stockage est différente du format d'origine et si le zoom sélectionné est [100%], il est possible de stocker l'image à son format réel (pas de zoom).

[Original long]



Lit, envoie ou enregistre les documents longs à l'aide du chargeur de documents.

(Valeur : [Désactivé] / [Activé])



REMARQUE

- Les originaux longs sont envoyés en noir et blanc ou en nuances de gris.
- Seul un côté d'un original long peut être numérisé. Il est possible de numériser les originaux de 1900 mm / 74,8^{*1} de long maximum.
- Il est possible de sélectionner une résolution de 300×300 dpi maximum.

*1 1600 mm/63" si les fonctions de fax sont utilisées.

[Mot de passe PDF crypté]



Entrer le mot de passe préassigné pour imprimer les données PDF.

Entrer le mot de passe et sélectionner [OK].



REMARQUE

Pour plus de détails sur la saisie du mot de passe, se reporter à :

➔ [Méthode de saisie de caractères \(12-13\)](#)

[Impression JPEG/TIFF]



Sélectionnez la taille de l'image lors de l'impression de fichiers JPEG ou TIFF.

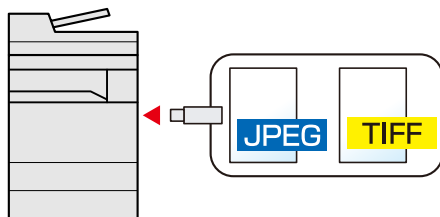

Élément	Description
Format papier	Ajuste la taille de l'image au format de papier sélectionné.
Résolution Image	Imprime à la résolution de l'image réelle.
Résolution d'impr.	Ajuste la taille de l'image à la résolution d'impression.

[Adapter XPS à la page]



Réduit ou agrandit la taille de l'image pour l'ajuster au format de papier sélectionné lors de l'impression de fichiers XPS.

(Valeur : [Désactivé] / [Activé])

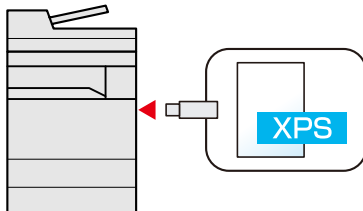

[Effacer les zones ombrées]

Copie

Lors de la numérisation avec le chargeur de documents ouvert, effacer la zone ombrée supplémentaire.

Valeur : [Désactivé] / [Activé]

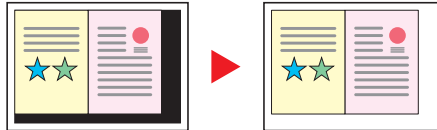

7 Gestion des travaux, consommables et périphériques

Ce chapitre aborde les sujets suivants :

Vérification du statut d'un travail	7-2
Écrans de statut disponibles	7-2
Affichage de l'écran de statut	7-2
Affichage d'état	7-3
Écran Etat tâche impr.	7-3
Écran Envoy état tâche	7-4
Écran État tâche stock.	7-5
Écran d'état Travail planifié	7-6
Consultation des informations détaillées des travaux	7-7
Vérification des historiques des travaux	7-8
Écrans d'historique des travaux disponibles	7-8
Affichage de l'écran de l'historique des travaux	7-9
Consultation des informations détaillées des historiques	7-9
Envoi de l'historique	7-9
Opérations sur les travaux	7-10
Pause et reprise d'un travail	7-10
Annulation d'un travail	7-10
Périphérique/Communication	7-11
Vérification du niveau de toner et de papier (papier/conso.)	7-13

Vérification du statut d'un travail

Vérification de l'état des travaux en cours de traitement ou en attente d'impression.

Écrans de statut disponibles

Les statuts de traitement et d'attente des travaux sont affichés sous forme de liste sur l'écran tactile, dans quatre écrans différents : Impressions, Envois, Stockages et Planifiés. Les écrans suivants sont disponibles.

Affichage d'état	Statuts affichés
Etat tâche impr.	<ul style="list-style-type: none"> • Travail de copie • Travail d'impression • Réception de fax • Réception d'e-mail • Travail depuis boîte de document • Données à partir de la mémoire amovible • Application • Rapport/liste
Envoy état tâche	<ul style="list-style-type: none"> • Transmission FAX • Envoi en E-mail • Dossier • Travail d'envoi d'application • Envoi multiple • Travail d'envoi - Serveur de fax
État tâche stock.	<ul style="list-style-type: none"> • Stockage travail de numérisation • Stockage travail fax • Stockage travail d'impression
Travail planifié	<ul style="list-style-type: none"> • Transmission FAX

Affichage de l'écran de statut

1 Afficher un écran.

Sélectionner la touche [Statut/Annul. Job].

2 Sélectionner le travail pour vérifier les détails.

Sélectionner [Etat tâche impr.], [Envoy état tâche], [État tâche stock.] ou [Travail planifié] pour vérifier l'état.

➔ [Écran Etat tâche impr. \(7-3\)](#)

➔ [Écran Envoy état tâche \(7-4\)](#)

➔ [Écran État tâche stock. \(7-5\)](#)

➔ [Écran d'état Travail planifié \(7-6\)](#)

Affichage d'état



REMARQUE

Il est possible d'afficher les états des travaux de tous les utilisateurs ou seulement les états des travaux de l'utilisateur connecté.

➔ [\[Afficher état/journal\] \(8-21\)](#)

Ce paramètre peut aussi être modifié à partir de Command Center RX.

➔ [Command Center RX User Guide](#)

Écran Etat tâche impr.

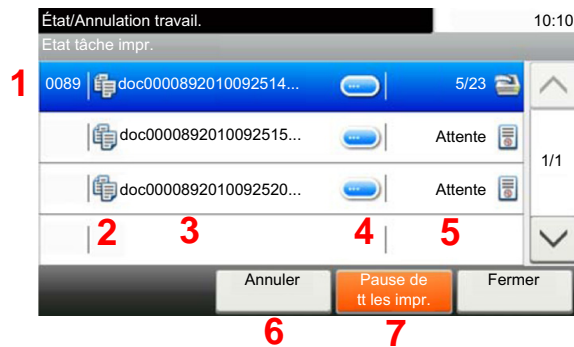

N° de groupe	Élément	Description
1	Informations affichées/Touche	N° d'acceptation du travail
2	Type	L'icône indique le type de travail. Travail de copie Travail d'impression Travail depuis boîte de document Réception de fax Réception d'e-mail Données à partir de la mémoire amovible Application Rapport/liste
3	Nom du travail	Nom du travail ou nom du fichier
4	[]	Sélectionner la touche du travail pour lequel afficher les informations détaillées. ➔ Consultation des informations détaillées des travaux 7-7
5	État	Statut du travail (Nombre de feuilles imprimées)/(Nombre total de feuilles) : Impression Traitement : État avant le début de l'impression. Attente : Impression en attente Pause : Pause du travail d'impression ou erreur Annulation : Annulation du travail
6	[Annuler]	Sélectionner le travail à annuler dans la liste et appuyer sur cette touche.
7	[Pause de tt les impr.]	Pause de tous les travaux d'impression. Pour reprendre l'impression, il suffit d'appuyer une deuxième fois sur cette touche.



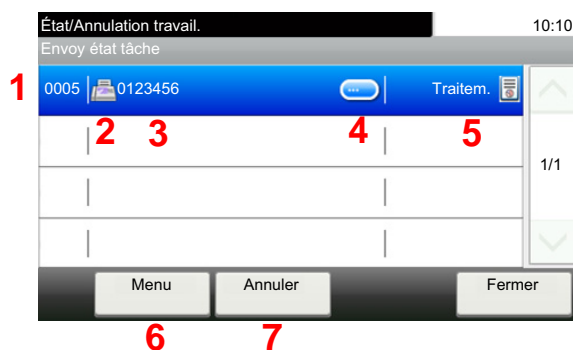

Écran Envoy état tâche

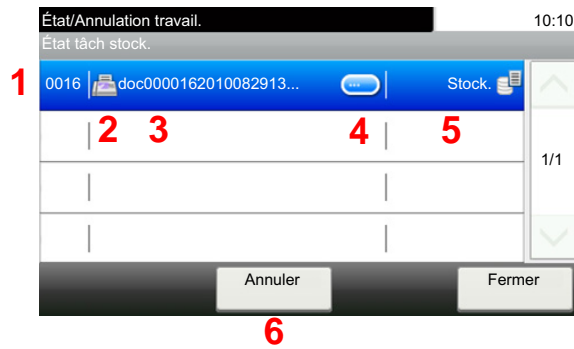

N° de groupe	Élément	Description
1	Informations affichées/Touche	N° d'acceptation du travail
2	Type	L'icône indique le type de travail. Transmission fax Envoi en E-mail Envoi vers dossier (SMB/FTP) Envoi vers application Envoi multiple Travail d'envoi - Serveur de fax
3	Nom du travail	Affichage du nom du travail ou du nom du fichier.
4	[]	Sélectionner la touche du travail pour lequel afficher les informations détaillées. ➔ Consultation des informations détaillées des travaux 7-7
5	État	Statut du travail En cours : État avant le début de l'envoi, par exemple durant la numérisation des originaux. Envoi : Envoi Attente : En attente d'envoi Annulation : Annulation du travail Pause : Travail en pause
6	[Menu]	La sélection de cette touche affiche [Annulation de priorité]. Il est possible de donner la priorité à un travail d'envoi de fax. Utiliser la liste pour sélectionner le travail de fax à envoyer immédiatement. > [Menu] > [Annulation de priorité envoi]
7	[Annuler]	Sélectionner le travail à annuler dans la liste et appuyer sur cette touche.

Écran État tâche stock.



N° de groupe	Élément	Description
1	Informations affichées/Touche	N° d'acceptation du travail
2	Type	L'icône indique le type de travail.  Stockage travail de numérisation  Stockage travail d'impression  Stockage travail fax
3	Nom du travail	Affichage du nom du travail ou du nom du fichier.
4	[]	Sélectionner le travail dont le détail doit être affiché dans la liste et appuyer sur cette touche. ➔ Consultation des informations détaillées des travaux (7-7)
5	État	Statut du travail En cours : État avant le début de l'enregistrement, par exemple durant la numérisation des originaux. Stockage : Stockage de données Annulation : Annulation du travail Pause : Travail en pause
6	[Annuler]	Sélectionner le travail à annuler dans la liste et appuyer sur cette touche.

Écran d'état Travail planifié

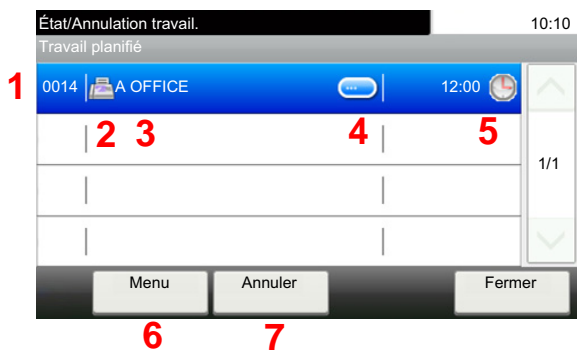

N° de groupe	Élément	Description
1	Informations affichées/Touche	N° d'acceptation du travail
2	Type	L'icône indique le type de travail.  Planification travail fax
3	Destination	Destination (nom du destinataire, numéro de fax, ou nombre d'éléments diffusés)
4	[]	Sélectionner le travail dont le détail doit être affiché dans la liste et appuyer sur cette touche. ➔ Consultation des informations détaillées des travaux (7-7)
5	Heure début	Heure de début du travail planifié
6	[Menu]	La sélection de cette touche affiche [Commencer imméd.]. Dans la liste, sélectionner le travail à envoyer immédiatement. > [Menu] > [Commencer imméd.]
7	[Annuler]	Sélectionner le travail à annuler dans la liste et appuyer sur cette touche.

Consultation des informations détaillées des travaux

Il est possible de consulter des informations détaillées sur chaque travail.



REMARQUE

Un utilisateur connecté avec des droits d'utilisateur pourra uniquement consulter les travaux de l'utilisateur connecté. Un utilisateur connecté avec des droits d'administrateur peut consulter tous les travaux.

1 Afficher l'écran.



➔ [Vérification du statut d'un travail \(7-2\)](#)

2 Vérifier les informations.

1 Sélectionner [>] pour le travail dont il faut vérifier les informations détaillées.



Des informations détaillées sur le travail sélectionné s'affichent.

Cliquer sur le bouton [OK]. Sélectionner [>] ou [>] pour afficher les informations sur la page suivante ou la page précédente. Pour voir davantage d'informations détaillées, sélectionner un élément blanc.

Dans l'écran Envois, il est possible d'afficher le destinataire en sélectionnant [État/Destination].

2 Pour quitter la fenêtre des informations détaillées, sélectionner [Fermer].

Vérification des historiques des travaux

Cette fonction permet de vérifier l'historique des travaux terminés.



REMARQUE

- L'historique des travaux peut aussi être consulté sur un ordinateur en utilisant Command Center RX ou KYOCERA Net Viewer.
- ➔ Command Center RX User Guide
- ➔ KYOCERA Net Viewer User Guide
- Il est possible d'afficher le journal des travaux de tous les utilisateurs ou seulement celui de l'utilisateur connecté.
- ➔ [\[Afficher état/journal\] \(8-21\)](#)

Ce paramètre peut aussi être modifié à partir de Command Center RX.

- ➔ Command Center RX User Guide

Écrans d'historique des travaux disponibles

Les historiques des travaux sont affichés dans quatre écrans différents : Impressions, Envois, Stockages et Fax.

Les écrans suivants sont disponibles.

Écran	Historiques affichés
Impressions	<ul style="list-style-type: none"> • Travail de copie • Travail d'impression • Réception de fax • Réception d'e-mail • Travail depuis boîte de document • Rapport/liste • Données à partir de la mémoire amovible • Application
Envois	<ul style="list-style-type: none"> • Transmission FAX • Envoi en E-mail • Dossier • Travail d'envoi d'application • Envoi multiple • Travail d'envoi - Serveur de fax
Stockages	<ul style="list-style-type: none"> • Stockage travail de numérisation • Stockage travail fax • Stockage travail d'impression
Travail de fax	➔ Manuel d'utilisation du FAX

Affichage de l'écran de l'historique des travaux

1 Afficher l'écran.

Sélectionner la touche [Statut/Annul. Job].

2 Sélectionner le travail pour vérifier les détails.

Consultation des informations détaillées des historiques

Il est possible de consulter des informations détaillées sur chaque travail.

1 Afficher l'écran.

Sélectionner la touche [Statut/Annul. Job].

2 Vérifier les informations.

1 Sélectionner [] pour le travail à vérifier > [Détails].

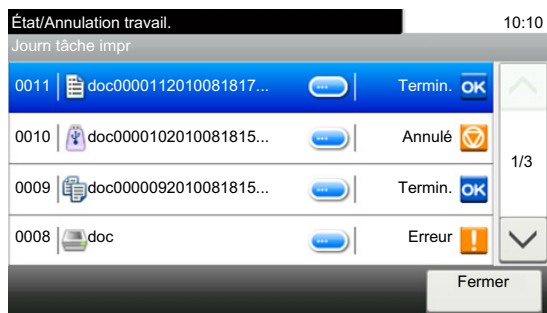

Des informations détaillées sur le travail sélectionné s'affichent.

REMARQUE

Sélectionner [∨] ou [∧] pour afficher les informations sur la page suivante ou la page précédente.

2 Pour quitter la fenêtre des informations détaillées, sélectionner [Fermer].

Envoi de l'historique

Il est possible d'envoyer l'historique par e-mail. L'envoi est possible manuellement selon les besoin ou automatiquement lorsqu'un nombre de travaux défini a été atteint.

➔ [\[Envoyer historique\] \(8-7\)](#)

Opérations sur les travaux

Pause et reprise d'un travail

Pause et reprise de tous les travaux en cours d'impression ou en attente.

- 1 Afficher l'écran.**
Sélectionner la touche [Statut/Annul. Job].
- 2 Sélectionner [Pause de tt les impr.] dans l'écran d'état des travaux d'impression.**
L'impression s'arrête.
Pour reprendre l'impression des travaux en pause, sélectionner [Liste de ttes les impr.].

Annulation d'un travail

Un travail ayant l'état impression/en attente peut être annulé.

- 1 Afficher l'écran.**
Sélectionner la touche [Statut/Annul. Job].
- 2 Sélectionner le travail à annuler dans la liste et sélectionner [Annuler].**
- 3 Sélectionner [Oui] dans l'écran de confirmation.**

Périphérique/Communication

Vérification du statut ou configuration des périphériques et des lignes installés ou connectés à la machine.

1 Afficher l'écran.

1 Sélectionner la touche [Statut/Annul. Job].

2 Sélectionner l'élément à vérifier.

L'écran de vérification du statut ou de configuration des périphériques s'affiche.

2 Vérifier l'état.

Il est possible de vérifier les éléments suivants.

Scanner

Affichage du statut de numérisation des originaux ou des informations d'erreur (burrage papier, capot ouvert, etc.).

Imprimante

Affichage des informations d'erreur, par exemple burrage papier, manque de toner, manque de papier, et du statut, par exemple en attente.

Boîte réception mémoire fax

➔ Manuel d'utilisation du FAX

Affiche les informations (nom de document, taille de fichier, etc.) d'un document dans la boîte réception mémoire fax.

➔ **Command Center RX User Guide**

FAX

- Pour annuler un fax en cours d'envoi/réception, sélectionner [Ligne dés.].
- Affichage des informations relatives à l'envoi, à la réception et à la numérotation.

➔ Manuel d'utilisation du FAX

« Mémoire amovible »

- Affichage de l'utilisation, de la capacité et de l'espace libre du support amovible connecté à la machine.
- Pour formater un support externe, sélectionner [Menu] > [Formater].



IMPORTANT

Lorsque [Formater] est sélectionné, toutes les données dans le support externe sont effacées.

- Pour retirer le support externe en toute sécurité, sélectionner [Retirer mémoire].

Clavier USB

L'état du clavier USB en option est affiché.

Clavier Bluetooth

Affiche l'état du clavier Bluetooth.

État connexion réseau

L'état de la connexion au réseau s'affiche.

État connexion réseau en option

L'état de connexion d'un kit d'interface réseau en option s'affiche.

Wi-Fi Direct

Affiche l'état de connexion de Wi-Fi Direct.

Réseau sans fil

L'état de connexion du kit d'interface réseau sans fil est affiché.

Wi-Fi

Affiche l'état de connexion du Wi-Fi.

SSD

L'état du SSD est affiché.

NFC

Affiche l'état de connexion du NFC.

Vérification du niveau de toner et de papier (papier/conso.)

Vérification du niveau de toner et de papier sur l'écran tactile.

1 Afficher l'écran.

- 1 Sélectionner la touche [Statut/Annul. Job].
- 2 Sélectionner l'élément à vérifier.

2 Vérifier l'état.

Il est possible de vérifier les éléments suivants.

État cartouche

Affiche la quantité de toner restant par niveaux. Il est possible de vérifier le statut du bac de récupération de toner.

État papier

Il est possible de vérifier le format, l'orientation, le type et le niveau de papier dans chaque source de papier. Affiche la quantité de papier restant par niveaux.

Agrafe

Peut être utilisé pour vérifier la présence d'agrafes.

8 Menu Système

Ce chapitre aborde les sujets suivants :

Méthode d'utilisation	8-2
[Assistant d'installation rapide]	8-3
[Langue]	8-4
[Rapport]	8-5
[Compteur]	8-8
[Paramètres magasin/bac MF]	8-9
[Paramètres communs]	8-11
[Accueil]	8-23
[Copier]	8-24
[Envoyer]	8-25
[Boîte de document]	8-26
[FAX]	8-27
[Application]	8-28
[Internet]	8-29
[Carnet d'adresse/touche unique]	8-30
[Nom d'utilisateur/Comptabilisation des travaux]	8-31
[Imprimante]	8-32
[Système/réseau]	8-35
[Date/Temporisation/Éco d'énergie]	8-59
[Réglage/Maintenance]	8-62

Méthode d'utilisation

Configurer les paramètres concernant le fonctionnement général de la machine. Modifier les paramètres d'usine par défaut en fonction des besoins d'utilisation.

1 Afficher l'écran.

Sélectionner la touche [Menu Système/Compteur].

2 Sélectionner une fonction.

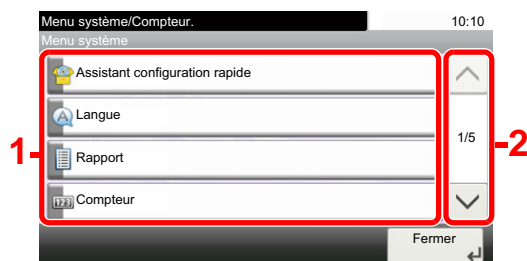

- 1 Affiche les éléments du menu système.
- 2 Fait défiler vers le haut et le bas lorsque la liste des valeurs ne peut pas être affichées en entier sur un seul écran.
- 3 Affiche les éléments de réglage. Sélectionner la touche d'une fonction pour afficher l'écran de réglage.
- 4 Revient à l'écran précédent.

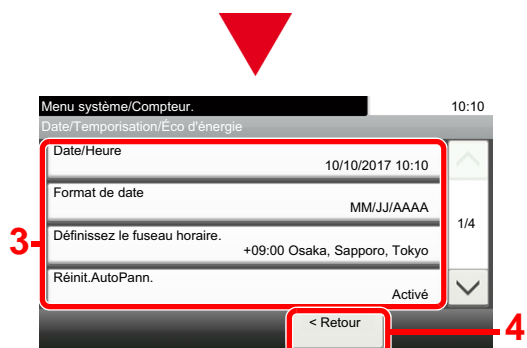

3 Configurer la fonction.

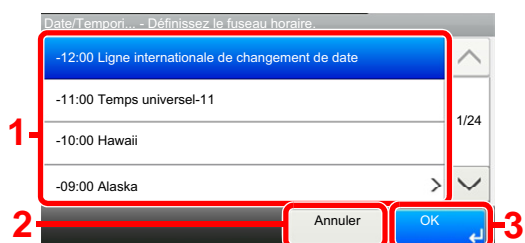

- 1 Saisir un paramètre en le sélectionnant.
- 2 Revient à l'écran précédent sans effectuer aucune modification.
- 3 Accepte les réglages et quitte.



REMARQUE

- Si l'écran de saisie du nom d'utilisateur de connexion s'affiche durant les opérations, se connecter en se reportant au manuel d'utilisation de la machine pour le nom d'utilisateur et le mot de passe de l'administrateur. Le nom d'utilisateur et le mot de passe de connexion par défaut sont les suivants.
Nom connexion util. :
ECOSYS M8124cidn:2400, ECOSYS M8130cidn:3000
Mot de passe conn. :
ECOSYS M8124cidn:2400, ECOSYS M8130cidn:3000
- Si les paramètres par défaut de la fonction ont été modifiés, la touche [Annuler] peut être sélectionnée dans chaque écran de fonction pour modifier immédiatement les paramètres.

Se reporter aux Paramètres du menu système à la page suivante et configurer selon les besoins.

[Assistant d'installation rapide]

Pour les fonctions fax, économie d'énergie et les réseau, les paramètres suivants peuvent être configurés sur un écran de type assistant.

➔ [Assistant d'installation rapide \(2-25\)](#)

Les paramètres suivants peuvent être configurés avec un assistant.

Fonctions	Élément	Description
Configuration du fax	Configure les paramètres de base du fax. Les fonctions FAX sont disponibles uniquement sur les produits avec la fonction fax installée. ➔ Manuel d'utilisation du FAX	
Configuration de l'économie d'énergie	1. Mode Veille	Mise en veille Niveau de veille (modèles sauf pour l'Europe)
	2. Mode faible consommation	Temporis. faible puiss.
Paramètres réseau	1. Réseau	Wi-Fi Réseau filaire DHCP* ¹ Adresse IP* ² Masque sous rés.* ² Passerelle déf.* ²

*1 Cette fonction est affichée lorsque [Sélection du réseau] est réglé sur [Réseau filaire].

*2 Cette fonction n'est pas affichée lorsque [Activé] est sélectionné pour le paramètre DHCP.



REMARQUE

Si l'écran d'authentification utilisateur s'affiche, entrer un nom d'utilisateur et un mot de passe de connexion, puis sélectionner [Connexion].

Le nom d'utilisateur et le mot de passe de connexion par défaut sont les suivants.

Nom connexion util.

ECOSYS M8124cidn:2400, ECOSYS M8130cidn:3000

Mot passe conn.

ECOSYS M8124cidn:2400, ECOSYS M8130cidn:3000

[Langue]

Transition de menu : Touche [Menu Système/Compteur] > [Langue]

Définir la langue à afficher sur l'écran de la machine.

Élément	Description
Langue	Définir la langue à utiliser pour l'affichage de l'écran tactile.



[Rapport]

Cette fonction permet de vérifier les paramètres, l'état et l'historique de la machine. Il est également possible de configurer les paramètres pour l'impression de rapports.

[Imprimer rapport]

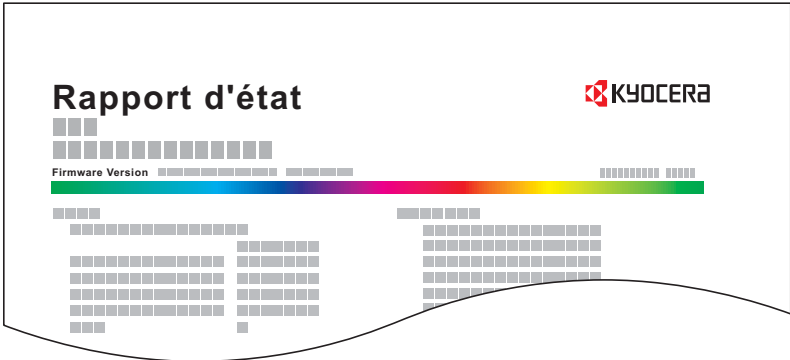
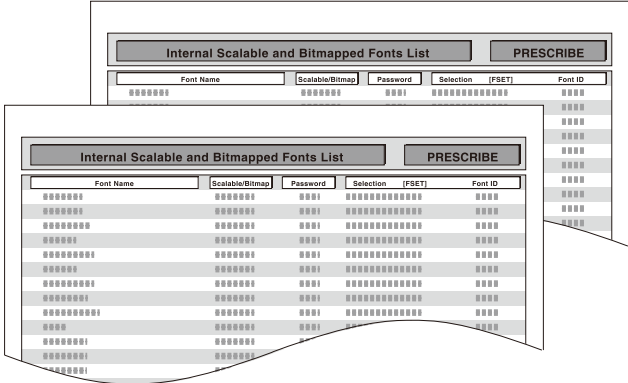
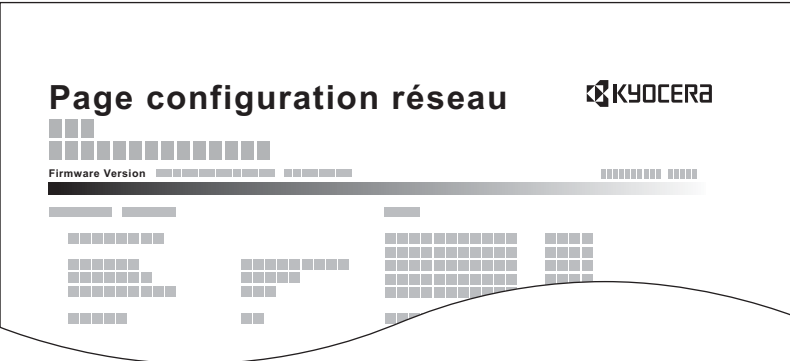
Transition de menu : Touche [Menu Système/Compteur] > [Rapport] > [Imprimer rapport]

Élément	Description
<p>Rapport d'état</p>	<p>Imprime la page d'état permettant de vérifier des informations, notamment les paramètres actuels, l'espace mémoire disponible et les équipements en option installés.</p> 
<p>Liste des polices</p>	<p>Imprime la liste des polices, permettant de vérifier les échantillons de polices installés sur la machine.</p> 
<p>État du réseau</p>	<p>Imprime l'état du réseau, permettant de vérifier des informations, notamment la version du micrologiciel d'interface réseau, l'adresse réseau et le protocole.</p> 
<p>État du service</p>	<p>Imprime l'état du service. Permet d'imprimer des informations plus détaillées que la page d'état. Les techniciens après-vente utilisent généralement les pages d'état du service à des fins de maintenance.</p>

Élément	Description
Rapport comptable	Imprimer le rapport de comptabilité. Permet de vérifier les comptes enregistrés sur la machine.
Liste boîte sous-adresse	Imprime un rapport pour les fonctions de fax.
Liste FAX (Index)	➔ Manuel d'utilisation du FAX
Liste FAX (N°)	 REMARQUE
Rapport d'envoi FAX	Cette fonction est affichée uniquement si la fonction de fax en option est installée.
Rapport récept° FAX	
Statut du réseau optionnel	Imprime l'état du réseau optionnel, permettant de vérifier des informations, notamment la version du micrologiciel d'interface réseau en option, l'adresse réseau et le protocole.  REMARQUE Cette fonction est affichée lorsque le kit d'interface réseau ou le kit d'interface réseau sans fil en option est installé.

[Paramètres rapport admin]

Transition de menu : Touche [Menu Système/Compteur] > [Rapport] > [Paramètres rapport admin]

Cette option spécifie si un rapport d'envoi de fax ou un rapport de réception de fax doit être imprimé automatiquement.

➔ Manuel d'utilisation du FAX

[Paramètre rapport de résultat.]

Transition de menu : Touche [Menu Système/Compteur] > [Rapport] > [Param rapport de résultat.]

Élément	Description
Rapport résult. d'envoi	Impression automatique d'un rapport de résultats de transmission à la fin de la transmission.
E-mail/dossier	Impression automatique d'un rapport de résultats de transmission à la fin de la transmission par e-mail ou SMB/FTP. Valeur : Désactivé, Activé, Erreur uniquement
FAX ^{*1}	➔ Manuel d'utilisation du FAX
Joindre image du fax réseau	Sélectionner le corps et la page de couverture du formulaire d'image jointe lors de l'envoi du fax réseau. Valeur : Texte du corps, Page de couverture
Annulé avant l'envoi ^{*2}	Imprimer un rapport de résultat d'envoi lorsque le travail est annulé avant d'être envoyé. Valeur : Désactivé, Activé
Format destinataire ^{*2}	Sélectionner le format destinataire pour le rapport de résultat d'envoi. Valeur : Nom ou destination, Nom et destination
Rapp. résult. récp. FAX ^{*1}	➔ Manuel d'utilisation du FAX
Config. avis fin travaux ^{*1}	➔ Manuel d'utilisation du FAX

*1 Affiché uniquement si la fonction de fax en option est installée.

*2 Ne s'affiche pas lorsque les deux paramètres [E-mail/Dossier] et [FAX] sont réglés sur [Désactivé].

[Envoyer historique]

Transition de menu : Touche [Menu Système/Compteur] > [Rapport] > [Envoyer historique]

Élément	Description
Envoi de l'historique	Il est également possible d'envoyer manuellement l'historique du journal aux destinations spécifiées.
Envoi auto	Cette fonction envoie automatiquement l'historique du journal aux destinations sélectionnées lorsqu'un nombre de travaux défini a été journalisé. Valeur : Désactivé, Activé  REMARQUE Si [Activé] est sélectionné, spécifier le nombre d'historiques des travaux pour l'envoi automatique. La plage de réglage est comprise entre 1 et 16.
Destination	Cette option spécifie la destination d'envoi des historiques du journal. Il est possible de définir uniquement une adresse e-mail.
Objet de l'hist. trav.	Cette option définit automatiquement l'objet entré lors de l'envoi des historiques par e-mail. Valeur : 60 caractères maximum
Informations personnelles	Sélectionner si inclure ou non les informations personnelles dans le journal des travaux. Valeur : Inclure, Exclure

[Compteur]

Vérifier le nombre de feuilles imprimées et numérisées.

- 1 Afficher l'écran.
Touche [Menu Système/Compteur] > [Compteur]
- 2 Sélectionner [Pages imprimées] > [Pages numérisées] pour vérifier le compteur.

Se reporter à la couverture d'impression.

- 1 Vérifier l'écran.
Touche [Menu Système/Compteur] > [Compteur] > [Pages imprimées] > [Couv. d'impression]
- 2 Les données [Dern. page] ou [Dernier travail] sélectionnées sont affichées.
[Dern. page] : Affiche les données de la dernière page imprimée.
[Dernier travail] : Affiche les données du dernier travail imprimé.



REMARQUE

Le volume d'impression est calculé à partir des informations indiquées dans les données de couverture d'impression et ne correspondra pas au volume d'impression réel. Le volume d'impression réel varie en fonction de l'utilisation (contenu d'impression, fréquence d'impression continue, etc.) et des facteurs ambiants (température et humidité).

[Paramètres magasin/bac MF]

Sélectionner le format de papier et le type de support pour le magasin et le bac MF.

[Magasin 1 (à 3)]

Touche [Menu Système/Compteur] > [Paramètres magasin/bac MF] > [Magasin 1 (à 3)]

Sélectionner le format de papier et le type de support pour les magasins 1 à 3.

Sélection		Format/type possible
Format papier	Auto	Le format du papier est détecté et sélectionné automatiquement. Valeurs : Métrique, Pouce
	Métrique	Les options suivantes sont disponibles : Valeurs A3, A4-R, A4, A5-R, B4, B5-R, B5, Folio, 216 x 340 mm
	pouce	Les options suivantes sont disponibles : Valeurs Ledger, Letter-R, Letter, Legal, Statement-R, Oficio II
	Autres	Sélectionner parmi les formats standard spéciaux. Valeurs 8K, 16K-R, 16K
Type de support*1		Sélectionner le type de support. Valeurs : Normal (60 - 105 g/m ²), Rugueux, Vélin (59 g/m ² maximum), Recyclé, Préimprimé*2, Relié, Couleur, Perforé*2, En-tête*2, Épais (106 - 256 g/m ²), Haute qualité, Perso 1 - 8

*1 Pour passer du type de support « Normal » à un autre type, se reporter aux informations ci-dessous.

➔ [Type de support \(8-14\)](#)

*2 Pour imprimer sur du papier pré-imprimé, perforé ou en-tête, se reporter aux informations ci-dessous.

➔ [Action papier spécial \(8-14\)](#)



REMARQUE

Si le kit de FAX optionnel est installé, les types de support disponibles pour l'impression des fax reçus sont indiqués ci-dessous.

Normal, Vélin, Recyclé, Relié, Couleur, Épais, Haute qualité, Perso 1 - 8

[By-pass]

Touche [Menu Système/Compteur] > [Paramètres magasin/bac MF] > [By-pass]

Sélectionner le format de papier et le type de support pour le bac MF.

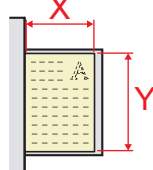
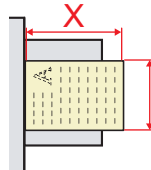
Élément		Description
Format papier	Pouce	Les options suivantes sont disponibles : Valeurs Ledger, Letter-R, Letter, Legal, Statement-R, Executive, Oficio II
	Métrique	Les options suivantes sont disponibles : Valeurs A3, A4-R, A4, A5-R, A6-R, B4, B5-R, B5, B6-R, Folio, 216 x 340 mm
	Autres	Sélectionner l'un des formats standard spéciaux et personnalisés. Valeurs 8K, 16K-R, 16K, ISO B5, Envelop. #10, Enveloppe #9, Enveloppe #6, Envelop. Monarch, Enveloppe DL, Enveloppe C5, Enveloppe C4, Hagaki (Carte), Oufuku hagaki (Carte réponse), Youkei 4, Youkei 2, Perso
	Entr. format	Entrer un format différent du format standard. Valeurs Métrique X : 148 à 432 mm (par pas de 1 mm) Y : 98 à 297 mm (par pas de 1 mm) Pouce X : 5,83 à 17,00" (par pas de 0,01") Y : 3,86 à 11,69" (par pas de 0,01") X=Longueur, Y=Largeur <div style="display: flex; justify-content: space-around; align-items: center;"> <div style="text-align: center;"> <p>Horizontal</p>  </div> <div style="text-align: center;"> <p>Vertical</p>  </div> </div>
Type de support*1		Sélectionner le type de support. Valeurs Normal (60 à 105 g/m ²), Transparent, Rugueux, Vélín (59 g/m ² maximum), Étiquettes, Recyclé, Préimprimé*2, Relié, Carte, Couleur, Perforé*2, En-tête*2, Enveloppe, Épais (106 g/m ² minimum), Couché, Haute qualité, Perso 1-8

*1 Pour passer du type de support « Normal » à un autre type, se reporter aux informations ci-dessous.

➔ [Type de support \(8-14\)](#)

*2 Pour imprimer sur du papier pré-imprimé, perforé ou en-tête, se reporter à la section suivante :

➔ [Action papier spécial \(8-14\)](#)**REMARQUE**

Si le kit de fax en option est installé, les fax ne peuvent pas être reçus dans le bac MF.

[Paramètres communs]

Configure le fonctionnement général de la machine.

[Écran par défaut]

Transition de menu : Touche [Menu Système/Compteur] > [Paramètres communs] > [Écran pr défaut]

Élément	Description
Écran par défaut	Cette fonction permet de sélectionner l'écran qui s'affiche lors du démarrage (écran par défaut). Valeur : Accueil, Copier, Envoyer, FAX* ¹ , Boîte personnalisée* ² , Boîte travaux, Mémoire amovible, Boîte ss-adresse* ¹ , Boîte Polling* ¹ , Boîte réception mémoire fax* ¹ , Favoris* ³ , Vérifier état

*1 Affiché uniquement si la fonction de fax en option est installée.

*2 Affiché uniquement si le produit est équipé d'un SSD en option.

*3 Les travaux enregistrés dans Favoris sont affichés.

➔ [Rappel des fonctions fréquemment utilisées \(favoris\) \(3-41\)](#)

[Son]

Transition de menu : Touche [Menu Système/Compteur] > [Paramètres communs] > [Son]



Élément	Description
Alarme	Cette fonction permet de définir les options d'alarme sonore émise par la machine en fonctionnement.
Volume	Réglage du niveau sonore de l'alarme. Valeur : 0 (Muet), 1 (Minimum), 2, 3 (Moyen), 4, 5 (Maximum)
Confirmation de la clé	Émission d'un signal sonore lors de la sélection des touches du panneau de commande et de l'écran tactile ou lors du fonctionnement de la fonction de correction automatique. Valeur : Désactivé, Activé
Avis de fin du travail	Signal sonore annonçant la fin d'un travail. Valeur : Désactivé, Activé, Réception fax uniquement
Prêt	Signal sonore annonçant la fin du préchauffage. Valeur : Désactivé, Activé
Avertissement	Signal sonore annonçant une erreur. Valeur : Désactivé, Activé
Confirmation de la clé (clavier USB)	Émet un son pour confirmer l'appui sur les touches. Valeur : Désactivé, Activé
Volume haut-parleur FAX*¹	➔ Manuel d'utilisation du FAX
Volume du moniteur FAX*¹	

*1 Affiché uniquement si la fonction de fax en option est installée.

[Paramètres de l'original]

Transition de menu : Touche [Menu Système/Compteur] > [Paramètres communs] > [Paramètres de l'original]

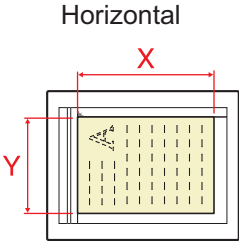
Configurer les paramètres pour les originaux.







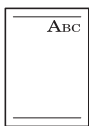

Élément	Description
Format de l'orig. perso	<p>Cette fonction permet de configurer les formats d'originaux utilisés régulièrement. L'option de format personnalisé s'affiche à l'écran pour permettre de sélectionner un format d'original.</p> <p>Pour enregistrer un format de papier personnalisé, sélectionner [Activé] et entrer le format souhaité.</p> <p>Valeur</p> <p>Métrique X : 50 à 432 mm (par pas de 1 mm) Y : 50 à 297 mm (par pas de 1 mm)</p> <p>Pouce X : 2,00 à 17,00" (par pas de 0,01") Y : 2,00 à 11,69" (par pas de 0,01") X=Longueur, Y=Largeur</p> <div data-bbox="906 831 1145 1070" style="text-align: center;"> <p>Horizontal</p>  </div>
Détection auto original	<p>Détection automatique du format d'original. Sélectionner [Métrique] pour la détection automatique des originaux aux formats métriques. Sélectionner [Pouce] pour la détection des originaux aux formats américains.</p> <p>Valeur : Métrique, Pouce</p> <p>Métrique</p> <p>A6 / Hagaki (Carte)</p> <p>Étant donné que les formats A6 et Hagaki (Carte) sont similaires, sélectionner l'un des deux pour la détection automatique.</p> <p>Valeur : A6, Carte</p> <p> REMARQUE</p> <p>Si [Carte] est réglé, seuls les originaux placés sur la glace d'exposition sont détectés.</p> <p>Folio</p> <p>Détection automatique du format d'original.</p> <p>Valeur : Désactivé, Activé</p> <p>11×15"</p> <p>Détection automatique du format d'original.</p> <p>Valeur : Désactivé, Activé</p> <p>Pouce</p> <p>Legal/ Oficioll/ 216×340 mm</p> <p>Détection automatique du format d'original.</p> <p>Valeur : Legal, Oficioll, 216x340 mm</p>

[Param. papier]

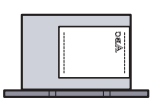
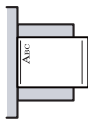
Transition de menu : Touche [Menu Système/Compteur] > [Paramètres communs] > [Param. papier]

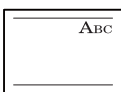
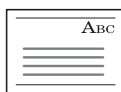
Configurer les paramètres pour le papier.

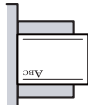
Élément	Description
Format de papier perso	<p>Cette fonction permet de configurer les formats de papier utilisés régulièrement. L'option de format personnalisé s'affiche à l'écran pour permettre de sélectionner un format de papier.</p> <p>Pour enregistrer un format de papier personnalisé, sélectionner [Activé] et entrer le format souhaité.</p> <p>Valeur Métrique X : 148 à 432 mm (par pas de 1 mm) Y : 98 à 297 mm (par pas de 1 mm)</p> <p>Pouce X : 5,83 à 17,00" (par pas de 0,01") Y : 3,86 à 11,69" (par pas de 0,01") X=Longueur, Y=Largeur</p>
Config. type de support	<p>Sélectionner le grammage (épaisseur du papier) pour chaque type de support. Pour les options Perso 1 à 8, les paramètres d'impression recto verso et le nom du type de support peuvent varier.</p> <p>Pour plus de détails sur la valeur du paramètre.</p> <p>➔ Type de support (8-14)</p>
Source papier par défaut	<p>Cette fonction permet de sélectionner la source de papier par défaut, Magasin 1 à 3 et bac MF.</p> <p>Valeur : Magasin 1 (à 3), By-pass</p> <p> REMARQUE</p> <p>[Magasin 2] et [Magasin 3] sont affichés lorsque les options ci-dessous sont installées.</p> <p>[Magasin 2] : Lorsqu'un chargeur de papier (500 feuilles) ou un chargeur de papier (500 feuilles x 2) est installé.</p> <p>[Magasin 3] : Lorsqu'un chargeur de papier (500 feuilles x 2) est installé.</p>
Sélection du papier	<p>Définir si la machine sélectionne automatiquement la source de papier ou si le papier est chargé à partir de la source papier par défaut.</p> <p>Valeur : Auto, Source papier par défaut</p>
Support Mode Auto (couleur)	<p>Cette fonction permet de sélectionner un type de support par défaut pour la sélection automatique du papier lorsque l'option [Auto] est sélectionnée dans Sélection du papier. Si l'option [Normal] est sélectionnée, la source de papier doit être chargée en papier ordinaire au format spécifié. Sélectionner [Tous types de supports] pour pouvoir charger tous les types de papier dans la source de papier au format spécifié.</p> <p>Valeur : Tous types de supports, Normal, Transparent, Vélín, Étiquettes, Recyclé, Préimprimé, Relié, Carte, Couleur, Perforé, En-tête, Enveloppe, Épais, Couché, Haute qualité, Perso (1 à 8)</p>
Support Mode Auto (N&B)	<p>Cette fonction permet de sélectionner un type de support par défaut pour la sélection automatique du papier lorsque l'option [Auto] est sélectionnée dans Sélection du papier. Si l'option [Normal] est sélectionnée, la source de papier doit être chargée en papier ordinaire au format spécifié. Sélectionner [Tous types de supports] pour pouvoir charger tous les types de papier dans la source de papier au format spécifié.</p> <p>Valeur : Tous types de supports, Normal, Transparent, Vélín, Étiquettes, Recyclé, Préimprimé, Relié, Carte, Couleur, Perforé, En-tête, Enveloppe, Épais, Couché, Haute qualité, Perso (1 à 8)</p>

Élément	Description
Action papier spécial	<p>Lors de l'impression sur papier perforé, pré-imprimé et sur papier à en-tête, les perforations peuvent ne pas être alignées ou le sens d'impression peut être inversé selon le paramétrage des originaux et la combinaison des fonctions de copie. Dans ce cas, sélectionner [Définir sens d'impression] pour régler le sens d'impression. Si l'orientation du papier n'a pas d'importance, sélectionner [Priorité vit.].</p> <p>Si [Définir sens impression] est sélectionné, charger le papier en procédant comme suit. Exemple : copie sur papier à en-tête</p> <div style="display: flex; justify-content: space-around; align-items: center;"> <div style="text-align: center;">  Original </div> <div style="text-align: center;">  Papier </div> <div style="text-align: center;">  Finition </div> <div style="text-align: center;">  Magasin </div> <div style="text-align: center;">  Bac MF </div> </div> <div style="display: flex; justify-content: space-around; align-items: center; margin-top: 10px;"> <div style="text-align: center;">  Original </div> <div style="text-align: center;">  Papier </div> <div style="text-align: center;">  Finition </div> <div style="text-align: center;">  Magasin </div> <div style="text-align: center;">  Bac MF </div> </div> <p>Valeur : Définir sens impression, Priorité vit.</p>
Aff. mess. config. papier	<p>Ce paramètre est pour chaque magasin et spécifie si un écran de confirmation des paramètres du papier doit s'afficher ou non lorsqu'un papier est chargé dans le magasin.</p> <p>Valeur : Activé, Désactivé</p> <p> REMARQUE</p> <p>[Magasin 2] et [Magasin 3] sont affichés lorsque les options ci-dessous sont installées. [Magasin 2] : Lorsqu'un chargeur de papier (500 feuilles) ou un chargeur de papier (500 feuilles x 2) est installé. [Magasin 3] : Lorsqu'un chargeur de papier (500 feuilles x 2) est installé.</p>
Magasin 1 (à 3)	
By-pass	

Type de support

Les combinaisons suivantes de type de support et grammage du papier sont disponibles.

Grammage du papier	Grammage (g/m ²), Type support	Grammage du papier	Grammage (g/m ²), Type support
Léger	- 59 g/m ²	Epais 1*1	106 g/m ² -135 g/m ²
Normal 1	60 g/m ² - 74 g/m ²	Epais 2*1	136 g/m ² - 163 g/m ²
Normal 2	75 g/m ² - 90 g/m ²	Epais 3*1	164 g/m ²
Normal 3	91 g/m ² - 105 g/m ²	Très épais*1	Transparent

*1 La vitesse de traitement sera plus lente que la normale.

Le grammage par défaut de chaque type de support est indiqué.

Type de support	Défaut	Type de support	Défaut
Normal	Normal 2	Couleur	Normal 3
Transparent	Très épais	Perforé	Normal 2
Rugueux	Normal 3	En-tête	Normal 2
Vélin	Lourd 1	Enveloppe	Lourd 2
Étiquettes	Lourd 2	Épais	Lourd 2
Recyclé	Normal 2	Hte qual.	Normal 2



Type de support	Défaut	Type de support	Défaut
Préimprimé	Normal 2	Couché	Lourd 1
Relié	Normal 3	Perso 1 - 8	Normal 2
Carte	Lourd 3		

Pour les options Perso 1 à 8, les paramètres d'impression recto verso et le nom du type de support peuvent varier.

Élément		Description
Recto-verso	Autoriser	L'impression recto verso est autorisée.
	Interdire	L'impression recto verso n'est pas autorisée.
Nom		<p>Modifier les noms des options Perso 1 à 8. Les noms sont limités à 16 caractères. Lors de la sélection du type de support sur le bac MF, le nom après modification s'affiche.</p> <p>➔ Méthode de saisie de caractères (12-13)</p>

[Fonctions par défaut]

Transition de menu : Touche [Menu Système/Compteur] > [Paramètres communs] > [Fonctions par défaut]

Élément	Description
Format de fichier	Définir le type des fichiers par défaut. Valeur : PDF, PDF haute compr. PDF, TIFF, JPEG, XPS, OpenXPS, Word, Excel, PowerPoint  REMARQUE [Word], [Excel] et [PowerPoint] s'affichent lorsque le kit d'activation de numérisation OCR en option est installé.
Orientation de l'original (Copie)	Définir l'orientation de l'original par défaut. Valeur : Bord sup. en haut, Bord sup. à gche, Auto
Orientation de l'original (Envoi/Stockage)	 REMARQUE [Auto] s'affiche lorsque le kit d'activation de numérisation OCR en option est installé.
Assembler/Décaler	Cette fonction permet de sélectionner les paramètres par défaut des options Assembler/Décaler. Valeur Désactivé, Assembler uniquement, Décaler chaque page, Décaler chaque jeu
Séparation des fichiers	Cette fonction permet de sélectionner les paramètres de séparation de fichiers par défaut. Valeur : Désactivé, Chaque page
Résolution de numérisation	Cette fonction permet de sélectionner la résolution de numérisation par défaut. Valeur : 600x600dpi, 400x400dpi Ultra-fin, 300x300dpi, 200x400dpi Très fin, 200x200dpi Fin, 200x100dpi Normal
Sélect. couleur (copie)	Définir le paramètre par défaut du mode couleur (pour la copie). Valeur : Couleur Auto, Couleur, Nuances de gris, Noir & Blanc
Sélection couleurs (envoi/stockage)	Définir le paramètre par défaut du mode couleur (envoi/stockage). Valeur : Auto (Couleur/Gris), Auto (Couleur/N & B), Couleur, Nuances de gris, Noir et blanc
Image de l'original(copie)	Cette fonction permet de définir le type d'original par défaut pour la copie. Valeur : Texte+Photo, Photo, Texte, Graphique/carte, Sortie imprimante
Image de l'original (env/enr)	Cette fonction permet de définir le type d'original par défaut pour l'envoi/stockage. Valeur : Texte+Photo, Photo, Texte, Texte (pour OCR), Texte léger/trait fin
Rég. densité arrière-plan (Copie)	Cette fonction permet de sélectionner la densité d'arrière-plan (copie) par défaut. Valeur : Désactivé, Auto, Manuel (+ foncé 5)
Rég. densité arrière-plan (env/enr)	Définir le paramètre Rég. dens. arr-plan (env/enr) par défaut. Valeur : Désactivé, Auto, Manuel (+ foncé 5)
EcoPrint	Cette fonction permet de sélectionner le mode EcoPrint par défaut. Valeur : Désactivé, Activé
Eviter effet copie(copie)	Définir la valeur par défaut pour éviter l'effet copie (copie). Valeur : Désactivé, Activé
Eviter effet copie(env/enr)	Définir le paramètre par défaut pour éviter l'effet copie (envoi/stockage). Valeur : Désactivé, Activé
Sauter page blanche (copie)	Sélectionner les paramètres Sauter page blanche par défaut (copie). Valeur : Désactivé, Activé

Élément	Description
Sauter page blanche (envoi/stockage)	Sélectionner les paramètres Sauter page blanche par défaut (copie). Valeur : Désactivé, Activé
Résolution de transmission FAX*¹	➔ Manuel d'utilisation du FAX
Zoom	Définir le zoom par défaut. Valeur : 100%, Auto
Marge	Cette fonction permet de sélectionner la marge par défaut. Valeur Métrique Gauche/Droite : -18 à 18 mm (par pas de 1 mm) Haut/Bas : -18 à 18 mm (par pas de 1 mm) Pouce Gauche/Droite : -0,75 à 0,75" (par pas de 0,01") Haut/Bas : -0,75 à 0,75" (par pas de 0,01")
Effacer les zones ombrées	Définir le paramètres par défaut pour Effacer les zones ombrées. Valeur : Désactivé, Activé
Numérisation continue (copie)	Sélectionner le paramètre par défaut pour Numérisation continue (copie). Valeur : Désactivé, Activé
Numérisation continue (fax)*¹	➔ Manuel d'utilisation du FAX
Numérisation continue (envoi/stock.)	Sélectionner le paramètre par défaut pour Numérisation continue (envoi/stock.). Valeur : Désactivé, Activé
Rotation image auto	Cette fonction permet de sélectionner le paramètre de rotation image automatique par défaut. Valeur : Désactivé, Activé
Entrée du nom de fichier	Cette fonction permet de définir un nom de travail entré automatiquement (par défaut). Il est également possible de configurer des informations complémentaires, par exemple Date et heure et N° de travail. Valeur Nom de fichier : Jusqu'à 32 caractères peuvent être entrés. Infos suppl. : Aucune, Date et heure, N° trav, N° trav & Date et heure, Date et heure & N° trav
Objet/corps de l'E-Mail	Cette fonction permet de définir le sujet et le corps entrés automatiquement (objet et corps par défaut) lors de l'envoi des originaux numérisés par e-mail. Valeur Objet : Jusqu'à 60 caractères peuvent être entrés. Corps : Jusqu'à 500 caractères peuvent être entrés.
Transmission cryptée FTP	Spécifier le paramètre par défaut pour le cryptage du document lors de l'envoi. Valeur : Désactivé, Activé  REMARQUE Ce paramètre est disponible lorsque [Activé] est sélectionné pour le paramètre du protocole de sécurité [SSL].
Impression JPEG/TIFF	Sélectionner la taille de l'image (résolution) lors de l'impression de fichier JPEG ou TIFF. Valeur : [Format papier], [Résolution de l'image], [Résolution d'impression]
Adapter XPS à la page	Régler la valeur par défaut pour la fonction d'adaptation XPS à la page. Valeur : Désactivé, Activé

Élément	Description
Paramètres détaillés	-
Qualité image	Spécifier les valeurs par défaut pour la plage d'ajustement de la qualité de l'image lorsque un format de fichier image à envoyer ou à enregistrer est sélectionné. Valeur : 1 Basse qualité (haute compr.) à 5 Haute qualité (basse compr.)
PDF/A	Cette fonction permet de sélectionner le paramètre PDF/A par défaut. Valeur : Désactivé, PDF/A-1a, PDF/A-1b, PDF/A-2a, PDF/A-2b, PDF/A-2u
Image PDF hte compr	Sélectionner le paramètre de qualité par défaut pour les fichiers PDF haute compression. Valeur : Priorité niveau compr., Standard, Priorité qualité
Reconnaissance texte OCR*²	Définir la reconnaissance de texte OCR par défaut. Valeur : Désactivé, Activé
Langue OCR principale*²	Définir la langue par défaut du texte à extraire. ([Anglais] est sélectionné par défaut.) Sélectionner la langue d'extraction parmi les options affichées sur l'écran tactile.
Format de sortie OCR*²	Définir le format de sortie OCR par défaut. Valeur : Texte + graphiques, Texte + graphique et image numérisée, Image numérisée avec texte interrogeable
Détecter les éléments à sauter (Copier)	Sélectionner les paramètres Sauter page blanche par défaut (copie). Valeur : Pages blanches + lignes droites, Pages blanches uniquement, Pages blanches + un peu de texte
Détecter les éléments à sauter (Envoyer/Stocker)	Sélectionner les paramètres Sauter page blanche par défaut. Valeur : Pages blanches + lignes droites, Pages blanches uniquement, Pages blanches + un peu de texte

*1 Cette fonction est affichée uniquement lorsque la fonctions de fax en option est installée.

*2 Affiché uniquement si le kit d'activation de numérisation OCR en option est installé.

[Sortie papier]

Transition de menu : Touche [Menu Système/Compteur] > [Paramètres communs] > [Sortie papier]

Élément	Description
Sortie du papier	<p>Cette fonction permet de sélectionner un bac de sortie pour les travaux de copie, les travaux d'impression dans une Boîte de document, à partir d'un ordinateur et les données de réception de fax.</p> <p>Valeur</p> <ul style="list-style-type: none"> • Plateau interne : Sortie sur le plateau interne de la machine • Sépar.trav. : Sortie sur le séparateur de travaux. <p>Finisseur de documents</p> <ul style="list-style-type: none"> • Sépar.trav. : Sortie sur le séparateur de travaux. • Plateau du finisseur : Sortie sur le plateau du module finition de document en option. <p> REMARQUE</p> <ul style="list-style-type: none"> • La sortie des données de réception fax peut être définie lorsque le kit de fax en option est installé.

[Limite prédéf.]

Transition de menu : Touche [Menu Système/Compteur] > [Paramètres communs] > [Limite prédéf.]



Cette fonction permet de limiter le nombre de copies pouvant être effectué à un moment donné.

Élément	Description
Limite prédéfinie	Valeur : 1 à 999 copies

[Gestion erreurs]

Transition de menu : Touche [Menu Système/Compteur] > [Paramètres communs] > [Gestion erreurs]

Cette fonction permet de demander l'annulation ou la poursuite d'un travail en cas d'erreur.

Élément	Description
Erreur Recto verso	Définir une action lorsque l'impression recto verso n'est pas possible pour les formats et types de papier sélectionnés. Valeur Recto : Impression en recto Affich. erreur : Un message demandant l'annulation de l'impression s'affiche.
Erreur de finition	Définir des actions alternatives lorsque la finition (agrafage/décalage) n'est pas disponible pour le format de papier ou le type de support sélectionnés. Valeur Ignorer : Impression sans tenir compte des paramètres. Affich. erreur : Un message demandant l'annulation de l'impression s'affiche.
Erreur agrafe vide	Définir une action en cas de manque d'agrafes lors de l'impression. Valeur Ignorer : L'impression se poursuit sans agrafage. Affich. erreur : Un message demandant l'annulation de l'impression s'affiche.  REMARQUE Nécessite le module de finition de document en option.
Erreur limite d'agrafage	Définir une action en cas de dépassement de la capacité d'agrafage lors de l'impression. Valeur Ignorer : L'impression se poursuit sans agrafage. Affich. erreur : Un message demandant l'annulation de l'impression s'affiche.  REMARQUE Nécessite le module de finition de document en option.
Err. papier non corresp.	Définir une action lorsque le format ou le type du papier sélectionné ne correspondant pas au format ou au type chargé dans la source de papier spécifiée lors de l'impression à partir de l'ordinateur en spécifiant le magasin ou le bac MF. Valeur Ignorer : Impression sans tenir compte des paramètres. Affich. erreur : Un message demandant l'annulation de l'impression s'affiche.
Papier introduit non-correspondant	Définir l'action à effectuer lorsque la machine détecte que le format de papier du magasin ne correspond pas au format de papier effectivement chargé. Valeur Ignorer : Impression sans tenir compte des paramètres. Affich. erreur : Un message demandant l'annulation de l'impression s'affiche.

[Action toner couleur vide]

Transition de menu : Touche [Menu Système/Compteur] > [Paramètres communs] > [Action toner couleur vide]

Élément	Description
Action toner couleur vide	Choisir entre l'interdiction de l'impression ou l'utilisation du réglage noir et blanc pour l'impression lorsque le toner couleur est vide. Valeur : Arrêter l'impression, Imprimer en N&B.

[Mesure]

Transition de menu : Touche [Menu Système/Compteur] > [Paramètres communs] > [Mesure]

Élément	Description
Mesure	Cette fonction permet de sélectionner des formats de papier américains ou européens. Valeur : mm, pouce

[Alerte toner bas]

Transition de menu : Touche [Menu Système/Compteur] > [Paramètres communs] > [Alerte toner bas]

Élément	Description
Alerte toner bas	Définir la quantité de toner restant pour avertir l'administrateur de commander du toner lorsque le niveau toner devient bas. Cette notification est utilisée pour le rapport d'évènement, Status Monitor, interruption SNMP. Valeur : Désactivé, Activé  REMARQUE Si [Activé] est sélectionné, définir la quantité de toner restant nécessaire à déclencher l'alerte. La plage de réglage est comprise entre 5 et 100 % (par incréments de 1 %).

[Mise en page du clavier]

Transition de menu : Touche [Menu Système/Compteur] > [Paramètres communs] > [Mise en page du clavier]

Élément	Description
Mise en page du clavier	Modifier la disposition du clavier de l'écran tactile utilisé pour entrer les caractères. Valeur : QWERTY, QWERTZ, AZERTY

[Type clavier USB]

Transition de menu : Touche [Menu Système/Compteur] > [Paramètres communs] > [Type clavier USB]

Élément	Description
Type de clavier USB	Sélectionner le type de clavier USB à utiliser. Valeur : US-Anglais, US-Anglais avec Euro, Français, Allemand, UK-Anglais

[Décaler documents par travail]

Transition de menu : Touche [Menu Système/Compteur] > [Paramètres communs] > [Décaler documents par travail]

Définir la méthode d'affichage de l'état/journal.

Élément	Description
Décaler documents par trav	<p>Sélectionner si les documents doivent être décalés par tâche.</p> <p>Valeur : Désactivé, Activé</p> <p> REMARQUE</p> <p>Cette fonction s'affiche lorsqu'un module finition de document en option est installé.</p>

[Décaler doc. d'une page]

Transition de menu : Touche [Menu Système/Compteur] > [Paramètres communs] > [Décaler doc. d'une page]

Élément	Description
Décaler doc. d'une page	<p>Définir les documents d'une page sont triés ou non.</p> <p>Valeur : Désactivé, Activé</p> <p> REMARQUE</p> <p>Cette fonction s'affiche lorsqu'un module finition de document en option est installé.</p>

[Afficher état/journal]

Transition de menu : Touche [Menu Système/Compteur] > [Paramètres communs] > [Afficher état/journal]

Définir la méthode d'affichage de l'état/journal.

Élément	Description
Afficher le détail des travaux	Valeur : Afficher tout, Mes travaux uniquement, Masquer tout
Afficher journal des travaux	Valeur : Afficher tout, Mes travaux uniquement, Masquer tout
Afficher le journal du fax ^{*1}	Valeur : Afficher tout, Masquer tout

*1 Affiché uniquement si la fonction de fax en option est installée.

[Attribution de touche de fonction]

Transition de menu : Touche [Menu Système/Compteur] > [Paramètres communs] > [Attribution de touche de fonction]

Attribuer une fonction à chaque touche de fonction.

Élément	Description
Touches de fonction 1	Valeur : Aucune, Copier, Envoyer, Serveur fax ^{*1} , FAX ^{*2} , Boîte personnalisée ^{*3} , Boîte travaux, Mémoire amovible, Boîte de sous-adresse ^{*2} , Boîte Polling ^{*2} , Boîte réception mémoire fax ^{*2} , Copie carte ID, Copie économie de papier, Numériser vers ordinateur (Entrée adresse), Numériser vers ordinateur (Carnet d'adresses), Numériser vers E-mail (Entrée adresse), Numériser vers E-mail (Carnet d'adresses), Application ^{*4}
Touches de fonction 2	
Touches de fonction 3	
	 REMARQUE Il est possible de sélectionner la fonction à afficher en sélectionnant [Menu] > [Limitation] ou depuis le menu déroulant, en sélectionnant [Tout], [Application], [Favoris], [Autres] pour afficher la fonction.

*1 Affiché lorsque le serveur externe (serveur de fax) est défini.

*2 Affiché uniquement si la fonction de fax en option est installée.

*3 Affiché uniquement si un SSD en option est installé.

*4 Le nom de l'application enregistrée est affiché.

[Aff.mess. mise hrs tens.]

Transition de menu : Touche [Menu Système/Compteur] > [Paramètres communs] > [Aff.mess. mise hrs tens.]

Élément	Description
Aff.mess. mise hrs tens.	Définir le mode pour l'affichage d'un message de confirmation pour la mise hors tension. Valeur : Désactivé, Activé

[Mise en page carte identité]

Transition de menu : Touche [Menu Système/Compteur] > [Paramètres communs] > [Mise en page carte identité]

Élément	Description
Mise en page carte identité	Définir la position d'impression de l'image numérisée lors de la copie de la carte ID. Valeur : Aligner en haut à droite, Aligner au centre

[Accueil]

Transition de menu : Touche [Menu Système/Compteur] > [Accueil]

Configurer les paramètres pour l'écran d'accueil.

➔ [Modification de l'écran d'accueil \(3-8\)](#)

[Copier]

Transition de menu : Touche [Menu Système/Compteur] > [Copier]

Configure les paramètres pour les fonctions de copie.

Élément	Description
Sélection automatique du papier	<p>Si [Auto] est sélectionné dans la fonction Sélection du papier, cette fonction permet la sélection automatique du papier lors du changement du taux de zoom.</p> <p>Valeur</p> <p>Format le mieux adapté : Sélectionne le format de papier en fonction du zoom actuel et du format de l'original.</p> <p>Identique à l'original : Sélectionne le papier correspondant au format de l'original, quel que soit le zoom.</p>
Priorité % auto	<p>Lorsqu'une source de papier ayant un format différent de l'original est sélectionnée, cette fonction permet de définir l'application automatique ou non du zoom (réduction/agrandissement).</p> <p>Valeur : Désactivé, Activé</p>
Format de papier pour les originaux de petite taille	<p>Spécifier le format de papier à utiliser dans les cas où l'original est trop petit pour être détecté en mode Sélection auto du papier.</p> <p>Valeur : Source papier par défaut, A4-R, A4, A5-R, A6-R, B5-R, B5, B6-R, Letter-R, Letter, Statement-R</p>
Format original d'original non détecté	<p>Cette option spécifie le format à utiliser pour l'original lorsque le format de l'original n'est pas détecté.</p> <p>Valeur : En fonction de la source papier par défaut, Afficher écran de sélection de format</p>
Réserver priorité suiv.	<p>Spécifie si l'écran par défaut s'affiche ou non lorsqu'un travail de copie à suivre est réservé pendant qu'une impression est en cours. Pour afficher l'écran par défaut, sélectionner [Activé].</p> <p>Valeur : Désactivé, Activé</p>
Action rotation image auto	<p>Définir si l'image est pivotée lorsque l'orientation du document à imprimer est différente de l'orientation du papier.</p> <p>Valeur : Aucune rotation pour copie manuelle, Toujours pivoter, Pivoter en fonction du format d'image</p>

[Envoyer]

Transition de menu : Touche [Menu Système/Compteur] > [Envoyer]

Configure les paramètres pour les fonctions d'envoi.

Élément	Description
Conf. dest. avant envoi	Sélectionner si afficher ou non l'écran de confirmation des destinations après avoir appuyé sur la touche [Départ] lors de l'exécution des travaux d'envoi. Valeur : Désactivé, Activé
Contr. entrée nouv. dest.	Lors de l'ajout d'une nouvelle destination, sélectionner si afficher ou non l'écran de vérification d'entrée pour vérifier la destination entrée. Valeur : Désactivé, Activé
Envoi et transfert	Sélectionner si transférer ou non l'original à une autre destination lors de l'envoi d'images.
Renvoi auto	Sélectionner si transférer ou non l'original. Valeur : Désactivé, Activé  REMARQUE Si [Activé] est sélectionné, choisir la règle de transfert parmi les suivantes : [FAX], *1 [E-mail], [Dossier (SMB)], [Dossier (FTP)].
Destination	Définir la destination de transfert de l'original. Une seule destination peut être définie. Procéder comme suit pour enregistrer la destination. <ul style="list-style-type: none"> • Carnet d'adresses • Crnt d'adr ext. • Entrée adresse (e-mail) • Entrée adresse (dossier) ➔ Opérations sur la destination (5-27)
Compression TIFF couleur	Spécifier la méthode de compression pour les images couleur TIFF gérées par cette machine. Valeur : TIFF V6, TTN2
Écran par défaut	Définir l'écran par défaut affiché lors de la sélection de la touche [Envoyer]. Valeur : Destination, Carnet d'adresses, Crnt d'adr ext., Touche unique
Entrée nouvelle destination	Sélectionner si autoriser ou non la saisie directe de la destination. Valeur : Autoriser, Interdire
Rappeler destination	Sélectionner si autoriser ou non l'usage de [Rappeler] sur l'écran d'envoi. Valeur : Autoriser, Interdire
Diffuser	Définir si activer ou non la diffusion. Valeur : Autoriser, Interdire
Action reconnaissance de texte OCR^{*2}	Configurer les paramètres pour l'action de reconnaissance de texte OCR. Valeur : Priorité vitesse, Priorité qualité



*1 Affiché uniquement si la fonction de fax en option est installée.

*2 Affiché uniquement si le kit d'activation de numérisation OCR en option est installé.

[Boîte de document]

Transition de menu : Touche [Menu Système/Compteur] > [Boîte de document]

Configure les paramètres pour Boîte personnalisée, Boîte travaux, Boîte code F et Boîte Polling.

Élément	Description
Boîte personnalisée * ¹	Configurer les paramètres pour la boîte personnalisée.
Ajouter/Modifier	➔ Utilisation des opérations de la machine pour créer une nouvelle boîte personnalisée (3-49)
Paramètre par défaut	Tps suppr. auto fichier Définir le délai pour la suppression automatique des documents stockés.
Boîte ss-adresse * ²	➔ Manuel d'utilisation du FAX
Boîte travaux	Configurer les paramètres pour la boîte des travaux.
Stock trav pr cop rapide	Pour économiser de l'espace dans la boîte, il est possible de configurer le nombre maximum de travaux stockés. Valeur : nombre entre 0 et 300  REMARQUE Si 0 est sélectionné, Copie rapide ne peut pas être utilisé.
Suppr. stockage travaux	Cette option spécifie que les documents (par ex. Impression privée, Copie rapide ou Vérification avant impression) sauvegardés temporairement dans la boîte de travaux sont automatiquement supprimés lorsqu'ils ont été stockés pendant une période définie. Valeur : Désactivé, 1 heure, 4 heures, 1 jour, 1 semaine  REMARQUE Cette fonction est valide pour les documents sauvegardés après l'activation de la fonction. Les documents temporaires sont supprimés lorsque la machine est mise hors tension, sans tenir compte du réglage de cette fonction.
Support stockage	Sélectionner le support de stockage à utiliser. Valeur : SSD, Carte SD  REMARQUE Ce paramètre ne s'affiche pas si aucun SSD en option ou dispositif à carte SD n'est installé.
Boîte Polling * ²	➔ Manuel d'utilisation du FAX
Boîte réception mémoire fax * ²	

*1 Affiché uniquement si un SSD en option est installé.

*2 Affiché uniquement si la fonction de fax en option est installée.

[FAX]

Transition de menu : Touche [Menu Système/Compteur] > [FAX]

Permet de configurer les paramètres de la fonction fax.

➔ Manuel d'utilisation du FAX

[Application]

Transition de menu : Touche [Menu Système/Compteur] > [Application]

Configurer les paramètres pour Application.

➔ [Application \(2-54\)](#)

[Internet]

Transition de menu : Touche [Menu Système/Compteur] > [Internet]

Définir le proxy pour la connexion à Internet à partir d'une application.

Élément	Description
Proxy	Permet de configurer le paramètre de proxy. <i>Valeur</i> : Désactivé, Activé
Util. même proxy	Sélectionner si le même serveur proxy doit être utilisé ou non pour tous les protocoles. Pour ne pas utiliser le même serveur proxy, sélectionner [Désactivé]. <i>Valeur</i> : Désactivé, Activé
Serveur proxy HTTP	Définir un serveur proxy (HTTP). <i>Valeur</i> : (entrer l'adresse du proxy et le numéro de port).
Serv. proxy HTTPS	Définir un serveur proxy (HTTPS). Ce paramètre est disponible lorsque « Util. même proxy » est réglé sur [Désactivé]. <i>Valeur</i> : (entrer l'adresse du proxy et le numéro de port).
Aucun dom. proxy	Configurer les domaines qui n'utilisent pas de proxy. <i>Valeur</i> : (entrer le nom de domaine).

[Carnet d'adresse/touche unique]

Transition de menu : Touche [Menu Système/Compteur] > [Carnet d'adresse/touche unique]

Enregistrer fréquemment les destinations utilisées dans le Carnet d'adresses ou à l'aide des touches uniques. Les destinations enregistrées peuvent être modifiées. Les destinations sont disponibles pour Envoi en E-mail, Envoi vers dossier et Transmission FAX.

➔ [Ajout d'une destination \(3-32\)](#)

[Carnet d'adr]

Touche [Menu Système/Compteur] > [Carnet d'adresse/touche unique] > [Carnet d'adresse]

Configurer les paramètres pour le carnet d'adresses.

➔ [Ajout d'une destination \(carnet d'adresse\) \(3-32\)](#)

[Touche unique]

Transition de menu : Touche [Menu Système/Compteur] > [Carnet d'adresse/touche unique] > [Touche unique]

Configurer les paramètres pour la touche unique.

➔ [Attribution d'une destination à une touche unique \(3-37\)](#)

[Carnet d'adr. par défaut]

Touche [Menu Système/Compteur] > [Carnet d'adresse/touche unique] > [Carnet d'adr. par défaut]

Élément	Description
Tri	Sélectionner le paramètre de tri par défaut pour les adresses du carnet d'adresses. <i>Valeur</i> : Numéro, Nom
Type de carnet d'adresses*¹	Cette procédure peut être utilisée pour filtrer (réduire) les types de destination affichés lorsque le carnet d'adresses est affiché. <i>Valeur</i> : Carnet d'adresses machine, Crnt d'adr.ext.

*1 S'affiche uniquement lorsqu'un carnet d'adresses externe peut être utilisé.

[Modifier restriction]

Transition de menu : Touche [Menu Système/Compteur] > [Carnet d'adresse/touche unique] > [Modifier restriction]

Élément	Description
Carnet d'adresses	Restreindre la modification du carnet d'adresses. Si [Administrateur uniquement] est sélectionné, il est nécessaire de se connecter avec des droits administrateur pour modifier le carnet d'adresses. <i>Valeur</i> : Illimité, Administrateur uniquement
Touche unique	Restreindre la modification de la touche unique. Si [Administrateur uniquement] est sélectionné, il est nécessaire de se connecter avec des droits administrateur pour modifier les touches uniques. <i>Valeur</i> : Illimité, Administrateur uniquement

[Impression de la liste]

Transition de menu : Touche [Menu Système/Compteur] > [Carnet d'adresse/touche unique] > [Impression de la liste]

➔ Manuel d'utilisation du FAX

[Nom d'utilisateur/Comptabilisation des travaux]

Transition de menu : Touche [Menu Système/Compteur] > [Nom d'utilisateur/Comptabilisation des travaux]

Configurer les paramètres pour la gestion de la machine.



- ➔ [Aperçu de l'administration des connexions d'utilisateurs \(9-3\)](#)
- ➔ [Nom d'utilisateur/Comptabilisation des travaux \(9-31\)](#)
- ➔ [Configuration des paramètres de gestion des utilisateurs inconnus \(9-48\)](#)



[Imprimante]

Transition de menu : Touche [Menu Système/Compteur] > [Imprimante]

En cas d'impression à partir d'un ordinateur, les paramètres sont généralement définis au niveau de l'écran de l'application. Toutefois, les paramètres suivants sont disponibles pour configurer les valeurs par défaut de personnalisation de la machine.

Élément	Description
Émulation	<p>Sélectionner l'émulation de la machine en cas de commande par d'autres imprimantes. Valeur : PCL6, KPDL, KPDL(Auto)</p> <p> REMARQUE Si [KPDL(Auto)] est sélectionné, configurer également « Autre émulation ». Si [KPDL] ou [KPDL(Auto)] est sélectionné, configurer également « Rapport d'erreur KPDL ».</p>
Alt Émulation	<p>Si l'on sélectionne le mode d'émulation [KPDL(Auto)], il est possible de basculer entre le mode KPDL et une autre émulation (émulation alternative) automatiquement, en fonction des données à imprimer. Valeur : PCL6</p>
Rapport d'erreur KPDL	<p>En cas d'erreur durant l'impression en mode d'émulation KPDL, sélectionner si le rapport des erreurs doit être imprimé ou non. Valeur : Désactivé, Activé</p>
Mode couleurs	<p>Il est possible de choisir si les rapports sont imprimés en couleur ou en noir et blanc. Valeur : Couleur, Monochrome</p>
EcoPrint	<p>Cette fonction permet d'activer le mode EcoPrint pour réaliser des économies de toner. Cette option est recommandée pour les copies de test où l'impression plus pâle ne constitue pas un problème. Valeur : Désactivé, Activé</p>
Annuler A4/Letter	<p>Cette fonction permet de traiter les formats A4 et Letter qui sont similaires, comme un même format lors de l'impression. Valeur Désactivé : Les formats A4 et Letter sont considérés comme différents. Activé : Les formats A4 et Letter sont considérés comme identiques. La machine utilisera n'importe quel format se trouvant dans la source de papier.</p>
Recto verso	<p>Cette fonction permet de sélectionner l'orientation de la reliure en mode recto verso. Valeur : Recto, Recto verso Bord rel. long, Recto verso Bord rel.court</p>
Copies	<p>Cette fonction permet de définir le nombre de copies, entre 1 et 999. Valeur : 1 à 999 copies</p>
Orientation	<p>Définir l'orientation par défaut [Portrait] ou [Paysage]. Valeur : Portrait, Paysage</p>
A4 étendu	<p>Activer cette option pour augmenter le nombre maximum de caractères pouvant être imprimée sur une ligne pour une page A4 (78 caractères d'une taille de 10) et au format Letter (80 caractères d'une taille de 10). Ce réglage ne fonctionne que pour l'émulation PCL6. Valeur : Désactivé, Activé</p>
Délai saut de page	<p>Lors de la réception de données de l'ordinateur, la machine doit parfois attendre si aucune information ne permet d'identifier le fait que la dernière page ne comporte pas de données à imprimer. Une fois le délai prédéfini écoulé, la machine sort automatiquement le papier. Le délai varie de 5 à 495 secondes. Valeur : 5 à 495 secondes (par pas de 5 secondes)</p>

Élément	Description
Saut de ligne	<p>Cette fonction permet de définir le saut de ligne lorsque la machine reçoit le code de saut de ligne (code caractère 0AH).</p> <p>Valeur : Saut de ligne, Saut de ligne et ret.chariot, Ignorer saut</p>
Retour chariot	<p>Cette fonction permet de définir le retour chariot lorsque la machine reçoit le code de retour (code caractère 0DH).</p> <p>Valeur : Retour chariot, Saut de ligne et ret.chariot, Ignorer retour</p>
Nom trav.	<p>Définir si le nom de travail est affiché ou non dans le pilote d'imprimante.</p> <p>Valeur : Désactivé, Activé</p> <p> REMARQUE</p> <p>Si [Activé] est sélectionné, choisir le nom du travail à afficher parmi [Nom trav.], [N° travail + nom travail] ou [Nom travail + n° travail].</p>
Nom d'utilisateur	<p>Définir si le nom d'utilisateur est affiché ou non dans le pilote d'imprimante.</p> <p>Valeur : Désactivé, Activé</p>
Compensation zone d'impression	<p>Corriger la zone d'impression de l'imprimante. La position d'impression peut différer de la position attendue dans certaines applications. Dans ce cas, il est possible de corriger la position d'impression en la décalant verticalement et horizontalement.</p> <p>Valeur</p> <p>Vertical : -76,0 à +76,0 mm</p> <p>Horizontal : -76,0 à +76,0 mm</p>
Priorité bac MF	<p>Si le papier est placé dans le bac MF, il est possible de donner la priorité au bac MF pour le chargement du papier.</p> <p>Valeur</p> <p>Désactivé : Les paramètres du pilote d'imprimante sont suivis.</p> <p>Alim. Auto : Si Auto est sélectionné dans le pilote d'imprimante et s'il y a du papier dans le bac MF, l'alimentation du papier sera effectuée à partir du bac MF.</p> <p>Toujours : S'il y a du papier dans le bac MF, l'alimentation du papier sera effectué à partir du bac MF quel que soit le réglage du pilote d'imprimante.</p>
Mode alim papier	<p>Durant l'impression à partir de l'ordinateur, sélectionner le mode d'alimentation du papier lorsque la source de papier et le type sont spécifiés.</p> <p>Valeur</p> <p>Auto : Chercher la source de papier qui correspond au format et au type de papier sélectionné.</p> <p>Fixe : Imprimer sur le papier chargé dans la source de papier spécifiée.</p>
Chang. bac auto	<p>Sélectionner les actions suivantes lorsque le papier est terminé dans la source de papier durant l'impression.</p> <p>Valeur : Désactivé, Activé</p> <p> REMARQUE</p> <p>Si [Désactivé] est sélectionné, la machine affiche « Ajoutez le papier suivant dans le magasin #. » (# est un numéro de magasin) ou « Ajouter le papier suivant dans le bac MF. » et interrompt l'impression.</p> <p>Charger le papier en fonction de la source de papier affichée pour reprendre l'impression.</p> <p>Pour imprimer à partir d'un autre magasin de papier, sélectionner [Sélection papier]. Sélectionner la source de papier souhaitée.</p> <p>Si [Activé] est sélectionné, la machine continue automatiquement l'impression lorsque l'autre magasin contient le même papier que le magasin en cours d'utilisation.</p>

Élément	Description
Résolution	Définir la résolution d'impression. Valeur : 600 dpi, 1200 dpi  REMARQUE Les paramètres qui sont reçus du pilote d'imprimante ont la priorité sur les paramètres du panneau de commande.
KIR	Sélectionner le paramètre KIR (lissage) par défaut. Valeur : Désactivé, Activé
Mode brillant	Le mode brillant augmente l'effet de brillance de l'impression. Toutefois, l'impression peut prendre plus de temps. Valeur : Désactivé, Activé  IMPORTANT Cette fonction n'est pas disponible lorsque [Étiquettes] ou [Transparent] sont sélectionnés comme paramètre du type de papier. ► [Paramètres magasin/bac MF] (8-9) Selon le papier utilisé, l'impression en mode brillant peut tuer le papier. Pour réduire le tuilage, essayer d'utiliser du papier épais.
Finisseur de travaux	Il est possible de sélectionner la condition qui est considérée comme une fin de travail si le travail d'impression ne peut pas être traité jusqu'à la fin en raison de l'environnement ou de toute autre motif. Valeur EOJ (Fin du travail) : Les données jusqu'à la détection d'une commande indiquant la fin des données du travail sont considérées comme un travail. Fin de session réseau : Les données incluses dans une session réseau sur une connexion réseau sont considérées comme un travail. UEL (lang. de sortie univ.) : La commande UEL incluse dans la fin des données du travail est considérée comme un travail jusqu'à sa détection.

[Système/réseau]

Configure les paramètres système de la machine.

[Réseau]

Configure les paramètres réseau.

[Nom d'hôte]

Transition de menu : Touche [Menu Système/Compteur] > [Système/réseau] > [Réseau] > [Nom d'hôte]

Élément	Description
Nom d'hôte	Vérifier le nom d'hôte de la machine. Le nom d'hôte peut être modifié à partir de Command Center RX. ➔ Modification des informations de la machine (2-45)

[Paramètres Wi-Fi Direct]

Transition de menu : Touche [Menu Système/Compteur] > [Système/réseau] > [Réseau] > [Paramètres Wi-Fi Direct]

Configurer les paramètres Wi-Fi Direct.



REMARQUE

Cette fonction est affichée lorsque le kit d'interface réseau sans fil en option (IB-36) est installé.

Le kit d'interface réseau sans fil est une option pour certains modèles. Contacter le revendeur ou le technicien commercial et de service pour plus de détails.

➔ [IB-36 <Kit d'interface réseau sans fil> \(12-3\)](#)

Élément	Description
Wi-Fi Direct	Sélectionner si utiliser ou non Wi-Fi Direct. Valeur : Désactivé, Activé
Nom du périphérique	Configurer le paramètre du nom de périphérique. REMARQUE Jusqu'à 32 caractères peuvent être entrés. Cette fonction est affichée lorsque [Activé] est sélectionné pour le paramètre Wi-Fi Direct.
Adresse IP	Utiliser cette option pour vérifier l'adresse IP de la machine. ➔ [Configuration TCP/IP] (8-40) Valeur : ###.###.###.### REMARQUE Si [Activé] est sélectionné, définir l'heure jusqu'à laquelle le travail est sauté. Cette fonction est affichée lorsque [Activé] est sélectionné pour le paramètre Wi-Fi Direct.
Déconnexion automatique	Déconnecte automatiquement les périphériques connectés par Wi-Fi Direct. Valeur : Désactivé, Activé REMARQUE Lorsque DHCP est réglé sur [Activé], cette fonction est grisée et la valeur ne peut pas être saisie.

[Paramètres Wi-Fi]

Transition de menu : Touche [Menu Système/Compteur] > [Système/réseau] > [Réseau] > [Paramètres Wi-Fi]

Configurer les paramètres Wi-Fi.

**REMARQUE**

Cette fonction est affichée lorsque le kit d'interface réseau sans fil en option (IB-36) est installé.

Le kit d'interface réseau sans fil est une option pour certains modèles. Contacter le revendeur ou le technicien commercial et de service pour plus de détails.

➔ [IB-36 <Kit d'interface réseau sans fil> \(12-3\)](#)

[Wi-Fi]



Élément	Description
Wi-Fi	Sélectionner si utiliser ou non Wi-Fi. Valeur : Désactivé, Activé

[Configuration]

Élément	Description
Statut connexion	Cette option peut être utilisée pour vérifier l'état du réseau local sans fil.
Install. rapide	Si la machine se connecte à un point d'accès qui prend en charge la configuration automatique du réseau sans fil, les paramètres de connexion peuvent être configurés par l'installation rapide.
Réseau disponible	Affiche les points d'accès auxquels la machine peut se connecter. Sélectionner un point d'accès désiré dans la liste.
Clef WEP Index	Sélectionner la valeur d'index clé qui est définie sur le point d'accès. Valeur : 0 à 3
Bouton-poussoir	Si le point d'accès prend en charge le bouton-poussoir, les paramètres sans fil peuvent être configurés en utilisant le bouton-poussoir. Ce paramètre exécute le bouton-poussoir et la connexion est démarrée en appuyant sur le bouton-poussoir du point d'accès. REMARQUE La méthode du bouton-poussoir ne prend en charge que la WPS.
Méthode code PIN(produit)	Démarre la connexion en utilisant le code PIN de la machine. Saisir le code PIN sur le point d'accès. Le code PIN de la machine est généré automatiquement.
Install. perso	Les paramètres détaillés pour le réseau sans fil peuvent être modifiés.
Nom réseau (SSID)	Définir le SSID (Service Set Identifier) du réseau sans fil auquel la machine se connecte. REMARQUE Jusqu'à 32 caractères peuvent être entrés.

Élément	Description
Authentification réseau	Sélectionner le type d'authentification réseau. Valeur : Système ouvert, WPA2/WPA-PSK, WPA2-PSK, WPA2/WPA-EAP, WPA2-EAP
Cryptage	Sélectionner la méthode de cryptage. Les valeurs du paramètre varient en fonction du paramètre [Authentification réseau]. Lorsque [Authentification réseau] est réglé sur [Ouvert] Valeur : Désactiver, WEP Clé WEP : 26 caractères maximum Clef WEP Index : 0 à 3 Lorsque Authentification réseau est réglé sur [WPA2/WPA-PSK] Valeur : AES, Auto Clé pré-partagée : 64 caractères maximum Lorsque Authentification réseau est réglé sur [WPA2-PSK] Valeur : AES (fixe) Clé pré-partagée : 64 caractères maximum Lorsque Authentification réseau est réglé sur [WPA2/WPA-EAP] Valeur : AES, Auto Lorsque Authentification réseau est réglé sur [WPA2-EAP] Valeur : AES (fixe)





[Configuration TCP/IP]

Élément	Description
TCP/IP	Sélectionner si utiliser ou non le protocole TCP/IP. Valeur : Désactivé, Activé
Paramètres IPv4	Cette fonction permet de configurer TCP/IP (IPv4) pour une connexion au réseau. Ce paramètre est disponible lorsque [TCP/IP] est sur [Activé].
DHCP	Sélectionner l'utilisation ou non du serveur DHCP (IPv4). Valeur : Désactivé, Activé
Auto-IP	Sélectionner si utiliser ou non Auto-IP. Valeur : Désactivé, Activé
Adresse IP	Définir l'adresse IP. Valeur : ###.###.###.###  REMARQUE Lorsque DHCP est réglé sur [Activé], cette fonction est grisée et la valeur ne peut pas être saisie.
Masque de sous-réseau	Définir le masque de sous-réseau IP. Valeur : ###.###.###.###  REMARQUE Lorsque DHCP est réglé sur [Activé], cette fonction est grisée et la valeur ne peut pas être saisie.
Passerelle par défaut	Définir l'adresse IP de passerelle. Valeur : ###.###.###.###  REMARQUE Lorsque DHCP est réglé sur [Activé], cette fonction est grisée et la valeur ne peut pas être saisie.
Serveur DNS	Sélectionner si obtenir automatiquement ou non une adresse IP en utilisant DHCP. Valeur : Auto(DHCP), Manuel
Adresse IP	Si [Serveur DNS] est réglé sur [Manuel], définir les adresses IP des serveurs DNS principaux et secondaires.
Serveur principal	Définir les adresses IP des serveurs DNS principaux. Valeur : ###.###.###.###
Serveur secondaire	Définir les adresses IP des serveurs DNS secondaires. Valeur : ###.###.###.###

 **IMPORTANT**

- Lors de la définition de Auto-IP, saisir « 0.0.0.0 » dans [Adresse IP].
- Après la modification des paramètres, redémarrer le réseau ou mettre la machine hors tension, puis à nouveau sous tension.

➔ [\[Redémarrez le réseau\] \(8-50\)](#)

Élément	Description
IPv6	Cette fonction permet de configurer TCP/IP (IPv6) pour une connexion au réseau. Ce paramètre est disponible lorsque [TCP/IP] est sur [Activé].
IPv6	Sélectionner si utiliser ou non IPv6. Valeur : Désactivé, Activé  REMARQUE Sélectionner [Activé] pour afficher l'adresse IP dans [Adresse IP (lien local)] après le redémarrage du réseau.
Réglage manuel	Réglages manuels (IPv6) Spécifier manuellement l'adresse IP, la longueur du préfixe et l'adresse de passerelle pour TCP/IP (IPv6). Valeur Adresse IP (Manuel) : Une adresse 128 bit est exprimée en huit groupes composés de caractères hexadécimaux de quatre caractères. Les groupes sont séparés par deux points (:). Longueur de préfixe : 0 à 128 Passerelle par défaut : Une adresse 128 bit est exprimée en huit groupes composés de caractères hexadécimaux de quatre caractères. Les groupes sont séparés par deux points (:).  REMARQUE Cette fonction est affichée lorsque [IPv6] est réglé sur [Activé]. Pour entrer [Passerelle déf.], régler [RA (Stateless)] sur [Désactivé].
RA (Stateless)	Sélectionner si utiliser ou non RA (sans état). Valeur : Désactivé, Activé  REMARQUE Cette fonction est affichée lorsque [IPv6] est réglé sur [Activé]. Sélectionner [Activé] pour afficher l'adresse IP dans [Adresse IP (Stateless)] après le redémarrage du réseau.
DHCP	Sélectionner l'utilisation ou non du serveur DHCP (IPv6). Valeur : Désactivé, Activé  REMARQUE Cette fonction est affichée lorsque [IPv6] est réglé sur [Activé]. Sélectionner [Activé] pour afficher l'adresse IP dans [Adresse IP (Stateful)] après le redémarrage du réseau.
Serveur DNS	Sélectionner si obtenir automatiquement ou non une adresse IP en utilisant DHCP. Valeur : Auto(DHCP), Manuel
Adresse IP	Si [Serveur DNS] est réglé sur [Manuel], définir les adresses IP des serveurs DNS principaux et secondaires.
Serveur principal	Définir les adresses IP des serveurs DNS principaux. Valeur : Une adresse 128 bit est exprimée en huit groupes composés de caractères hexadécimaux de quatre caractères. Les groupes sont séparés par deux points (:).
Serveur secondaire	Définir les adresses IP des serveurs DNS secondaires. Valeur : Une adresse 128 bit est exprimée en huit groupes composés de caractères hexadécimaux de quatre caractères. Les groupes sont séparés par deux points (:).

 **IMPORTANT**

Après la modification des paramètres, redémarrer le réseau ou mettre la machine hors tension, puis à nouveau sous tension.



➔ [\[Redémarrez le réseau\] \(8-50\)](#)

[Param. du réseau filaire]

Transition de menu : Touche [Menu Système/Compteur] > [Système/réseau] > [Réseau] > [Param. du réseau filaire]

Configurer les paramètres pour le réseau filaire.





[Configuration TCP/IP]

Élément	Description
TCP/IP	Sélectionner si utiliser ou non le protocole TCP/IP. <i>Valeur</i> : Désactivé, Activé
IPv4	Cette fonction permet de configurer TCP/IP (IPv4) pour une connexion au réseau. Ce paramètre est disponible lorsque [TCP/IP] est sur [Activé].
DHCP	Sélectionner l'utilisation ou non du serveur DHCP (IPv4). <i>Valeur</i> : Désactivé, Activé
Auto-IP	Sélectionner si utiliser ou non Auto-IP. <i>Valeur</i> : Désactivé, Activé
Adresse IP	Définir l'adresse IP. <i>Valeur</i> : ###.###.###.###  REMARQUE Lorsque DHCP est réglé sur [Activé], cette fonction est grisée et la valeur ne peut pas être saisie.
Masque de sous-réseau	Définir le masque de sous-réseau IP. <i>Valeur</i> : ###.###.###.###  REMARQUE Lorsque DHCP est réglé sur [Activé], cette fonction est grisée et la valeur ne peut pas être saisie.
Passerelle par défaut	Définir l'adresse IP de passerelle. <i>Valeur</i> : ###.###.###.###  REMARQUE Lorsque DHCP est réglé sur [Activé], cette fonction est grisée et la valeur ne peut pas être saisie.
Serveur DNS	Sélectionner si obtenir automatiquement ou non une adresse IP en utilisant DHCP. <i>Valeur</i> : Auto(DHCP), Manuel
Adresse IP	Si [Serveur DNS] est réglé sur [Manuel], définir les adresses IP des serveurs DNS principaux et secondaires.
Serveur principal	Définir les adresses IP des serveurs DNS principaux. <i>Valeur</i> : ###.###.###.###
Serveur secondaire	Définir les adresses IP des serveurs DNS secondaires. <i>Valeur</i> : ###.###.###.###

 **IMPORTANT**

- Lors de la définition de Auto-IP, saisir « 0.0.0.0 » dans [Adresse IP].
- Après la modification des paramètres, redémarrer le réseau ou mettre la machine hors tension, puis à nouveau sous tension.

➔ [\[Redémarrez le réseau\] \(8-50\)](#)

Élément	Description
IPv6	Cette fonction permet de configurer TCP/IP (IPv6) pour une connexion au réseau. Ce paramètre est disponible lorsque [TCP/IP] est sur [Activé].
IPv6	Sélectionner si utiliser ou non IPv6. Valeur : Désactivé, Activé  REMARQUE Sélectionner [Activé] pour afficher l'adresse IP dans [Adresse IP (lien local)] après le redémarrage du réseau.
Réglage manuel	Réglages manuels (IPv6) Spécifier manuellement l'adresse IP, la longueur du préfixe et l'adresse de passerelle pour TCP/IP (IPv6). Valeur Adresse IP (Manuel) : Une adresse 128 bit est exprimée en huit groupes composés de caractères hexadécimaux de quatre caractères. Les groupes sont séparés par deux points (:). Longueur de préfixe : 0 à 128 Passerelle par défaut : Une adresse 128 bit est exprimée en huit groupes composés de caractères hexadécimaux de quatre caractères. Les groupes sont séparés par deux points (:).  REMARQUE Cette fonction est affichée lorsque [IPv6] est réglé sur [Activé]. Pour entrer [Passerelle déf.], régler [RA (Stateless)] sur [Désactivé].
RA (Stateless)	Sélectionner si utiliser ou non RA (sans état). Valeur : Désactivé, Activé  REMARQUE Cette fonction est affichée lorsque [IPv6] est réglé sur [Activé]. Sélectionner [Activé] pour afficher l'adresse IP dans [Adresse IP (Stateless)] après le redémarrage du réseau.
DHCP	Sélectionner l'utilisation ou non du serveur DHCP (IPv6). Valeur : Désactivé, Activé  REMARQUE Cette fonction est affichée lorsque [IPv6] est réglé sur [Activé]. Sélectionner [Activé] pour afficher l'adresse IP dans [Adresse IP (Stateful)] après le redémarrage du réseau.
Serveur DNS	Sélectionner si obtenir automatiquement ou non une adresse IP en utilisant DHCP. Valeur : Auto(DHCP), Manuel
Adresse IP	Si [Serveur DNS] est réglé sur [Manuel], définir les adresses IP des serveurs DNS principaux et secondaires.
Serveur principal	Définir les adresses IP des serveurs DNS principaux. Valeur : Une adresse 128 bit est exprimée en huit groupes composés de caractères hexadécimaux de quatre caractères. Les groupes sont séparés par deux points (:).
Serveur secondaire	Définir les adresses IP des serveurs DNS secondaires. Valeur : Une adresse 128 bit est exprimée en huit groupes composés de caractères hexadécimaux de quatre caractères. Les groupes sont séparés par deux points (:).

 **IMPORTANT**

Après la modification des paramètres, redémarrer le réseau ou mettre la machine hors tension, puis à nouveau sous tension.

➔ [\[Redémarrez le réseau\] \(8-50\)](#)

[Interface LAN]

Élément	Description
Interface LAN	Spécifier les paramètres de l'interface LAN à utiliser. <i>Valeur</i> : Auto, 10BASE-Half, 10BASE-Full, 100BASE-Half, 100BASE-Full, 1000BASE-T

✔ IMPORTANT

Après la modification des paramètres, redémarrer le réseau ou mettre la machine hors tension, puis à nouveau sous tension.

→ [\[Redémarrez le réseau\] \(8-50\)](#)

[Bonjour]

Transition de menu : Touche [Menu Système/Compteur] > [Système/réseau] > [Réseau] > [Bonjour]

Élément	Description
Paramètres du protocole	Sélectionner si utiliser ou non Bonjour. <i>Valeur</i> : Désactivé, Activé
Réseau disponible (Wi-Fi Direct)	Sélectionner si chaque réseau est activé ou non. <i>Valeur</i> : Désactiver, Activer
Réseau disponible (Wi-Fi)	 REMARQUE
Réseau disponible (réseau filaire)	Ce paramètre est affiché lorsque le paramètre [Paramètres du protocole] est réglé sur [Activé].

[IPSec]



Transition de menu : Touche [Menu Système/Compteur] > [Système/réseau] > [Réseau] > [IPSec]





Élément	Description
IPSec	Sélectionner si utiliser ou non IPSec. <i>Valeur</i> : Désactivé, Activé





[Paramètres du protocole]





Transition de menu : Touche [Menu Système/Compteur] > [Système/réseau] > [Réseau] > [Paramètres du protocole]





Configurer les paramètres du protocole.







Élément	Description
NetBEUI	—
Paramètres du protocole	Sélectionner la réception ou non des documents en utilisant NetBEUI.* ¹ Valeur : Désactivé, Activé
Réseau disponible (Wi-Fi Direct)	Sélectionner si chaque réseau est activé ou non. Valeur : Désactiver, Activer
Réseau disponible (Wi-Fi)	 REMARQUE
Réseau disponible (réseau filaire)	Ce paramètre est affiché lorsque le paramètre [Paramètres du protocole] est réglé sur [Activé].
LPD	—
Paramètres du protocole	Sélectionner la réception ou non des documents en utilisant LPD.* ¹ Valeur : Désactivé, Activé
Réseau disponible (Wi-Fi Direct)	Sélectionner si chaque réseau est activé ou non. Valeur : Désactiver, Activer
Réseau disponible (Wi-Fi)	 REMARQUE
Réseau disponible (réseau filaire)	Ce paramètre est affiché lorsque le paramètre [Paramètres du protocole] est réglé sur [Activé].
SMTP (transmis. e-mail)	Sélectionner l'envoi d'e-mail ou non avec SMTP. Valeur : Désactivé, Activé
POP3 (réception e-mail)	Sélectionner la réception d'e-mail ou non avec POP3. Valeur : Désactivé, Activé
FTP Client (transmission)	Sélectionner l'envoi ou non des documents en utilisant FTP. Pour utiliser le protocole ThinPrint, régler le protocole sur [Activé]. Le numéro de port par défaut est 21. Valeur : Désactivé, Activé
FTP Serveur (réception)	—
Paramètres du protocole	Sélectionner la réception ou non des documents en utilisant FTP.* ¹ Valeur : Désactivé, Activé
Réseau disponible (Wi-Fi Direct)	Sélectionner si chaque réseau est activé ou non. Valeur : Désactiver, Activer
Réseau disponible (Wi-Fi)	 REMARQUE
Réseau disponible (réseau filaire)	Ce paramètre est affiché lorsque le paramètre [Paramètres du protocole] est réglé sur [Activé].
Client SMB (transmission) :	Sélectionner l'envoi ou non des documents en utilisant SMB. Pour utiliser SMB, sélectionner [Activé] pour ce paramètre. Le numéro de port par défaut est 445. Valeur : Désactivé, Activé



Élément	Description
Numérisation WSD	—
Paramètres du protocole	Sélectionner l'utilisation ou non de la numérisation WSD.* ¹ Valeur : Désactivé, Activé
Réseau disponible (Wi-Fi Direct)	Sélectionner si chaque réseau est activé ou non. Valeur : Désactiver, Activer
Réseau disponible (Wi-Fi)	 REMARQUE
Réseau disponible (réseau filaire)	Ce paramètre est affiché lorsque le paramètre [Paramètres du protocole] est réglé sur [Activé].
Impression WSD	—
Paramètres du protocole	Sélectionner si chaque réseau est activé ou non.* ¹ Valeur : Désactivé, Activé
Réseau disponible (Wi-Fi Direct)	Sélectionner si chaque réseau est activé ou non. Valeur : Désactiver, Activer
Réseau disponible (Wi-Fi)	 REMARQUE
Réseau disponible (réseau filaire)	Ce paramètre est affiché lorsque le paramètre [Paramètres du protocole] est réglé sur [Activé].
Numérisation DSM	Sélectionner l'utilisation ou non de la numérisation DSM.* ¹ Valeur : Désactivé, Activé
LDAP	Sélectionner si utiliser ou non LDAP. Valeur : Désactivé, Activé
SNMP	—
Paramètres du protocole	Sélectionner si la communication doit utiliser ou non SNMP.* ¹ Valeur : Désactivé, Activé
Réseau disponible (Wi-Fi Direct)	Sélectionner si chaque réseau est activé ou non. Valeur : Désactiver, Activer
Réseau disponible (Wi-Fi)	 REMARQUE
Réseau disponible (réseau filaire)	Ce paramètre est affiché lorsque le paramètre [Paramètres du protocole] est réglé sur [Activé].
SNMPv3	—
Paramètres du protocole	Sélectionner si la communication doit utiliser ou non SNMPv3.* ¹ Valeur : Désactivé, Activé
Réseau disponible (Wi-Fi Direct)	Sélectionner si chaque réseau est activé ou non. Valeur : Désactiver, Activer
Réseau disponible (Wi-Fi)	 REMARQUE
Réseau disponible (réseau filaire)	Ce paramètre est affiché lorsque le paramètre [Paramètres du protocole] est réglé sur [Activé].

Élément	Description
HTTP	—
Paramètres du protocole	Sélectionner si la communication doit utiliser ou non HTTP.* ¹ Valeur : Désactivé, Activé
Réseau disponible (Wi-Fi Direct)	Sélectionner si chaque réseau est activé ou non. Valeur : Désactiver, Activer
Réseau disponible (Wi-Fi)	 REMARQUE
Réseau disponible (réseau filaire)	Ce paramètre est affiché lorsque le paramètre [Paramètres du protocole] est réglé sur [Activé].
HTTPS	—
Paramètres du protocole	Sélectionner si la communication doit utiliser ou non HTTPS.* ^{1*2} Valeur : Désactivé, Activé
Réseau disponible (Wi-Fi Direct)	Sélectionner si chaque réseau est activé ou non. Valeur : Désactiver, Activer
Réseau disponible (Wi-Fi)	 REMARQUE
Réseau disponible (réseau filaire)	Cette fonction est affichée lorsque le paramètre [Paramètres du protocole] est réglé sur [Activé].
IPP	—
Paramètres du protocole	Sélectionner la réception ou non des documents en utilisant IPP. Pour utiliser le protocole IPP, régler [IPP] sur [Activé] et régler [SSL] sur [Désactivé]. En outre, sélectionner [IPP ou IPP sur SSL] pour les paramètres de sécurité sur Command Center RX.* ¹ Valeur : Désactivé, Activé  REMARQUE Lorsque [Activé] est sélectionné, un certificat pour SSL est également requis. Le certificat par défaut est le certificat auto-signé de la machine.
Numéro de port Direct SMTP	Spécifie le numéro du port utilisé. Le numéro de port par défaut est 631. Valeur : 1 à 32 767  REMARQUE Ce paramètre est affiché lorsque le paramètre [Paramètres du protocole] est réglé sur [Activé].
Réseau disponible (Wi-Fi Direct)	Sélectionner si chaque réseau est activé ou non. Valeur : Désactiver, Activer
Réseau disponible (Wi-Fi)	 REMARQUE
Réseau disponible (réseau filaire)	Ce paramètre est affiché lorsque le paramètre [Paramètres du protocole] est réglé sur [Activé].

Élément	Description
IPP sur SSL	<p>Sélectionner si utiliser ou non IPP pour recevoir des documents sécurisés par SSL. Pour utiliser le protocole IPP, régler [IPP] et [SSL] sur [Activé]. Le numéro de port par défaut est 443.^{*1*2}</p> <p>Valeur : Désactivé, Activé</p> <p> REMARQUE</p> <p>Lorsque [Activé] est sélectionné, un certificat pour SSL est également requis. Le certificat par défaut est le certificat auto-signé de la machine.</p>
Paramètres du protocole	<p>Sélectionner la réception ou non des documents en utilisant le port Raw.^{*1}</p> <p>Valeur : Désactivé, Activé</p>
Numéro de port Direct SMTP	<p>Spécifie le numéro du port utilisé. Le numéro de port par défaut est 4000.</p> <p>Valeur : 1 à 32 767</p> <p> REMARQUE</p> <p>Ce paramètre est affiché lorsque le paramètre [Paramètres du protocole] est réglé sur [Activé].</p>
Réseau disponible (Wi-Fi Direct)	<p>Sélectionner si chaque réseau est activé ou non.</p> <p>Valeur : Désactiver, Activer</p>
Réseau disponible (Wi-Fi)	<p> REMARQUE</p>
Réseau disponible (réseau filaire)	<p>Ce paramètre est affiché lorsque le paramètre [Paramètres du protocole] est réglé sur [Activé].</p>
Port Raw	<p>—</p>
Paramètres du protocole	<p>Sélectionner la réception ou non des documents en utilisant le port Raw.^{*1}</p> <p>Valeur : Désactivé, Activé</p>
Réseau disponible (Wi-Fi Direct)	<p>Sélectionner si chaque réseau est activé ou non.</p> <p>Valeur : Désactiver, Activer</p>
Réseau disponible (Wi-Fi)	<p> REMARQUE</p>
Réseau disponible (réseau filaire)	<p>Ce paramètre est affiché lorsque le paramètre [Paramètres du protocole] est réglé sur [Activé].</p>

Élément	Description
ThinPrint	—
Paramètres du protocole	<p>Sélectionner si utiliser ou non ThinPrint. Pour utiliser le protocole ThinPrint, régler le protocole sur [Activé].</p> <p>Valeur : Désactivé, Activé</p> <p> REMARQUE</p> <p>Cette fonction ne peut être utilisé que lorsque l'option UG-33 est installée.</p>
Numéro de port Direct SMTP	<p>Spécifie le numéro du port utilisé. Le numéro de port par défaut est 4000.</p> <p>Valeur : 1 à 32 767</p> <p> REMARQUE</p> <p>Ce paramètre est affiché lorsque le paramètre [Paramètres du protocole] est réglé sur [Activé].</p>
ThinPrint over SSL	<p>Pour utiliser le protocole ThinPrint over SSL, régler [ThinPrint over SSL] et [SSL] sur [Activé].</p> <p>Valeur : Désactivé, Activé</p> <p> REMARQUE</p> <p>Lorsque [Activé] est sélectionné, un certificat pour SSL est également requis. Le certificat par défaut est le certificat auto-signé de la machine.</p>
Réseau disponible (Wi-Fi Direct)	<p>Sélectionner si chaque réseau est activé ou non.</p> <p>Valeur : Désactiver, Activer</p>
Réseau disponible (Wi-Fi)	<p> REMARQUE</p>
Réseau disponible (réseau filaire)	<p>Ce paramètre est affiché lorsque le paramètre [Paramètres du protocole] est réglé sur [Activé].</p>

Élément	Description
WSD amélioré	—
Paramètres du protocole	Sélectionner s'il faut utiliser nos services Web propriétaires. ^{*1*2} Valeur : Désactivé, Activé  REMARQUE Sélectionner [Désactivé] pour désactiver la fonction des pilotes WIA, TWAIN et Network FAX.
Réseau disponible (Wi-Fi Direct)	Sélectionner si chaque réseau est activé ou non. Valeur : Désactiver, Activer
Réseau disponible (Wi-Fi)	 REMARQUE
Réseau disponible (réseau filaire)	Ce paramètre est affiché lorsque le paramètre [Paramètres du protocole] est réglé sur [Activé].
Enhanced WSD over SSL	—
Paramètres du protocole	Sélectionner s'il faut utiliser nos services Web propriétaires sur SSL. ^{*1*2} Valeur : Désactivé, Activé  REMARQUE Sélectionner [Désactivé] pour désactiver la fonction des pilotes WIA, TWAIN et Network FAX. Lorsque [Activé] est sélectionné, un certificat pour SSL est également requis. Le certificat par défaut est le certificat auto-signé de la machine.
Réseau disponible (Wi-Fi Direct)	Sélectionner si chaque réseau est activé ou non. Valeur : Désactiver, Activer
Réseau disponible (Wi-Fi)	 REMARQUE
Réseau disponible (réseau filaire)	Cette fonction est affichée lorsque [Paramètres du protocole] est réglé sur [Activé].
5eSCL	Sélectionner la réception ou non des documents numérisés en utilisant eSCL. ^{*1} Valeur : Désactivé, Activé
Paramètres du protocole	Sélectionner s'il faut utiliser nos services Web propriétaires sur SSL. ^{*1*2} Valeur : Désactivé, Activé  REMARQUE Lorsque [Activé] est sélectionné, un certificat pour SSL est également requis. Le certificat par défaut est le certificat auto-signé de la machine.
Réseau disponible (Wi-Fi Direct)	Sélectionner si chaque réseau est activé ou non. Valeur : Désactiver, Activer
Réseau disponible (Wi-Fi)	 REMARQUE
Réseau disponible (réseau filaire)	Ce paramètre est affiché lorsque le paramètre [Paramètres du protocole] est réglé sur [Activé].

Élément	Description
eSCL sur SSL	Sélectionner la réception ou non des documents numérisés en utilisant eSCL sur SSL. * 1*2 Valeur : Désactivé, Activé
Paramètres du protocole	Sélectionner s'il faut utiliser nos services Web propriétaires sur SSL. * 1*2 Valeur : Désactivé, Activé  REMARQUE Lorsque [Activé] est sélectionné, un certificat pour SSL est également requis. Le certificat par défaut est le certificat auto-signé de la machine.
Réseau disponible (Wi-Fi Direct)	Sélectionner si chaque réseau est activé ou non. Valeur : Désactiver, Activer
Réseau disponible (Wi-Fi)	 REMARQUE
Réseau disponible (réseau filaire)	Ce paramètre est affiché lorsque le paramètre [Paramètres du protocole] est réglé sur [Activé].

*1 Le paramètre sera modifié après le redémarrage de la machine ou du réseau.

*2 Utiliser les paramètres de sécurité pour sélectionner [Activé] pour [SSL].

[Paramètres de sécurité]

Transition de menu : Touche [Menu Système/Compteur] > [Système/réseau] > [Réseau] > [Paramètres de sécurité]

Élément	Description
SSL	Sélectionner si utiliser ou non SSL pour la communication. Valeur : Désactivé, Activé
Sécurité IPP	Sélectionner le niveau de sécurité IPP. Ce paramètre est disponible lorsque SSL est réglé sur [Activé]. Valeur : IPP/IPP over SSL, IPPoverSSL uniquement
Sécurité HTTP	Sélectionner le niveau de sécurité HTTP. Ce paramètre est disponible lorsque SSL est réglé sur [Activé]. Valeur : HTTP/HTTPS, HTTPS uniquement
Sécurité SMTP	Sélectionner le protocole de communication en fonction des types de sécurité pris en charge par le serveur SMTP. Ce paramètre est disponible lorsque le paramètre [SMTP] est réglé sur [Activé]. Valeur : Désactivé, SSL/TLS, STARTTLS
Sécurité POP3 (Utilisateur 1)	Sélectionner le protocole de communication en fonction des types de sécurité pris en charge par le serveur POP3. Ce paramètre est disponible lorsque [POP3] est réglé sur [Activé]. Valeur : Désactivé, SSL/TLS, STARTTLS
Sécurité POP3 (Utilisateur 2)	
Sécurité POP3 (Utilisateur 3)	

[Ping]

Transition de menu : Touche [Menu Système/Compteur] > [Système/réseau] > [Réseau] > [Ping]

Élément	Description
Ping	Vérifie si la communication est possible avec le destinataire en saisissant le nom d'hôte ou l'adresse IP de la destination.  REMARQUE Si [Interface réseau (envoi)] est réglé sur [Réseau en option], cet élément ne s'affiche pas.

[Redémarrez le réseau]

Transition de menu : Touche [Menu Système/Compteur] > [Système/Réseau] > [Réseau] > [Redémarrez le réseau.]

Élément	Description
Redém. réseau	Redémarre le réseau.

[Proxy]

Transition de menu : Touche [Menu Système/Compteur] > [Système/Réseau] > [Réseau] > [Proxy]

Élément	Description
Proxy	Définir le proxy pour la connexion à Internet à partir d'une application. <i>Valeur</i> : Désactivé, Activé
Util. même proxy	Sélectionner si le même serveur proxy doit être utilisé ou non pour tous les protocoles. <i>Valeur</i> : Désactivé, Activé
Serveur proxy HTTP	Définir un serveur proxy (HTTP). <i>Valeur</i> : (entrer l'adresse du proxy et le numéro de port).
Serveur proxy HTTPS	Définir un serveur proxy (HTTPS). Ce paramètre est disponible lorsque « Utiliser même serveur proxy pour ts les protocoles » est sur [Désactivé]. <i>Valeur</i> : (entrer l'adresse du proxy et le numéro de port).
Aucun dom. proxy	Configurer les domaines qui n'utilisent pas de proxy. <i>Valeur</i> : (entrer le nom de domaine).

[Réseau en option]

Transition de menu : Touche [Menu Système/Compteur] > [Système/réseau] > [Réseau en option]

Configurer les paramètres pour le kit d'interface réseau sans fil en option.

**REMARQUE**

Ce menu est affiché lorsque le kit d'interface réseau en option (IB-50) ou le kit d'interface réseau sans fil en option (IB-51) est installé.

[Général]

Élément	Description
Nom d'hôte	Vérifier le nom d'hôte de la machine. Le nom d'hôte peut être modifié à partir de Command Center RX. ➔ Modification des informations de la machine (2-45)
Configuration TCP/IP	Pour plus de détails sur la valeur du paramètre. ➔ [Configuration TCP/IP] (8-40) ➔ [IPSec] (8-42)
NetWare	Utiliser NetWare pour recevoir les documents. ➔ Manuel d'utilisation du kit d'interface réseau Valeur : Désactivé, Activé
AppleTalk	Sélectionner la réception ou non des documents en utilisant AppleTalk.*1 Valeur : Désactivé, Activé
Interface LAN	Sélectionner l'interface réseau.*1 Valeur : Auto, 10BASE-Half, 10BASE-Full, 100BASE-Half, 100BASE-Full, 1000BASE-T  REMARQUE Cette fonction est affichée lorsque l'option kit d'interface réseau (IB-50) est installée.
Filtre d'adresse MAC	Sélectionner si utiliser ou non le filtre d'adresse MAC. ➔ Manuel d'utilisation du kit d'interface réseau Valeur : Désactivé, Activé
Redém. réseau	Redémarre la carte réseau de la machine.

*1 Le paramètre sera modifié après le redémarrage de la machine ou du réseau.

[Réseau sans fil]

Configurer les paramètres pour le kit d'interface réseau sans fil en option.

**REMARQUE**

Cette fonction est affichée lorsque le kit d'interface réseau sans fil en option (IB-51) est installé.

Élément	Description
Statut connexion	Lorsque l'option est installée, il est possible de vérifier l'état du réseau sans fil.
Assistant d'installation rapide	Si la machine se connecte à un point d'accès qui prend en charge la configuration automatique du réseau sans fil, les paramètres de connexion peuvent être configurés avec l'installation rapide.
Réseau disponible	Affiche les points d'accès auxquels la machine peut se connecter. Sélectionner un point d'accès désiré dans la liste.
Bouton-poussoir	Si le point d'accès prend en charge le bouton-poussoir, les paramètres sans fil peuvent être configurés en utilisant le bouton-poussoir. Ce paramètre exécute le bouton-poussoir et la connexion est démarrée en appuyant sur le bouton-poussoir du point d'accès. REMARQUE La méthode du bouton-poussoir ne prend en charge que la WPS.
Méthode code PIN(produit)	Démarre la connexion en utilisant le code PIN de la machine. Saisir le code PIN sur le point d'accès. Le code PIN de la machine est généré automatiquement.
Méthode code PIN(terminal)	Démarre la connexion en utilisant le code PIN du point d'accès. Saisir le code PIN du point d'accès.
Install. perso	Les paramètres détaillés pour le réseau sans fil peuvent être modifiés.
Nom réseau (SSID)	Définir le SSID (Service Set Identifier) du réseau sans fil auquel la machine se connecte. REMARQUE Un SSID peut contenir jusqu'à 32 caractères.
Mode connexion	Définir le mode de connexion. Valeur : Ad hoc, Infrastructure REMARQUE <ul style="list-style-type: none"> • Ad hoc : Communique directement avec la machine sans passer par un point d'accès. Cette méthode ne peut pas être utilisée pour se connecter à deux machines ou plus. • Infrastructure : Établit la communication par le biais d'un point d'accès.
Canal	Définir le canal. Utiliser [-] / [+] ou sur les touches numériques pour saisir un numéro. Valeur : 1 à 11
Authentification réseau	Sélectionner le type d'authentification réseau. Pour sélectionner d'autres options, ouvrir la page d'accueil de la machine à partir d'un ordinateur. Valeur : Système ouvert, Clé prépartagée, WPA-PSK* ¹ , WPA2-PSK* ¹
Crypter	Sélectionner la méthode de cryptage. Si une option différente de [Désactiver] est sélectionnée, saisir la clé WEP ou la clé prépartagée. Les valeurs du paramètre varient selon le paramètre d'authentification réseau. Sélectionner [Cryptage données]. Lorsque Authentification réseau est réglé sur [Ouvert] ou [Partagé] Valeur : Désactiver, WEP Lorsque Authentification réseau est réglé sur [WPA-PSK] ou [WPA2-PSK] Valeur : TKIP* ² , AES, Auto* ² , Clé prépartagée REMARQUE <ul style="list-style-type: none"> • Si [WEP] est sélectionné, saisir la clé WEP. Une clé WEP peut contenir jusqu'à 26 caractères. • Si [TKIP], [AES] ou [Auto] est sélectionné, saisir la clé prépartagée. Saisir la valeur sur 8 à 64 caractères.

*1 Ne s'affiche pas si [Ad Hoc] est sélectionné pour [Mode connexion].

*2 Ne s'affiche pas si [WPA2-PSK] est sélectionné pour [Authentification réseau].

[Réseau principal (client)]

Transition de menu : Touche [Menu Système/Compteur] > [Système/réseau] > [Réseau principal (client)]



REMARQUE

Cette fonction est affichée lorsque le kit d'interface réseau en option (IB-50) ou le kit d'interface réseau sans fil (IB-36 ou IB-51) est installé.

Le kit d'interface réseau sans fil (IB-36) est une option pour certains modèles. Contacter le revendeur ou le technicien commercial et de service pour plus de détails.

➔ [IB-36 <Kit d'interface réseau sans fil> \(12-3\)](#)

Élément	Description
Réseau principal (client)	<p>Cette option sélectionne l'interface réseau à utiliser lorsque cette machine est connectée à un périphérique d'envoi qui fonctionne comme client ou à un carnet d'adresses externe.</p> <p>Valeur : Wi-Fi, Réseau filaire, Réseau en option</p> <p> REMARQUE</p> <ul style="list-style-type: none"> • [Wi-Fi] est affiché lorsque le kit d'interface réseau sans fil (IB-36) est installé. • [Réseau en option] est affiché lorsque le kit d'interface réseau en option (IB-50) ou le kit d'interface réseau sans fil (IB-51) est installé. • Il est possible d'utiliser n'importe quelle interface réseau parmi IB-50, IB-51, réseau filaire et Wi-Fi pour la connexion d'envoi d'e-mail.

[Config. bloc d'interface]

Transition de menu : Touche [Menu Système/Compteur] > [Système/réseau] > [Config. bloc d'interface]

Cette option vous permet de protéger cette machine en bloquant l'interface avec les périphériques externes comme les hôtes USB ou les interfaces en option.

Élément	Description
Hôte USB	<p>Cette procédure verrouille et protège le port USB (hôte USB).</p> <p>Valeur : Déverrouiller, Verrouiller</p>
Périphérique USB	<p>Cette option verrouille et protège le connecteur d'interface USB (périphérique USB).</p> <p>Valeur : Déverrouiller, Verrouiller</p>
Stockage USB	<p>Cette option verrouille et protège le logement de mémoire USB.</p> <p>Valeur : Déverrouiller, Verrouiller</p> <p> REMARQUE</p> <p>Cette fonction est disponible lorsque l'hôte USB est réglé sur [Déverrouiller].</p>
Interface optionnelle 1	<p>Cette option verrouille et protège les logements d'interface en option.</p> <p>Valeur : Déverrouiller, Verrouiller</p>
Interface optionnelle 2	<p> REMARQUE</p> <p>Il est possible de régler cette fonction pour chaque logement.</p>

 **IMPORTANT**

Après la modification des paramètres, redémarrer le réseau ou mettre la machine hors tension, puis à nouveau sous tension.

➔ [\[Redémarrer\] \(8-54\)](#)

[Paramètres Bluetooth]

Transition de menu : Touche [Menu Système/Compteur] > [Système/réseau] > [Paramètres Bluetooth]

Élément	Description
Clavier Bluetooth	Utiliser le clavier Bluetooth <i>Valeur</i> : Déverrouiller, Verrouiller
Rechercher périphérique	Sélectionner le clavier à utiliser.

[Niveau sécurité]

Transition de menu : Touche [Menu Système/Compteur] > [Système/réseau] > [Niveau sécurité]

Élément	Description
Niveau de sécurité	Spécifier le niveau de sécurité. <i>Valeur</i> : Bas : Ce mode est utilisé durant la maintenance. Ne pas l'utiliser en temps normal. Élevé : Paramètre de sécurité recommandé. Utiliser ce paramètre normalement. Très élevé : En plus du paramètre [Élevé], ce paramètre désactive les paramètres de la machine pouvant être modifiés à partir d'une commande externe.  REMARQUE Les paramètres de cette fonction peuvent être configurés par un utilisateur connecté avec des droits d'administrateur. ➔ Ajout d'un utilisateur (liste utilisateur local) (9-7)

[Mémoire option]

Transition de menu : Touche [Menu Système/Compteur] > [Système/réseau] > [Mémoire option]

Élément	Description
Mémoire optionnelle	Lorsqu'une mémoire en option est installée, il est possible de sélectionner un modèle d'allocation de mémoire en fonction des besoins spécifiques. <i>Valeur</i> : Priorité imprim., Standard, Priorité copie

[Redémarrer]

Transition de menu : Touche [Menu Système/Compteur] > [Système/réseau] > [Redémarrer]

Élément	Description
Redémarrer	Cette fonction permet de redémarrer le processeur sans mettre la machine hors tension. Elle permet de résoudre les problèmes d'instabilité. (Comme un redémarrage ordinateur.)

[Disque RAM]

Transition de menu : Touche [Menu Système/Compteur] > [Système/réseau] > [Param disque RAM]



REMARQUE

Cette fonction est affichée lorsqu'un SSD en option est installé.

Élément	Description
Paramètre disque RAM	<p>Cette fonction crée un disque RAM et spécifie sa capacité.</p> <p>La création d'un disque RAM permet l'impression des données à partir de la Boîte des travaux.</p> <p>Valeur</p> <p>Paramètre disque RAM : Désactivé, Activé</p> <p>Taille disque RAM : La plage de réglage de la taille dépend de la taille de la mémoire installée et des paramètres d'utilisation de la mémoire en option.</p>



IMPORTANT





Après la modification des paramètres, redémarrer le réseau ou mettre la machine hors tension, puis à nouveau sous tension.

➔ [\[Redémarrer\] \(8-54\)](#)

[Sécurité des données]

Transition de menu : Touche [Menu Système/Compteur] > [Système/réseau] > [Sécurité des données]

Configurer les paramètres pour les données stockées sur le SSD.

Élément	Description
Initialisation SSD	<p>Cette option modifie les paramètres de fonction de sécurité.</p> <p> REMARQUE</p> <ul style="list-style-type: none"> • Cette fonction est affichée lorsque le SSD est installé et que le Data Security Kit en option est activé. • La saisie du mot de passe de sécurité est requise pour modifier les paramètres de fonction de sécurité. Le réglage initial du mot de passe de sécurité est « 000000 ».
mot de passe de sécurité	<p>Il est possible de personnaliser le mot de passe de sécurité afin que seul l'administrateur puisse utiliser le kit de sécurité.</p> <p>Saisir un mot de passe de sécurité utilisant de 6 à 16 caractères alphanumériques et symboles.</p> <p>Il faudra saisir à nouveau le mot de passe pour confirmer.</p> <p> IMPORTANT</p> <p>Lors du choix du mot de passe de sécurité, éviter les combinaisons faciles (par exemple, 11111111 ou 12345678).</p>
Initialisation du système	<p>Cette option peut être utilisée pour supprimer toutes les données stockées dans le SSD. Écraser toutes les données stockées sur le SSD lors de la mise au rebut de la machine.</p> <p> IMPORTANT</p> <p>Si la machine est mise accidentellement hors tension durant l'initialisation, un incident du SSD ou un échec de l'initialisation est possible.</p> <p> REMARQUE</p> <p>Si la machine est mise accidentellement hors tension durant l'initialisation, la remettre sous tension. L'initialisation redémarrera automatiquement.</p>
Nettoyage des données	<p>Rétablir les valeurs par défaut des informations suivantes enregistrées dans la machine.</p> <ul style="list-style-type: none"> • Carnet d'adresses • Favoris • Paramètres du système • Données de transmission et réception/transfert de fax • Historiques de transmission • Données enregistrées dans la boîte personnalisée • Applications en option <p> REMARQUE</p> <ul style="list-style-type: none"> • Imprimer une page d'état et s'assurer de supprimer totalement les données de sécurité. <p>➔ [Rapport] (8-5)</p> <ul style="list-style-type: none"> • Une fois lancée, l'opération ne peut plus être annulée. • Avant d'exécuter cette fonction, déconnecter les câbles modulaires, réseau et autres. • Ne pas mettre la machine hors tension durant le nettoyage des données. En cas de coupure de courant durant l'effacement des données, l'effacement sera exécuté automatiquement lorsque le courant sera rétabli, toutefois, l'effacement complet ne pourra pas être garanti.

Informations effacées

Catégorie	Données effacées
Appareils/tâches	<ul style="list-style-type: none"> • Paramètres de travail configurés par les utilisateurs • Paramètres réseau • Données d'image sauvegardées dans la boîtes de document, etc. • Données enregistrées dans les touches uniques • Historiques de travaux • Informations de l'utilisateur (liste d'utilisateurs, carnet d'adresses, boîte de document enregistrée par l'utilisateur, etc.) • Informations de compte de la comptabilité des travaux • Certificats réseau • Écran initial sur la machine modifié par le représentant de service
FAX*1	<ul style="list-style-type: none"> • Paramètres du fax configurés par les utilisateurs • Paramètres de restriction de communication • Paramètres de clé de cryptage • Historiques de transmission • Travail planifié • Paramètres de réception/transfert conditionnels
Application	<ul style="list-style-type: none"> • Application/programme ajoutés par un utilisateur ou un représentant de service • Fonctions d'essai

*1 Uniquement si le kit de fax en option est installé.

[Installation du dictionnaire OCR]

Transition de menu : Touche [Menu Système/Compteur] > [Système/réseau] > [Installation du dictionnaire OCR]

Élément	Informations affichées
Installation du dictionnaire OCR	<p>Installer le dictionnaire OCR.</p> <p> REMARQUE</p> <ul style="list-style-type: none"> • Pour plus d'informations sur les données du dictionnaire, consulter le technicien. • Pour installer le dictionnaire OCR, un SSD ou une carte mémoire SD/SDHC doivent être insérés. • Si un SSD et une carte mémoire SD/SDHC sont tous deux installés, le dictionnaire OCR sera installé sur le SSD. • En cas d'utilisation d'une carte mémoire SD/SDHC, une carte mémoire SDHC de 32 Go est recommandée.

[Fonction facultative]

Transition de menu : Touche [Menu Système/Compteur] > [Système/réseau] > [Fonction facultative]

Élément	Informations affichées
Fonctions en option	<p>Il est possible d'utiliser les applications optionnelles installées sur cette machine.</p> <p>➔ Applications en option 12-10</p>



[Param. services à distance]

Transition de menu : Touche [Menu Système/Compteur] > [Système/réseau] > [Param. services à distance]

Élément	Description
Param. services à distance	Sélectionner si utiliser ou non les paramètres des services à distance. Valeur : Désactivé, Activé

[Paramètres du serveur de fax]

Transition de menu : Touche [Menu Système/Compteur] > [Système/réseau] > [Paramètres du serveur de fax]

Élément	Description
Serveur fax	Sélectionner si utiliser ou non le serveur de fax. Valeur : Activé, Désactivé
Paramètres d'adresse	Cette option spécifie un préfixe, suffixe et nom de domaine à ajouter à une destination.  REMARQUE Pour plus d'informations sur le serveur de fax, contacter l'administrateur du serveur de fax.
Format de fichier	Définir le type des fichiers par défaut. Valeur : PDF, TIFF, XPS
Carnet d'adr. par défaut	Cette option spécifie le carnet d'adresses externe à utiliser.  REMARQUE <ul style="list-style-type: none"> • Cette option est affichée lorsque [Activé] est sélectionné pour le serveur de fax. • Elle n'est pas affichée si le paramètre Carnet d'adresses externe n'est pas configuré. <p>➔ Command Center RX User Guide</p>





[NFC]





Transition de menu : Touche [Menu Système/Compteur] > [Système/réseau] > [NFC]

Élément	Description
NFC	Utiliser NFC (Near Field Communication). Valeur : Désactivé, Activé

[Date/Temporisation/Éco d'énergie]

Transition de menu : Touche [Menu Système/Compteur] > [Date/Temporisation/Éco d'énergie] Configurer les paramètres de date et heure.

Élément	Description
Date/Heure	<p>Définition de la date et de l'heure en fonction du lieu où la machine est utilisée. En cas d'utilisation de la fonction Envoi en E-mail, la date et l'heure définies à ce stade seront affichées dans l'en-tête.</p> <p>Valeur : Année (2000 à 2037), Mois (1 à 12), Jour (1 à 31), Heure (00 à 23), Minute (00 à 59), Seconde (00 à 59)</p> <p>➔ Configuration de la date et de l'heure (2-11)</p> <p> REMARQUE</p> <p>Si la date ou l'heure sont modifiées pendant l'utilisation de la version d'essai d'une application, cette dernière ne pourra plus être utilisée.</p>
Format de date	<p>Cette fonction permet de sélectionner le format d'affichage de l'année, du mois et du jour. L'année est affichée en notation occidentale.</p> <p>Valeur : MM/JJ/AAAA, JJ/MM/AAAA, AAAA/MM/JJ</p>
Définissez le fuseau horaire.	<p>Définissez le décalage horaire par rapport à l'heure GMT. Sélectionnez le fuseau horaire le plus proche. Si la région sélectionnée utilise l'heure d'été, configurer les paramètres pour l'heure d'été.</p> <p>➔ Configuration de la date et de l'heure (2-11)</p>
Réinit.AutoPann.	<p>Si aucun travail n'est effectué durant un certain temps, cette fonction réinitialise automatiquement les paramètres et restaure les valeurs par défaut. Sélectionner l'utilisation ou non de la réinitialisation automatique du panneau.</p> <p>Valeur : Désactivé, Activé</p> <p> REMARQUE</p> <p>Se reporter à la section suivante pour le temps jusqu'à la réinitialisation.</p> <p>➔ Temporis. réinitialisat. (8-59)</p>
Temporis. réinitialisat.	<p>Si l'option [Activé] a été sélectionnée dans Réinit. auto du panneau, cette fonction permet de définir le délai d'attente avant la Réinit. auto du panneau.</p> <p>Valeur : 5 à 495 secondes (par pas de 5 secondes)</p> <p> REMARQUE</p> <p>Cette fonction est activée lorsque [Réinit.AutoPann.] est réglé sur [Activé].</p>
Temp faible puis	<p>Définir le délai avant le passage au mode faible consommation.</p> <p>Valeur</p> <p>Pour l'Europe : 1 à 60 minutes (par incréments de 1 minute)</p> <p>Sauf pour l'Europe 1 à 240 minutes (par incréments de 1 minute)</p> <p> REMARQUE</p> <p>➔ Mode faible consommation (2-22)</p>
Règles de veille (modèles pour l'Europe)*¹	<p>Sélectionner si utiliser le mode veille pour chacune des fonctions suivantes :</p> <ul style="list-style-type: none"> • Lecteur de carte*² • Application <p>Valeur : Désactivé, Activé</p> <p> REMARQUE</p> <p>Si la condition de veille n'est pas désactivée, la carte ID ne peut pas être reconnue.</p>

Élément	Description
<p>Niveau de veille (modèles sauf pour l'Europe)*¹</p>	<p>Sélectionnez le niveau de veille. Régler le mode économie d'énergie pour réduire la consommation d'énergie encore davantage par rapport au mode veille. Valeur : Reprise rapide, Économiseur d'énergie</p> <p> REMARQUE Cette fonction n'est pas affichée lorsque le kit d'interface réseau en option est installé.</p>
<p>Règles de veille</p>	<p>Sélectionner l'utilisation ou non du mode économiseur d'énergie pour chacune des fonctions suivantes :</p> <ul style="list-style-type: none"> • Lecteur de carte*² • FAX*³ • Application <p>Valeur : Désactivé, Activé</p> <p> REMARQUE Si la machine est entrée en mode veille avec le paramètre Économie d'énergie, elle ne sort pas du mode veille lorsqu'elle reçoit des données d'impression provenant d'un ordinateur connecté par câble USB. La carte ID n'est également pas reconnue.</p>
<p>Mise en veille</p>	<p>Définir le délai avant le passage en veille. Valeur ECOSYS M8124cidn pour l'Europe : 1 à 60 minutes (par incréments de 1 minute) ECOSYS M8130cidn pour l'Europe : 1 à 60 minutes (par incréments de 1 minute) Sauf pour l'Europe 1 à 240 minutes (par incréments de 1 minute)</p>
<p>Niveau de récupération économie d'énergie</p>	<p>Sélectionner la méthode de reprise du mode économie d'énergie. Valeur Reprise complète : Ce mode permet l'utilisation immédiate de toutes les fonctions. Toutefois, ce mode économise moins d'énergie. Reprise normale : Dans ce mode, il est possible de sélectionner la méthode parmi les suivantes : activation de l'utilisation immédiate de toutes les fonctions ou activation de l'utilisation des fonctions désirées uniquement. Pour utiliser immédiatement toutes les fonctions, sélectionner la touche [Économie D'Énergie] pour exécuter la reprise. Reprise économie d'énergie : Ce mode permet uniquement l'utilisation des fonctions désirées. Il économise l'énergie de manière plus efficace.</p>
<p>Correction d'erreur auto</p>	<p>En cas d'erreur lors du traitement, le traitement s'arrête et attend une action de la part de l'utilisateur. Le mode Correction d'erreur automatique permet de corriger automatiquement l'erreur après un délai prédéfini. Valeur : Désactivé, Activé</p> <p> REMARQUE Pour la configuration du temps de correction d'erreur automatique, se reporter à l'élément suivant.</p>
<p>Temporis. corr. d'erreur</p>	<p>Si l'option [Activé] est sélectionnée pour Correction d'erreur automatique, cette fonction permet de définir le délai d'attente avant la correction automatique des erreurs. Valeur : 5 à 495 secondes (par pas de 5 secondes)</p> <p> REMARQUE Cette fonction est activée lorsque [Correction d'erreur auto] est réglé sur [Activé].</p>
<p>Temporisation de sortie d'interruption</p>	<p>Cette option définit la période au bout de laquelle la machine revient en mode Normal lorsqu'elle a été placée en mode Interruption de copie sans être utilisée ensuite. Valeur : 5 à 495 secondes (par pas de 5 secondes)</p>
<p>Temps inutilis.*³</p>	<p>➔ Manuel d'utilisation du FAX</p>

Élément	Description
Dépassement de délai du ping	Définir le temps avant le dépassement de délai lorsque [Ping] est exécuté dans [Système/réseau]. Valeur : 1 à 30 secondes (par pas de 1 secondes)



- *1 Cette fonction n'est pas affichée lorsque le kit d'interface réseau en option est installé.
- *2 Affiché lorsque le kit carte d'authentification en option est activé.
- *3 Affiché uniquement si la fonction de fax en option est installée.

[Réglage/Maintenance]

Transition de menu : Touche [Menu Système/Compteur] > [Réglage/Maintenance]

Cette fonction permet de régler la qualité d'impression et d'effectuer la maintenance de la machine.

Élément	Description
Ajustement de la densité	Ajuster la densité.
Copie	Cette fonction permet de régler la densité des copies. Le réglage peut être effectué sur 7 niveaux. Valeur : -3 (+ clair), -2, -1, 0 (Normal), +1, +2, +3 (+ foncé)
Envoi/boîte	Cette fonction permet de régler la densité de numérisation pour l'envoi ou le stockage des données dans la Boîte de document. Le réglage peut être effectué sur 7 niveaux. Valeur : -3 (+ clair), -2, -1, 0 (Normal), +1, +2, +3 (+ foncé)
FAX*1	➔ Manuel d'utilisation du FAX
Réglage de la netteté	Cette fonction permet d'ajuster la netteté des contours de l'image.
Copie	Rend les contours de l'image plus nets ou plus flous durant la copie. Le réglage peut être effectué sur 7 niveaux. Valeur : -3 (Estomper), -2, -1, 0, +1, +2, +3 (Cont. O)
Envoi/boîte	Rend les contours de l'image plus nets ou plus flous durant l'envoi des images numérisées vers la destination spécifiée ou leur stockage dans la boîte de document. Le réglage peut être effectué sur 7 niveaux. Valeur : -3 (Estomper), -2, -1, 0, +1, +2, +3 (Cont. O)
Contraste	Il est possible d'augmenter ou de diminuer le contraste général.
Copie	Augmente ou diminue le contraste général des copies. Valeur : -3 (Plus faible), -2, -1, 0 (Normal), +1, +2, +3 (Élevé)
Envoi/boîte	Augmente ou diminue le contraste général lorsque les documents sont envoyés ou enregistrés dans une boîte de document. Valeur : -3 (Plus faible), -2, -1, 0 (Normal), +1, +2, +3 (Élevé)
Rég. densité arrière-plan	Assombrit ou éclaircit le réglage de densité générale de l'arrière-plan.
Copier(Auto)	Assombrit ou éclaircit le réglage de densité générale de l'arrière-plan pendant la copie. Le réglage peut être effectué sur 7 niveaux. Valeur : -3 (+ clair), -2, -1, 0 (Normal), +1, +2, +3 (+ foncé)
Envoi/boîte (Auto)	Assombrit ou éclaircit le réglage de densité générale de l'arrière-plan pendant l'envoi d'images ou leur stockage dans la boîte de document. Le réglage peut être effectué sur 7 niveaux. Valeur : -3 (+ clair), -2, -1, 0 (Normal), +1, +2, +3 (+ foncé)
Niveau d'économie de toner (EcoPrint)	Cette fonction permet de sélectionner le niveau d'économie de toner (EcoPrint) par défaut.
Copie	Cette fonction permet de sélectionner le niveau d'économie de toner (EcoPrint) par défaut pour la copie. Valeur : 1 (basse) à 5 (haute) Augmenter le niveau réduit la consommation de toner, mais diminue la qualité de l'image.
Imprimante	Cette fonction permet de sélectionner le niveau d'économie de toner (EcoPrint) par défaut pour l'impression. Valeur : 1 (basse) à 5 (haute) Augmenter le niveau réduit la consommation de toner, mais diminue la qualité de l'image.

Élément	Description
Correction couleur auto	<p>Cette fonction permet de régler le niveau de détection appliqué par la machine afin de déterminer si l'original est un document couleur ou noir et blanc en mode Sélection couleur auto. Une valeur faible entraîne un plus grand nombre de détections d'originaux couleur et une valeur élevée augmente le nombre de détections d'originaux noir et blanc.</p> <p>Valeur : 1 (Couleur), 2, 3, 4, 5 (N&B)</p>
Correction lignes noires	<p>Cette fonction permet de corriger les lignes fines (traces dues à la contamination), susceptibles d'apparaître sur l'image, lorsque le chargeur de documents est utilisé.</p> <p>Valeur : Désactivé, Activé</p>
Luminosité de l'affichage	<p>Cette fonction permet de régler la luminosité de l'écran tactile.</p> <p>Valeur : 1 (+ foncé), 2, 3, 4, 5 (+ clair)</p>
Enreg. de la couleur	<p>Lors de la première installation de la machine ou lors du changement d'emplacement, un décalage des couleurs peut se produire. Utiliser cette fonction pour corriger la position des couleurs cyan, magenta et jaune afin de résoudre le décalage de couleur.</p> <p>➔ Étalonnage (11-29)</p>
Réglage de la courbe de tonalité	<p>Après une utilisation prolongée ou en raison des effets de la température et de l'humidité ambiantes, la tonalité de l'impression peut différer de l'original.</p> <p>Exécuter cette fonction pour assurer l'homogénéité avec la tonalité de l'original.</p> <p>➔ Rég. de courbe des tons (11-29)</p>
Rafr. tambours	<p>Supprimer le flou de l'image et les points blancs sur l'impression. Ce traitement prend 1 à 2 minutes environ. Le temps nécessaire peut varier en fonction de l'environnement d'utilisation.</p> <p>➔ Rafr. tambours (11-31)</p> <p> REMARQUE</p> <p>Cette opération n'est pas possible en cours d'impression. Elle doit être exécutée une fois l'impression terminée.</p>
Rafrâich. auto tambour...	<p>Définir la durée d'exécution du rafraîchissement automatique du tambour.</p> <p>Valeur :</p> <p>Court : Raccourci la durée d'exécution du rafraîchissement automatique du tambour.</p> <p>Standard : Utilise la durée standard de l'exécution du rafraîchissement automatique du tambour.</p>
Étalonnage	<p>Régler le décalage des couleurs et la teinte des images imprimées.</p> <p>➔ Étalonnage (11-29)</p> <p> REMARQUE</p> <p>Effectuer l'enregistrement des couleurs lorsque le décalage des couleurs n'est pas amélioré, même après une calibration et effectuer l'ajustement du gris si la teinte des couleurs n'est pas améliorée.</p>
Nettoyage du laser	<p>Éliminer les lignes blanches verticales de l'impression.</p> <p>➔ Effectuer le nettoyage du laser. (11-29)</p>
Paramètres du service	<p>Cette option exécute la maintenance et l'inspection de la machine. Ce menu est principalement utilisé par le personnel de service pour la maintenance.</p>

9 Authentification de l'utilisateur et comptabilité (Login utilisat., Compta. travaux)

Ce chapitre aborde les sujets suivants :

Aperçu de l'administration des connexions d'utilisateurs	9-3
Gestion du nombre de travaux à partir de l'ordinateur	9-4
Activer l'administration des connexions d'utilisateurs	9-5
Réglage de l'administration des connexions d'utilisateurs	9-6
Sécurité d'authentification	9-6
Ajout d'un utilisateur (liste utilisateur local)	9-7
Modifier les propriétés utilisateur	9-11
Gestion des utilisateurs pour l'impression	9-14
Gestion des utilisateurs qui utilisent TWAIN pour la numérisation	9-15
Gestion des utilisateurs qui utilisent WIA pour la numérisation	9-16
Gestion des utilisateurs qui envoient des fax à partir d'un ordinateur	9-17
Autorisation des utilisateurs locaux	9-18
Paramètres d'autorisation de groupe	9-18
Param. autorisation invité	9-21
Obtenir propr. util réseau	9-24
Paramètres de connexion simple	9-25
Paramètres de carte ID	9-28
Autorisation code PIN	9-29
Utilisation de l'administration des connexions d'utilisateurs	9-30
Connexion/déconnexion	9-30
Nom d'utilisateur/Comptabilisation des travaux	9-31
Activation de la comptabilité des travaux	9-32
Accès comptabilité travaux	9-32
Configurer un compte [Local]	9-33
Ajout d'un compte [liste de gestion]	9-33
Restriction de l'utilisation de la machine	9-34
Configuration des paramètres de traitement pour le dépassement de limite compteur	9-35
Modification d'un compte	9-35
Suppression d'un compte	9-36
Gestion de l'état du travail d'impression	9-37
Comptabilité des travaux pour la numérisation en utilisant TWAIN	9-38
Comptabilité des travaux pour la numérisation en utilisant WIA	9-39
Comptabilité des travaux pour les fax transmis à partir d'un ordinateur	9-40
Utilisation de la comptabilité des travaux	9-41
Configuration des paramètres par défaut de comptabilité des travaux	9-41
Compatibilité par format de papier	9-42
Comptabilité du nombre de pages imprimées	9-43
Impr. rapport compteurs	9-45
Configuration de la méthode pour le compte des copies/impressions	9-46

Connexion/Déconnexion (Compta. travaux)	9-47
Configuration des paramètres de gestion des utilisateurs inconnus	9-48
Configuration des paramètres de gestion des ID inconnus	9-48
Enregistrement des informations utilisateur pour un ID utilisateur inconnu	9-49

Aperçu de l'administration des connexions d'utilisateurs

Cette fonction permet de définir le mode d'administration des accès utilisateurs sur cette machine. Entrer une ID d'utilisateur et un mot de passe d'authentification utilisateur, pour la connexion.

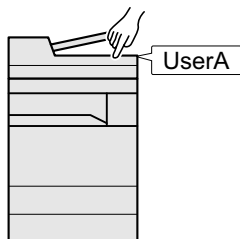

- 1 Activer l'administration des connexions d'utilisateurs ([9-5](#)).
- 2 Définir l'utilisateur ([9-6](#)).
- 3 Entrer le nom d'utilisateur et un mot de passe, puis exécuter le travail ([3-14](#)).

Les accès sont sur trois niveaux : « utilisateur », « administrateur » et « administrateur de la machine ». Les niveaux de sécurité peuvent être modifiés uniquement par l'administrateur de la machine.

Gestion du nombre de travaux à partir de l'ordinateur

En plus des paramètres ci-dessus, les paramètres suivants sont nécessaires pour gérer le nombre de travaux à partir de l'ordinateur.

Pour gérer les utilisateurs de l'impression à partir des ordinateurs

Les réglages du pilote d'imprimante sont nécessaires pour gérer les utilisateurs qui impriment sur la machine à partir des ordinateurs.

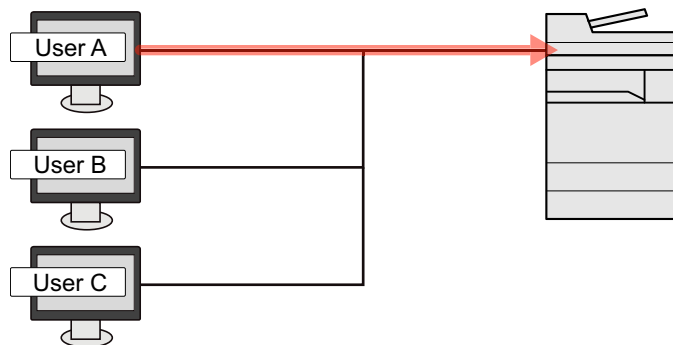

- 1 Définir l'administrateur des connexions d'utilisateur sur le pilote d'imprimante ([9-14](#)).
- 2 Imprimer le document.

Pour gérer les utilisateurs qui utilisent TWAIN pour la numérisation

Les réglages du pilote TWAIN sur l'ordinateur sont nécessaires pour gérer les utilisateurs qui utilisent TWAIN pour la numérisation.

➔ [Gestion des utilisateurs qui utilisent TWAIN pour la numérisation \(9-15\)](#)

Pour gérer les utilisateurs qui utilisent WIA pour la numérisation

Les réglages du pilote WIA sur l'ordinateur sont nécessaires pour gérer les utilisateurs qui utilisent WIA pour la numérisation.

➔ [Gestion des utilisateurs qui utilisent WIA pour la numérisation \(9-16\)](#)

Pour gérer les utilisateurs qui envoient des fax à partir d'un ordinateur

Les réglages du pilote de fax sur l'ordinateur sont nécessaires pour gérer les utilisateurs qui envoient des fax à partir d'un ordinateur.

➔ [Gestion des utilisateurs qui envoient des fax à partir d'un ordinateur \(9-17\)](#)

Le kit fax en option est nécessaire pour utiliser la fonction fax.

Activer l'administration des connexions d'utilisateurs

Activer les comptes utilisateur. Sélectionner les méthodes d'authentification suivantes :

Élément	Description
Authentification locale	Authentification utilisateur en fonction des propriétés de l'utilisateur dans la liste locale stockée sur la machine.
Authentification réseau	Authentification utilisateur en fonction du serveur d'authentification. Utilise les propriétés de l'utilisateur stockées sur le serveur d'authentification pour accéder à la page d'authentification réseau.

1 Afficher l'écran.

- 1 Touche [Menu Système/Compte] > [Nom d'utilisateur/Comptabilisation des travaux]



REMARQUE

Si l'écran d'authentification utilisateur s'affiche, entrer un nom d'utilisateur et un mot de passe de connexion, puis sélectionner [Connexion]. Il est nécessaire de se connecter à l'aide des droits administrateur.

Le nom d'utilisateur et le mot de passe de connexion par défaut sont les suivants.

Nom connexion util.

ECOSYS M8124cidn:2400, ECOSYS M8130cidn:3000

Mot passe conn.

ECOSYS M8124cidn:2400, ECOSYS M8130cidn:3000

- 2 [Param connexion utilis.] > [Login utilisat.]

2 Configurer les paramètres.

- 1 Sélectionner [Authentification locale] ou [Authentification réseau].
Pour désactiver l'administration des connexions d'utilisateurs, sélectionner [Désactivé].
Si [Authentification réseau] a été sélectionné, sélectionner [NTLM], [Kerberos] ou [Ext.] comme type de serveur. Saisir également le nom d'hôte (64 caractères maximum) et le nom de domaine (256 caractères maximum) du serveur d'authentification.
Lorsque [Ext.] est sélectionné comme type de serveur, entrer le numéro de port.



REMARQUE

Sélectionner [Nom de domaine] pour afficher la liste d'enregistrement des domaines. Saisir le nom de domaine. Il est possible d'enregistrer jusqu'à 10 noms de domaine.

- 2 L'écran « Voulez-vous ajouter une nouvelle fonction à l'écran d'accueil? » s'affiche. Pour afficher une nouvelle fonction sur l'écran d'accueil, sélectionner [Oui] et spécifier la position dans laquelle l'icône de la fonction enregistrée doit être affichée.

➔ [Modification de l'écran d'accueil \(3-8\)](#)



REMARQUE

Si l'ID utilisateur et le mot de passe sont refusés, vérifier les paramètres suivants.

- Paramètres d'authentification réseau de la machine
- Propriétés utilisateur du serveur d'authentification
- Réglage de la date et de l'heure de la machine et du serveur d'authentification

Si le paramétrage de la machine ne permet pas la connexion, se connecter en tant qu'administrateur enregistré dans la liste des utilisateurs locaux et corriger les paramètres.

Réglage de l'administration des connexions d'utilisateurs

Cette option permet d'enregistrer, modifier et supprimer des utilisateurs et de configurer les paramètres pour l'administration des connexions d'utilisateurs.

Sécurité d'authentification

Si l'authentification d'utilisateur est activée, configurer les paramètres d'authentification d'utilisateur.

Paramètre de verrouillage du compte utilisateur

Il est possible d'interdire l'utilisation d'un compte utilisateur si un mot de passe incorrect est entré à plusieurs reprises pour se connecter à ce compte.

1 Afficher l'écran.

- 1 Touche [Menu Système/Compteur] > [Nom d'utilisateur/Comptabilisation des travaux]



REMARQUE

Si l'écran d'authentification utilisateur s'affiche, entrer un nom d'utilisateur et un mot de passe de connexion, puis sélectionner [Connexion]. Il est nécessaire de se connecter à l'aide des droits administrateur.

Le nom d'utilisateur et le mot de passe de connexion par défaut sont les suivants.

Nom connexion util.

ECOSYS M8124cidn:2400, ECOSYS M8130cidn:3000

Mot passe conn.

ECOSYS M8124cidn:2400, ECOSYS M8130cidn:3000

- 2 [Param connexion utilis.] > [Paramètres de verrouillage du compte utilisateur]

2 Configurer les paramètres.

Les paramètres suivants peuvent être définis.

Élément	Description
Verrou	Sélectionner s'il faut activer ou non la politique de verrouillage de compte. Valeur: Désactivé, Activé
Politique de verrou	Spécifier les conditions et l'étendue du verrouillage du compte. Valeur : Nombre de tentative avant verrouillage : Spécifier les conditions et l'étendue du verrouillage du compte. (1 à 10 fois) Durée verrouillage : Spécifier la durée de verrouillage du compte avant le déverrouillage. (1 à 60 minutes) Cible verrouillage : Spécifier l'étendue du verrouillage du compte. Il est possible de sélectionner [Tout] ou [Connex. dist. uniq.]. Connex. dist. uniq. verrouille toutes les opérations en dehors du panneau de commande.
Liste utilis. Verrouillés	Affiche une liste des utilisateurs verrouillés. Il est possible déverrouiller un utilisateur en le sélectionnant dans la liste et en sélectionnant [Déverrouiller].  REMARQUE Cette fonction est affichée lorsque la politique de verrouillage de compte est activée.

Ajout d'un utilisateur (liste utilisateur local)

Cette fonction permet d'ajouter un nouvel utilisateur.



REMARQUE

- Il est possible d'ajouter jusqu'à 100 utilisateurs (y compris l'ID utilisateur par défaut).
- Par défaut, un de chaque utilisateur par défaut possédant des droits d'administrateur et des privilèges d'administrateur sur la machine est déjà mémorisé. Les propriétés de chaque utilisateur sont les suivantes :
Les majuscules et les minuscules sont distinguées (sensible à la casse).

Administrateur de la machine

Nom d'utilisateur : DeviceAdmin

Nom connexion util.

ECOSYS M8124cidn:2400, ECOSYS M8130cidn:3000

Mot passe conn.

ECOSYS M8124cidn:2400, ECOSYS M8130cidn:3000

Niveau d'accès : Administrateur de la machine

Administrateur

Nom d'utilisateur : Admin

ID d'utilisateur : Admin

Mot de passe d'accès : Admin

Niveau d'accès : Administrateur

Il est recommandé de modifier périodiquement le nom d'utilisateur, l'ID utilisateur et le mot de passe de connexion pour des raisons de sécurité.

1 Afficher l'écran.

- 1 Touche [Menu Système/Compteur] > [Nom d'utilisateur/Comptabilisation des travaux]



REMARQUE

Si l'écran d'authentification utilisateur s'affiche, entrer un nom d'utilisateur et un mot de passe de connexion, puis sélectionner [Connexion]. Il est nécessaire de se connecter à l'aide des droits administrateur.

Le nom d'utilisateur et le mot de passe de connexion par défaut sont les suivants.

Nom connexion util.

ECOSYS M8124cidn:2400, ECOSYS M8130cidn:3000

Mot passe conn.

ECOSYS M8124cidn:2400, ECOSYS M8130cidn:3000

- 2 [Param connexion utilis.] > [Liste utilis loc] > [+]

2 Entrer les informations de l'utilisateur.

Sélectionner [Suivant >].

Le tableau suivant décrit les informations utilisateur à enregistrer.

Élément	Description
Nom d'utilisateur	Entrer le nom figurant dans la liste des utilisateurs (32 caractères maximum).
Nom connexion util.	Entrer l'ID utilisateur de connexion (64 caractères maximum). Il n'est pas possible d'enregistrer le même ID utilisateur.
Niveau d'accès	Sélectionner les droit d'accès "Utilisateur" ou "Administrateur".





REMARQUE

Pour plus de détails sur la saisie de caractères, se reporter à :

➔ [Méthode de saisie de caractères \(12-13\)](#)

3 Vérifier les informations de l'utilisateur.

Modifier ou ajouter des informations si nécessaire.

Élément	Description
Nom d'utilisateur *1	Entrer le nom figurant dans la liste des utilisateurs (32 caractères maximum).
Nom connexion util. *1	Entrer l'ID utilisateur de connexion (64 caractères maximum). Il n'est pas possible d'enregistrer le même ID utilisateur.
Mot de passe d'accès	Entrer le mot de passe de connexion (64 caractères maximum). Saisir à nouveau le mot de passe pour confirmation et sélectionner la touche [OK].
Nom de compte	<p>Ajouter un compte auquel appartient l'utilisateur. L'utilisateur ayant enregistré son nom de compte peut se connecter sans entrer d'ID de compte.</p> <p>➔ Nom d'utilisateur/Comptabilisation des travaux (9-31)</p> <p> REMARQUE</p> <p>Sélectionner [Nom] ou [ID] dans « Tri » pour trier la liste des comptes.</p> <p>Sélectionner [Recherche(Nom)] ou sur [Recherche(ID)] pour rechercher un compte par nom ou par ID.</p>
Adresse e-mail	L'utilisateur peut enregistrer son adresse E-mail. L'adresse enregistrée sera automatiquement sélectionnée lors d'opérations ultérieures nécessitant une fonction de messagerie.
Niveau d'accès *1	Sélectionner les droit d'accès "Utilisateur" ou "Administrateur".
Informations de carte ID	<p>Enregistrer les informations de carte ID.</p> <p>Placer la carte ID sur le lecteur de carte ID et sélectionner [Lecture].</p> <p> REMARQUE</p> <p>Cette fonction est affichée lorsque ID Card Authentication Kit est activé.</p> <p>➔ Card Authentication Kit(B) <Kit d'authentification par carte> (12-3)</p>

*1 Éléments requis pour l'enregistrement d'utilisateur.

Élément	Description
Mon panneau	Le choix de la langue, l'écran initial et les paramètres de raccourcis peuvent être enregistrés pour chaque utilisateur. Les paramètres enregistrés ici peuvent être appliqués simplement en se connectant.
Autorisation locale ^{*1}	<p>Définir l'autorité d'usage pour chaque utilisateur.</p> <p>Les éléments de restriction suivants sont disponibles :</p> <p>Imprimante : Sélectionner s'il faut désactiver ou non les fonctions d'impression pour l'imprimante. Les fonctions d'impression applicables sont les suivantes.</p> <ul style="list-style-type: none"> • Impression à partir de la Boîte de document • Impression à partir de la mémoire amovible • Impression à partir de l'ordinateur <p>Imprimante (Couleur) : Sélectionner s'il faut refuser l'utilisation des fonctions d'impression couleur pour l'imprimante. Les fonctions d'impression applicables sont les suivantes.</p> <ul style="list-style-type: none"> • Impression à partir de la Boîte de document • Impression à partir de la mémoire amovible • Impression à partir de l'ordinateur <p>Copie : Sélectionner s'il faut désactiver ou non les fonctions de copie.</p> <p>Copie (Couleur) : Sélectionner s'il faut refuser l'utilisation des fonctions de copie couleur.</p> <p>Restriction recto-verso : Sélectionner si seule l'impression recto verso est autorisée.</p> <p>Restriction combiner : Spécifier si seule la fonction Combiner est autorisée.</p> <p>Restriction EcoPrint : Spécifier si seule la fonction EcoPrint est autorisée.</p> <p>Envoyer : Sélectionner s'il faut refuser l'utilisation des fonctions d'envoi.</p> <p>Transmission de fax^{*2} : Sélectionner s'il faut désactiver ou non la transmission de fax.</p> <p>Stockage dans boîte : Sélectionner s'il faut refuser l'utilisation du stockage dans les boîtes de document.</p> <p>Limite stock. mémoire : Sélectionner s'il faut refuser l'utilisation du stockage dans la mémoire amovible.</p>

*1 S'affiche lorsque l'autorisation locale est activée.

➔ [Autorisation des utilisateurs locaux \(9-18\)](#)

*2 Affiché uniquement si la fonction de fax en option est installée.



REMARQUE

Pour plus de détails sur la saisie de caractères, se reporter à :

➔ [Méthode de saisie de caractères \(12-13\)](#)

Si [Envoyer] a été sélectionné dans l'écran par défaut pour « Mon panneau », sélectionner l'écran à afficher parmi [Destination], [Carnet d'adr] ou [Crnt d'adr ext.].

4 Sélectionner [Enregistrer].

Un nouvel utilisateur est ajouté à la liste utilisateur local.



REMARQUE

Si la connexion simple est activée, un écran de confirmation s'affiche lorsque le nouvel enregistrement est terminé pour demander de configurer les paramètres de connexion simple. Pour configurer les paramètres de connexion simple, sélectionner [Oui]. Si [Non] est sélectionné, l'écran de liste d'utilisateurs s'affiche à nouveau.

Pour la procédure de configuration des paramètres de connexion simple, se reporter à :

→ [Paramètres de connexion simple \(9-25\)](#)

Modifier les propriétés utilisateur

Il est possible de modifier les propriétés utilisateur. Les types de propriétés modifiables peuvent varier en fonction des droits d'accès de l'utilisateur.



REMARQUE

Pour modifier les informations de l'utilisateur de l'administrateur de la machine, il faut se connecter avec des privilèges d'administrateur de la machine. Seules les informations de l'utilisateur peuvent être affichées en cas de connexion en tant qu'utilisateur ordinaire.

Le nom d'utilisateur et le mot de passe de connexion par défaut sont les suivants.

Nom connexion util.

ECOSYS M8124cidn:2400, ECOSYS M8130cidn:3000

Mot passe conn.

ECOSYS M8124cidn:2400, ECOSYS M8130cidn:3000

Connexion d'un utilisateur possédant les droits d'administrateur

Il est possible de modifier les propriétés utilisateur et de supprimer des utilisateurs. Les options qui peuvent être ajoutées peuvent toutes être modifiées.

1 Afficher l'écran.

1 Touche [Menu Système/Compteur] > [Nom d'utilisateur/Comptabilisation des travaux]



REMARQUE

Si l'écran d'authentification utilisateur s'affiche, entrer un nom d'utilisateur et un mot de passe de connexion, puis sélectionner [Connexion]. Il est nécessaire de se connecter à l'aide des droits administrateur.

Le nom d'utilisateur et le mot de passe de connexion par défaut sont les suivants.

Nom connexion util.

ECOSYS M8124cidn:2400, ECOSYS M8130cidn:3000

Mot passe conn.

ECOSYS M8124cidn:2400, ECOSYS M8130cidn:3000

2 [Param connexion utilis.] > [Liste utilis loc]

2 Modifier les propriétés utilisateur.

Modification des propriétés utilisateur

- 1 Sélectionner [] pour l'utilisateur dont il faut modifier les informations.

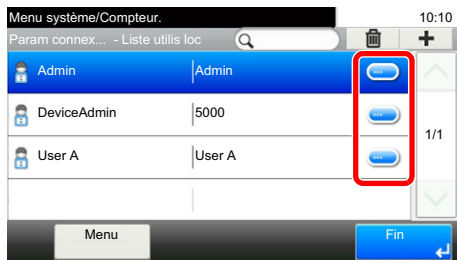

REMARQUE

- Pour trier la liste des utilisateurs, sélectionner [Menu] > [Trier (nom)] ou [Trier (nom de connexion utilisateur)].
- Sélectionner [Menu] > [Rechercher(Nom)] ou [Recherche (nom de connexion utilisateur)] pour rechercher le compte par nom ou par ID.

- 2 Se reporter à l'étape 3 de la section "Ajout d'un utilisateur (liste utilisateur local)" pour modifier les propriétés d'un utilisateur.

➔ [Ajout d'un utilisateur \(liste utilisateur local\) \(9-7\)](#)

- 3 [Enregistrer] > [Oui]

Les informations utilisateur sont modifiées.

Suppression d'un utilisateur

- 1 Sélectionner l'utilisateur à supprimer.
- 2 Cliquer sur le bouton [OK]. Sélectionner [] > [Oui].

L'utilisateur sélectionné est supprimé.

REMARQUE

Il n'est pas possible de supprimer un utilisateur possédant des droits d'administrateur de la machine.

Pour modifier les informations d'un utilisateur connecté (Propriété util.)

Ces utilisateurs peuvent partiellement modifier leurs propriétés utilisateur. Les éléments pouvant être modifiés sont « Nom d'utilisateur », « Mot de passe conn. », « Adresse E-mail », « Connexion simple » et « Mon panneau ».

Bien que "Nom de connexion de l'ut." "Niveau d'accès" ou "Nom de compte" ne puissent pas être modifiés, les utilisateurs peuvent vérifier l'état actuel.

1 Afficher l'écran.





Touche [Menu Système/Compteur] > [Propriété util.]

2 Modifier les propriétés utilisateur.

Modifier ou ajouter des informations si nécessaire.

➔ [Ajout d'un utilisateur \(liste utilisateur local\) \(9-7\)](#)

Élément	Description
Nom d'utilisateur	Modifie le nom affiché sur la liste d'utilisateurs. Jusqu'à 32 caractères peuvent être entrés.
Nom connexion util.	Affiche le nom de connexion de l'utilisateur qui est entré pour la connexion.

Élément	Description
Mot de passe conn.	Modifie le mot de passe entré pour la connexion. Jusqu'à 64 caractères peuvent être entrés.
Nom de compte	Affiche le département auquel appartient l'utilisateur.
Adresse e-mail	Modifie l'adresse e-mail de l'utilisateur. Jusqu'à 128 caractères peuvent être entrés.  REMARQUE Si l'utilisateur se connecte avec des droits d'utilisateur et que [Entrée nouvelle destination] est réglé sur [Interdire], seule l'adresse e-mail peut être consultée.
Niveau d'accès	Affiche le niveau d'accès de l'utilisateur.
Règles autorisation	Affiche la restriction d'utilisation définie pour l'utilisateur connecté.  REMARQUE Cette fonction s'affiche lorsque Autorisation locale est réglé sur [Activé], Autorisation de groupe est réglé sur [Activé] ou Autorisation invité est réglé sur [Activé]. [Règles autorisation] affiche le nom de compte défini pour l'utilisateur connecté et les restrictions d'utilisation qui sont définies pour ce compte. Cette fonction s'affiche lorsque la comptabilité des travaux est réglée sur [Activé]. Pour plus d'informations sur la comptabilité des travaux, se reporter à : ➔ Activation de la comptabilité des travaux (9-32)
Connexion simple	Modifie les paramètres correspondants lorsque la connexion simple est activée.  REMARQUE Cette fonction ne s'affiche pas lorsque Connexion simple est réglé sur [Désactivé] ou si l'utilisateur n'est pas enregistré dans Connexion simple.
Informations de carte ID	Affiche les informations de la carte ID de l'utilisateur connecté.  REMARQUE Cette fonction est affichée lorsque ID Card Authentication Kit est activé. ➔ Card Authentication Kit(B) <Kit d'authentification par carte> (12-3) Cette fonction ne s'affiche pas lorsque le type de serveur est réglé sur [Ext.] dans Authentification réseau et si la connexion est effectuée avec le compte utilisateur certifié dans le serveur spécifié comme type de serveur [Ext.].
Mon panneau	Enregistrer la langue et l'écran par défaut pour chaque utilisateur. Une fois enregistré, il suffira de se connecter pour que le paramètre soit appliqué.

3 Sélectionner [Enregistrer].

Les informations utilisateur sont modifiées.

Gestion des utilisateurs pour l'impression

Pour gérer les utilisateurs qui impriment sur cette machine à partir d'un ordinateur, les réglages suivants sont nécessaires dans le pilote d'imprimante. Les instructions se basent sur les éléments de l'interface tels qu'ils apparaissent dans Windows 8.1.

1 Afficher l'écran.

- 1 Depuis les icônes du bureau : [Paramètres] > [Panneau de configuration] > [Périphériques et imprimantes].



REMARQUE

Dans Windows 7 : Bouton [Démarrer] > [Périphériques et imprimantes]

- 2 Effectuer un clic droit sur l'icône du pilote d'imprimante de la machine, puis cliquer sur le menu [Propriétés de l'imprimante] du pilote d'imprimante.
- 3 Cliquer sur [Administrateur] dans l'onglet [Paramètres du périphérique].

2 Configurer les paramètres.

- 1 Sélectionner [Connexion utilisateur] sur l'onglet [Connexion utilisateur].

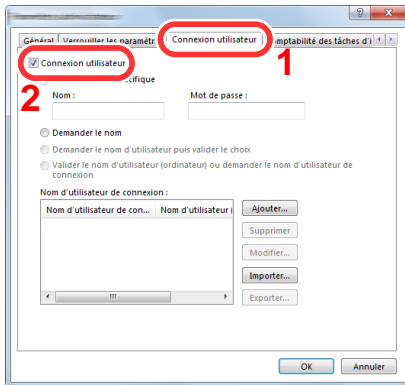

- 2 Définir l'administration des connexions d'utilisateurs.

[Utiliser un identifiant de compte spécifique] : Cette option peut être utilisée pour spécifier un nom d'utilisateur et un mot de passe à utiliser pour la même connexion d'utilisateur pour chaque travail d'impression. Si cette option est sélectionnée, l'utilisateur n'a pas besoin de saisir le nom et le mot de passe pour chaque travail d'impression.

[Demander l'identifiant de compte] : Un écran pour saisir le nom d'utilisateur et le mot de passe sera affiché lors de toute tentative d'impression. Le nom d'utilisateur et le mot de passe doivent être saisis à chaque tentative d'impression.

[Demander l'identifiant de compte et valider] : Un écran pour saisir le nom d'utilisateur et le mot de passe sera affiché lors de toute tentative d'impression. Le nom d'utilisateur et le mot de passe mémorisé dans la liste de nom d'utilisateur de connexion doivent être saisis. Le nom d'utilisateur et le mot de passe doivent être saisis à chaque tentative d'impression.

[Valider l'identifiant (ordinateur) ou demander l'identifiant de compte] : Lors de l'impression, l'identifiant Windows est recherché dans les identifiants et l'impression est possible si le nom est enregistré. Si le nom n'est pas enregistré, l'impression sera annulée pour les utilisateurs ayant des droits d'utilisateur uniquement. Si l'utilisateur possède des droits d'administrateur, l'écran de saisie du nom d'utilisateur et du mot de passe s'affichera.

- 3 Cliquer sur [OK].



REMARQUE

Pour les autres paramètres de la comptabilité des travaux, se reporter à la section suivante :

➔ Printer Driver User Guide

Gestion des utilisateurs qui utilisent TWAIN pour la numérisation

Pour gérer les utilisateurs qui numérisent avec TWAIN, les réglages suivants sont nécessaires dans le pilote TWAIN. Les instructions se basent sur les éléments de l'interface tels qu'ils apparaissent dans Windows 8.1.

1 Afficher l'écran.

- 1 Cliquer sur [Rechercher] dans les icônes, puis saisir « TWAIN Driver Setting » dans la boîte de recherche. Sélectionner [TWAIN Driver Setting] dans la liste de recherche. L'écran TWAIN Driver s'affiche.



REMARQUE

Sous Windows, cliquer sur [Démarrer], [Tous les programmes], [Kyocera] puis [TWAIN Driver Setting].

- 2 Sélectionner la machine et cliquer sur [Modifier].

2 Configurer les paramètres.

- 1 Cliquer sur [Paramètres d'authentification de l'utilisateur].

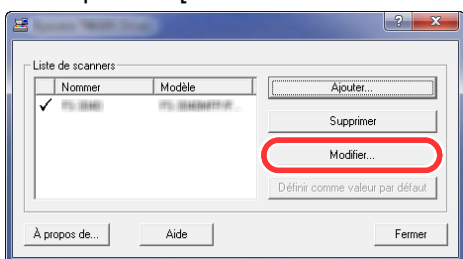

- 2 Cocher la case à côté de [Authentification], puis saisir le nom d'utilisateur et le mot de passe de connexion.

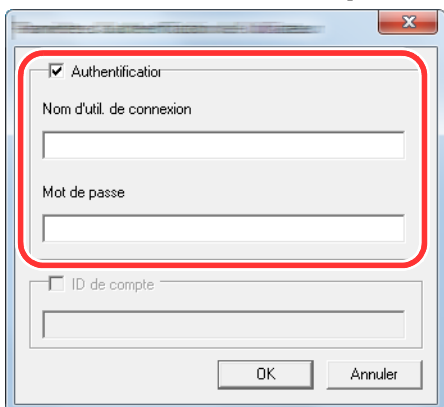

- 3 Cliquer sur [OK].

Gestion des utilisateurs qui utilisent WIA pour la numérisation

Pour gérer les utilisateurs qui numérisent avec WIA, les réglages suivants sont nécessaires dans le pilote WIA. Les instructions se basent sur les éléments de l'interface tels qu'ils apparaissent dans Windows 8.1.

1 Afficher l'écran.

- 1 Cliquer sur [Rechercher] dans les icônes, puis saisir « Afficher les scanners et les appareils photo » dans la boîte de recherche. Cliquer sur [Afficher les scanners et les appareils photo] dans la liste de recherche pour afficher l'écran Scanneurs et appareils photo.



REMARQUE

Dans Windows 7, cliquer sur le bouton [Démarrer] de Windows et entrer [Scanneur] dans [Rechercher les programmes et fichiers]. Cliquer sur [Afficher les scanners et les appareils photo] dans la liste de recherche pour afficher l'écran Scanneurs et appareils photo.

- 2 Sélectionner le même nom que cette machine pour les pilotes WIA et cliquer sur [Propriétés].

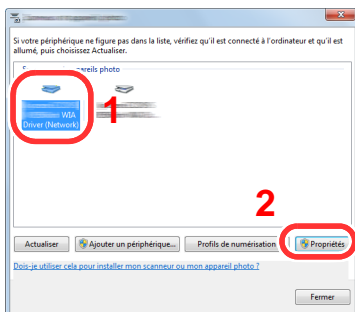

2 Configurer les paramètres.

- 1 Cocher la case à côté de [Authentification] sur l'onglet [Paramètres], puis saisir le nom d'utilisateur et le mot de passe de connexion.

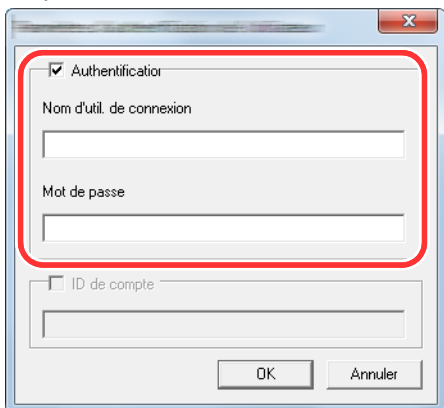

- 2 Cliquer sur [OK].

Gestion des utilisateurs qui envoient des fax à partir d'un ordinateur

Pour gérer les utilisateurs qui envoient des fax à partir d'un ordinateur, les réglages suivants sont nécessaires dans le pilote de fax. Les instructions se basent sur les éléments de l'interface tels qu'ils apparaissent dans Windows 8.1.

1 Afficher l'écran.

- 1 Depuis les icônes du bureau : [Paramètres] > [Panneau de configuration] > [Périphériques et imprimantes].



REMARQUE

Dans Windows 7 : Bouton [Démarrer] > [Périphériques et imprimantes]

- 2 Effectuer un clic droit sur le nom de la machine à utiliser comme pilote de fax et sélectionner [Options d'impression] dans le menu déroulant qui s'affiche.
- 3 Cliquer sur [Paramètre FAX TX] dans la fenêtre [Options d'impression].

2 Configurer les paramètres.

- 1 Sélectionner [Connexion utilisateur] sur l'onglet [Authentification].

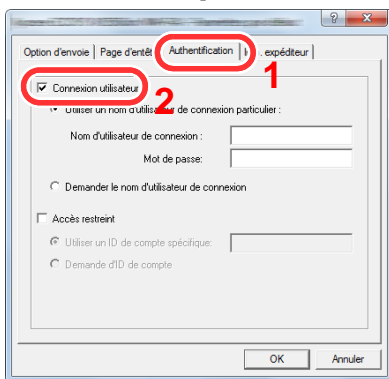

- 2 Définir l'administration des connexions d'utilisateurs.

[Utiliser un nom d'utilisateur de connexion particulier] : Cette option peut être utilisée pour spécifier un nom d'utilisateur et un mot de passe à utiliser pour la même connexion d'utilisateur pour chaque travail de fax. Si cette option est sélectionnée, l'utilisateur n'a pas besoin de saisir le nom et le mot de passe pour chaque travail de fax.

[Demander le nom d'utilisateur de connexion] : Un écran pour saisir le nom d'utilisateur et le mot de passe sera affiché lors de toute tentative de transmission. Le nom d'utilisateur et le mot de passe doivent être saisis à chaque tentative de transmission.

- 3 Cliquer sur [OK].

Autorisation des utilisateurs locaux

Sélectionner l'utilisation ou non de l'autorisation locale.



REMARQUE

Lors de l'utilisation d'Autorisation locale, le type d'authentification d'utilisateur doit être réglé sur [Authentification locale].

➔ [Activer l'administration des connexions d'utilisateurs \(9-5\)](#)

1 Afficher l'écran.

- 1 Touche [Menu Système/Compteur] > [Nom d'utilisateur/Comptabilisation des travaux]



REMARQUE

Si l'écran d'authentification utilisateur s'affiche, entrer un nom d'utilisateur et un mot de passe de connexion, puis sélectionner [Connexion]. Il est nécessaire de se connecter à l'aide des droits administrateur.

Le nom d'utilisateur et le mot de passe de connexion par défaut sont les suivants.

Nom connexion util.

ECOSYS M8124cidn:2400, ECOSYS M8130cidn:3000

Mot passe conn.

ECOSYS M8124cidn:2400, ECOSYS M8130cidn:3000

- 2 [Param connexion utilis.] > [Autorisation utilisateur local]

2 Configurer les paramètres.

Sélectionner [Désactivé] ou [Activé].

Paramètres d'autorisation de groupe

Définition des restrictions d'utilisation de la machine par chaque groupe d'individu enregistré dans le serveur d'authentification.



REMARQUE

Pour utiliser les paramètres d'autorisation de groupe, [Authentification réseau] doit être sélectionné en tant que méthode d'authentification dans "Param connexion utilis.". Sélectionner "Activé" pour "LDAP" dans "Paramètres du protocole".

➔ [Activer l'administration des connexions d'utilisateurs \(9-5\)](#)

➔ [LDAP \(8-44\)](#)

Autorisation de groupe

Utiliser l'autorisation de groupe.

1 Afficher l'écran.

- 1 Touche [Menu Système/Compteur] > [Nom d'utilisateur/Comptabilisation des travaux]

REMARQUE

Si l'écran d'authentification utilisateur s'affiche, entrer un nom d'utilisateur et un mot de passe de connexion, puis sélectionner [Connexion]. Il est nécessaire de se connecter à l'aide des droits administrateur.

Le nom d'utilisateur et le mot de passe de connexion par défaut sont les suivants.

Nom connexion util.

ECOSYS M8124cidn:2400, ECOSYS M8130cidn:3000

Mot passe conn.

ECOSYS M8124cidn:2400, ECOSYS M8130cidn:3000

- 2 [Param connexion utilis.] > [Param. autoris. groupe] > [Autorisation de groupe]

2 Configurer les paramètres.

Sélectionner [Désactivé] ou [Activé].

Enregistrement d'une liste des groupes

Enregistrer les groupes dont l'utilisation de la machine est limitée. Les autres utilisateurs et groupes appartiennent à "Autres".

1 Afficher l'écran.

- 1 Touche [Menu Système/Compteur] > [Nom d'utilisateur/Comptabilisation des travaux]

REMARQUE

Si l'écran d'authentification utilisateur s'affiche, entrer un nom d'utilisateur et un mot de passe de connexion, puis sélectionner [Connexion]. Il est nécessaire de se connecter à l'aide des droits administrateur.

Le nom d'utilisateur et le mot de passe de connexion par défaut sont les suivants.

Nom connexion util.

ECOSYS M8124cidn:2400, ECOSYS M8130cidn:3000

Mot passe conn.

ECOSYS M8124cidn:2400, ECOSYS M8130cidn:3000

- 2 [Param connexion utilis.] > [Param. autoris. groupe] > [Liste de groupe] > [+]

**2 Configurer les paramètres.**

- 1 Entrer l'ID de groupe (numéro compris entre 1 et 4294967295) > [Suivant >]
- 2 Entrer le nom de groupe (32 caractères maximum)>[Suivant >]

3 Modifier ou ajouter des informations si nécessaire.

Élément	Description
ID groupe *1	Entrer l'ID affiché dans la liste des groupes (entre 1 et 4294967295).
Nom de groupe	Entrer le nom figurant dans la liste des groupes (32 caractères maximum).
Niveau d'accès	Sélectionner les droits d'accès [Utilisateur] ou [Administrateur] pour le groupe.
Imprimante	Spécifier s'il faut désactiver ou non les fonctions d'impression. Les fonctions d'impression applicables sont les suivantes. <ul style="list-style-type: none"> • Impression à partir de la Boîte de document • Impression à partir de la mémoire amovible • Impression à partir de l'ordinateur
Imprimante (Coul.)	Sélectionner s'il faut refuser l'utilisation des fonctions d'impression couleur pour l'imprimante. Les fonctions d'impression applicables sont les suivantes. <ul style="list-style-type: none"> • Impression à partir de la Boîte de document • Impression à partir de la mémoire amovible • Impression à partir de l'ordinateur
Copie	Spécifier s'il faut désactiver ou non les fonctions de copie.
Copie (Coul.)	Sélectionner s'il faut refuser uniquement l'utilisation des fonctions d'impression couleur pour les copies.
Restriction R/V	Sélectionner si seule l'impression recto verso est autorisée.
Restriction combiner	Spécifier si seule la fonction Combiner est autorisée.
Restriction EcoPrint	Spécifier si seule la fonction EcoPrint est autorisée.
Envoyer	Sélectionner s'il faut refuser l'utilisation des fonctions d'envoi.
Transmission fax *2	Spécifier s'il faut désactiver ou non la transmission de fax.
Stockage dans boîte	Sélectionner s'il faut refuser l'utilisation du stockage dans les boîtes de document.
Limite stock. mémoire	Sélectionner s'il faut refuser l'utilisation du stockage dans la mémoire amovible.

*1 Pour « ID groupe », spécifier l'ID principale de groupe attribuée par Active Directory de Windows. En cas d'utilisation de Windows Server 2008, vérifier l'onglet Éditeur d'attribut des propriétés de l'utilisateur.

*2 Affiché uniquement si la fonction de fax en option est installée.

**REMARQUE**

Pour plus de détails sur la saisie de caractères, se reporter à :

➔ [Méthode de saisie de caractères \(12-13\)](#)

3 Sélectionner le niveau d'accès > [Suivant >]**4 Vérifier le contenu. Modifier ou ajouter des informations si nécessaire.****5 enregistrement**

Sélectionner [Enregistrer].

Un nouveau groupe est ajouté à la liste des groupes.l.

Param. autorisation invité

Lorsque l'administration des connexions d'utilisateurs est activée, définir les fonctions autorisées pour les utilisateurs invités qui ne peuvent pas se connecter à la machine.



REMARQUE

Pour utiliser Param. autorisation invité, l'administration des connexions d'utilisateurs doit être activée dans « Param connexion utilis. ».

► [Activer l'administration des connexions d'utilisateurs \(9-5\)](#)

Activation de l'autorisation invité

Activer l'autorisation invité.

1 Afficher l'écran.

1 Touche [Menu Système/Compteur] > [Nom d'utilisateur/Comptabilisation des travaux]



REMARQUE

Si l'écran d'authentification utilisateur s'affiche, entrer un nom d'utilisateur et un mot de passe de connexion, puis sélectionner [Connexion]. Il est nécessaire de se connecter à l'aide des droits administrateur.

Le nom d'utilisateur et le mot de passe de connexion par défaut sont les suivants.

Nom connexion util.

ECOSYS M8124cidn:2400, ECOSYS M8130cidn:3000

Mot passe conn.

ECOSYS M8124cidn:2400, ECOSYS M8130cidn:3000

2 [Param connexion utilis.] > [Param. autorisation invité] > [Autorisation invité]

2 Configurer les paramètres.

Sélectionner [Désactivé] ou [Activé].



REMARQUE

Si le paramètre d'autorisation d'invité est activé, la touche [Authentification/Logout] doit être sélectionnée lors de la connexion.

Dans les paramètres par défaut de l'utilisateur invité, seule la copie en noir et blanc peut être utilisée. Pour utiliser une autre fonction, se connecter en tant qu'utilisateur ayant accès à cette fonction ou modifier les paramètres dans les propriétés invité.

Configuration des propriétés invité

Enregistrer les informations de l'utilisateur invité et les fonctions qui sont limitées.

1 Afficher l'écran.

- 1 Touche [Menu Système/Compteur] > [Nom d'utilisateur/Comptabilisation des travaux]



REMARQUE

Si l'écran d'authentification utilisateur s'affiche, entrer un nom d'utilisateur et un mot de passe de connexion, puis sélectionner [Connexion]. Il est nécessaire de se connecter à l'aide des droits administrateur.

Le nom d'utilisateur et le mot de passe de connexion par défaut sont les suivants.

Nom connexion util.

ECOSYS M8124cidn:2400, ECOSYS M8130cidn:3000

Mot passe conn.

ECOSYS M8124cidn:2400, ECOSYS M8130cidn:3000

- 2 [Param connexion utilis.] > [Param. autorisation invité] > [Propriété invité]

2 Configurer les paramètres.

Modifier ou ajouter des informations si nécessaire.

Élément	Description
Nom d'utilisateur	Entrer le nom figurant dans la liste des utilisateurs (32 caractères maximum). Le réglage par défaut est "Guest User".
Niveau d'accès	L'autorité de l'utilisateur s'affiche. Cet élément ne peut être modifié.
Nom de compte	Ajouter un compte auquel appartient l'utilisateur. Si l'utilisateur n'appartient à aucun compte, sélectionner [Autre compte].
Règles autorisation	Définir l'autorité d'utilisation pour chaque utilisateur. Il est possible de limiter le niveau d'accès des options suivantes. Restr impr. : Sélectionner si l'utilisation de la fonction d'impression de l'imprimante est interdite ou non. Restr impr. (couleur) : Sélectionner si l'utilisation de la fonction d'impression (couleur) de l'imprimante est interdite ou non. Restr copie : Sélectionner si l'utilisation de la fonction d'impression de copie est interdite ou non. Restr copie (couleur) : Sélectionner si l'utilisation de la fonction d'impression (couleur) de copie est interdite ou non. Restriction recto-verso : Sélectionner si seule l'impression recto verso est autorisée. Restr. combiner : Spécifier si seule la fonction Combiner est autorisée. Restriction EcoPrint : Spécifier si seule la fonction EcoPrint est autorisée. Limite d'envoi : Sélectionner si l'utilisation de la fonction d'envoi est interdite ou non. Restriction trans. FAX*1 : Sélectionner si l'utilisation de la fonction d'envoi de fax est interdite ou non. Limite stock. dans boîte : Sélectionner si l'utilisation de la fonction de stockage sur boîte est interdite ou non. Limite stock. mémoire : Sélectionner si l'utilisation de la fonction de stockage sur mémoire amovible est interdite ou non.

*1 Affiché uniquement si la fonction de fax en option est installée.

3 Enregistrement

Sélectionner [Enregistrer].

Obtenir propr. util réseau

Définition des informations requises pour obtenir des propriétés d'utilisateur réseau à partir du serveur LDAP. Le nom de l'utilisateur et l'adresse e-mail obtenus avec ce paramètre sont affichés dans les informations de l'utilisateur, l'écran de confirmation de statut et l'en-tête de l'e-mail.



REMARQUE

Pour obtenir les propriétés d'utilisateur réseau à partir du serveur LDAP, [Authentification réseau] doit être sélectionné en tant que méthode d'authentification dans « Param connexion utilis. ». Sélectionner "Activé" pour "LDAP" dans "Paramètres du protocole".

➔ [Activer l'administration des connexions d'utilisateurs \(9-5\)](#)

➔ [LDAP \(8-44\)](#)

1 Afficher l'écran.

1 Touche [Menu Système/Compteur] > [Nom d'utilisateur/Comptabilisation des travaux]



REMARQUE

Si l'écran d'authentification utilisateur s'affiche, entrer un nom d'utilisateur et un mot de passe de connexion, puis sélectionner [Connexion]. Il est nécessaire de se connecter à l'aide des droits administrateur.

Le nom d'utilisateur et le mot de passe de connexion par défaut sont les suivants.

Nom connexion util.

ECOSYS M8124cidn:2400, ECOSYS M8130cidn:3000

Mot passe conn.

ECOSYS M8124cidn:2400, ECOSYS M8130cidn:3000

2 [Param connexion utilis.] > [Obtenir propr. util réseau] > [Activé]

2 Configurer les paramètres.

Ajouter des informations pour chaque élément > [OK]

Élément	Description
Nom serveur ^{*1}	Saisir le nom de serveur LDAP ou l'adresse IP (64 caractères maximum). Si aucun nom de serveur n'est entré, les informations de l'utilisateur seront acquises depuis le serveur défini pour Authentification réseau.
Port	Numéro de port pour le serveur LDAP. Le numéro de port par défaut est 389.
Nom 1 ^{*2}	Saisir l'attribut LDAP pour obtenir le nom d'utilisateur à afficher à partir du serveur LDAP (32 caractères maximum).
Nom 2 ^{*3}	
Adresse E-mail ^{*4}	Saisir l'attribut LDAP pour obtenir l'adresse e-mail à partir du serveur LDAP (128 caractères maximum).
Type authent. ^{*5}	Définir la méthode d'authentification. Sélectionner [Simple] ou [SASL]. Après la modification des paramètres, redémarrer le système ou mettre la machine hors tension, puis à nouveau sous tension.
Exp. dél. rech.	Régler le délai d'attente en secondes avant l'expiration (de 5 à 255 secondes).
Sécurité LDAP (Propriété util.)	Sélectionner le type de cryptage en fonction du type de sécurité utilisé par le serveur LDAP. La valeur est [Désactivé], [SSL/TLS] ou [STARTTLS].

*1 En cas d'utilisation d'Active Directory de Windows, le nom du serveur peut être le même que le nom du serveur saisi dans

l'authentification réseau.

- *2 En cas d'utilisation d'Active Directory de Windows, le nom d'affichage de l'attribut est normalement utilisé.
- *3 Nom 2 peut être ignoré. Lors de l'attribution du Nom d'affichage dans "Nom 1" et de département dans "Nom 2", et si la valeur de Nom d'affichage est "Mike Smith" et la valeur de département est "Ventes" dans Active Directory de Windows, le nom d'utilisateur s'affiche comme suit : "Mike Smith Ventes".
- *4 En cas d'utilisation d'Active Directory de Windows, le courrier de l'Attribut peut être utilisé comme Adresse e-mail.
- *5 S'affiche lorsque le type de serveur est réglé sur « Kerberos » dans « Authentification réseau ».

Paramètres de connexion simple

La fonction de connexion simple permet aux utilisateurs de se connecter simplement en sélectionnant un nom d'utilisateur. Les utilisateurs doivent être enregistrés auparavant pour utiliser cette fonction.



REMARQUE

- Pour l'enregistrement d'utilisateur, se reporter à :
 - ➔ [Ajout d'un utilisateur \(liste utilisateur local\) \(9-7\)](#)
- Pour utiliser la connexion simple, l'administration des connexions d'utilisateurs doit être activée dans « Param connexion utilis. ».
 - ➔ [Activer l'administration des connexions d'utilisateurs \(9-5\)](#)
- Lorsque le paramètre d'autorisation invité est activé, l'écran Connexion simple n'est pas affiché.

Activation de la connexion simple

Sélectionner s'il faut activer ou non la connexion simple.

1 Afficher l'écran.

- 1 Touche [Menu Système/Compteur] > [Nom d'utilisateur/Comptabilisation des travaux]



REMARQUE

Si l'écran d'authentification utilisateur s'affiche, entrer un nom d'utilisateur et un mot de passe de connexion, puis sélectionner [Connexion]. Il est nécessaire de se connecter à l'aide des droits administrateur.

Le nom d'utilisateur et le mot de passe de connexion par défaut sont les suivants.

Nom connexion util.

ECOSYS M8124cidn:2400, ECOSYS M8130cidn:3000

Mot passe conn.

ECOSYS M8124cidn:2400, ECOSYS M8130cidn:3000

- 2 [Param connexion utilis.] > [Paramètres de connexion simple] > [Connexion simple]

2 Configurer les paramètres.

Sélectionner [Désactivé] ou [Activé].

Touche de connexion simple

Enregistrer les utilisateurs pour utiliser la connexion simple. Jusqu'à 20 utilisateurs peuvent être ajoutés.

1 Afficher l'écran.

- 1 Touche [Menu Système/Compteur] > [Nom d'utilisateur/Comptabilisation des travaux]



REMARQUE

Si l'écran d'authentification utilisateur s'affiche, entrer un nom d'utilisateur et un mot de passe de connexion, puis sélectionner [Connexion]. Il est nécessaire de se connecter à l'aide des droits administrateur.

Le nom d'utilisateur et le mot de passe de connexion par défaut sont les suivants.

Nom connexion util.

ECOSYS M8124cidn:2400, ECOSYS M8130cidn:3000

Mot passe conn.

ECOSYS M8124cidn:2400, ECOSYS M8130cidn:3000

- 2 [Param connexion utilis.] > [Paramètres de connexion simple] > [Configuration connexion simple]

2 Entrer les informations de l'utilisateur.

- 1 Sélectionner la touche sur laquelle enregistrer un utilisateur.
- 2 Sélectionner [+] pour l'utilisateur dont il faut modifier les informations.



- 3 Pour spécifier l'utilisateur à partir des utilisateurs locaux, sélectionner [Utilisateur local]. Pour spécifier à partir des utilisateurs réseau, sélectionner [Utilisateur réseau].

La méthode diffère selon le mode de transmission sélectionné.

Spécification de l'utilisateur à partir des utilisateurs locaux

Sélectionner l'utilisateur à définir pour la connexion simple.



REMARQUE

- Pour trier la liste des utilisateurs, sélectionner [Menu] > [Trier (nom)] ou [Trier (nom de connexion utilisateur)].
- Sélectionner [Menu] > [Rechercher(Nom)] ou [Recherche (nom de connexion utilisateur)] pour rechercher le compte par nom ou par ID.

Spécification de l'utilisateur à partir des utilisateurs réseau

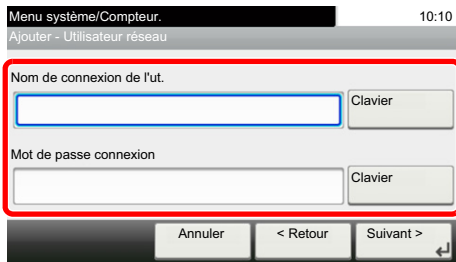

Sélectionner [Clavier] pour [Nom de connexion de l'ut.] et [Mot de passe conn.], entrer les informations de l'utilisateur à enregistrer, puis sélectionner [OK].

Si l'utilisateur spécifié possède un domaine défini dans l'authentification réseau, sélectionner « Nom de domaine » et sélectionner le domaine sur lequel l'utilisateur est enregistré.

Sélectionner [Suivant >].



REMARQUE

Pour plus de détails sur la saisie de caractères, se reporter à :

➔ [Méthode de saisie de caractères \(12-13\)](#)

4 Sélectionner le nom d'utilisateur à afficher, sélectionner [Suivant >].



REMARQUE

Pour plus de détails sur la saisie de caractères, se reporter à :

➔ [Méthode de saisie de caractères \(12-13\)](#)

5 [Mot de passe conn.] > [Activé] ou [Désactivé] > « Icône »

6 Sélectionner l'icône à afficher pour l'utilisateur.

3 Enregistrement

Sélectionner [Enregistrer].

Paramètres de carte ID

Si l'authentification de carte ID est activée, sélectionner le type d'authentification.



REMARQUE

- Cette fonction s'affiche lorsque le kit d'authentification par carte est activé.
- ➔ [Card Authentication Kit\(B\) <Kit d'authentification par carte> \(12-3\)](#)
- Cette fonction ne s'affiche pas lorsque l'utilisateur se connecte en tant qu'utilisateur d'authentification réseau.

1 Afficher l'écran.

- 1 Touche [Menu Système/Compteur] > [Nom d'utilisateur/Comptabilisation des travaux]



REMARQUE

Si l'écran d'authentification utilisateur s'affiche, entrer un nom d'utilisateur et un mot de passe de connexion, puis sélectionner [Connexion]. Il est nécessaire de se connecter à l'aide des droits administrateur.

Le nom d'utilisateur et le mot de passe de connexion par défaut sont les suivants.

Nom connexion util.

ECOSYS M8124cidn:2400, ECOSYS M8130cidn:3000

Mot passe conn.

ECOSYS M8124cidn:2400, ECOSYS M8130cidn:3000

- 2 [Param connexion utilis.] > [Paramètres de carte ID]

2 Configurer les paramètres.

Les paramètres ci-dessous peuvent être configurés.

Élément	Description
Login clavier	Lorsque l'authentification de carte ID est activée, sélectionner si la connexion par clavier est autorisée ou non. Valeur: Autoriser, Interdire
Authentification supplémentaire ^{*1}	Sélectionner si le mot de passe doit être saisi ou non après l'authentification par carte ID. Valeur: Désactivé, Utiliser mot de passe, Utiliser PIN

*1 Cette fonction ne s'affiche pas lorsque le type de serveur est réglé sur [NTLM] ou [Kerberos] dans « Authentification réseau ».

Autorisation code PIN

Sélectionner l'utilisation ou non de l'autorisation par code PIN.



REMARQUE

Pour sélectionner [Réseau], l'authentification réseau doit être activée et [Ext.] doit être sélectionné pour le type de serveur.

► [Activer l'administration des connexions d'utilisateurs \(9-5\)](#)

1 Afficher l'écran.

- 1 Touche [Menu Système/Compteur] > [Nom d'utilisateur/Comptabilisation des travaux]



REMARQUE

Si l'écran d'authentification utilisateur s'affiche, entrer un nom d'utilisateur et un mot de passe de connexion, puis sélectionner [Connexion]. Il est nécessaire de se connecter à l'aide des droits administrateur.

Le nom d'utilisateur et le mot de passe de connexion par défaut sont les suivants.

Nom connexion util.

ECOSYS M8124cidn:2400, ECOSYS M8130cidn:3000

Mot passe conn.

ECOSYS M8124cidn:2400, ECOSYS M8130cidn:3000

- 2 [Param connexion utilis.] > [Connexion PIN]

2 Configurer les paramètres.

- 1 Sélectionner [Désactivé] ou [Activé].
- 2 Sélectionner [OK].

Utilisation de l'administration des connexions d'utilisateurs

Cette section explique les procédures de configuration de la comptabilité des travaux.

Connexion/déconnexion

Si l'administration des connexions d'utilisateurs est activée, l'écran de saisie du nom d'utilisation et du mot de passe de connexion s'affiche lors de chaque utilisation de la machine.

Connexion

Si l'écran de saisie du nom d'utilisateur de connexion s'affiche durant les opérations, se connecter en se reportant à :

➔ [Connexion \(3-14\)](#)

Déconnexion

Une fois les opérations terminées, sélectionner la touche [Authentification/Logout] pour revenir à l'écran de saisie de l'ID de compte.

Nom d'utilisateur/Comptabilisation des travaux

Cette fonction permet de gérer la comptabilité des travaux de copie/impression/numérisation/fax de chaque compte en attribuant un code d'identification à chaque compte.

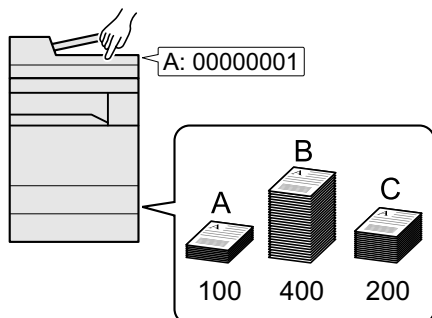

- 1 Activer la comptabilité des travaux. ([9-32](#))
- 2 Configurer les paramètres du compte. ([9-33](#))
- 3 Entrer l'identifiant de compte assigné lors de l'exécution du travail. ([9-47](#))
- 4 Cette fonction permet de comptabiliser le nombre de feuilles utilisées.

Pour gérer le nom de feuilles utilisées pour les travaux imprimés à partir d'un ordinateur

Pour gérer le nombre de travaux à imprimer à partir de l'ordinateur sur le réseau, il faut configurer les paramètres en utilisant le pilote d'imprimante sur l'ordinateur.

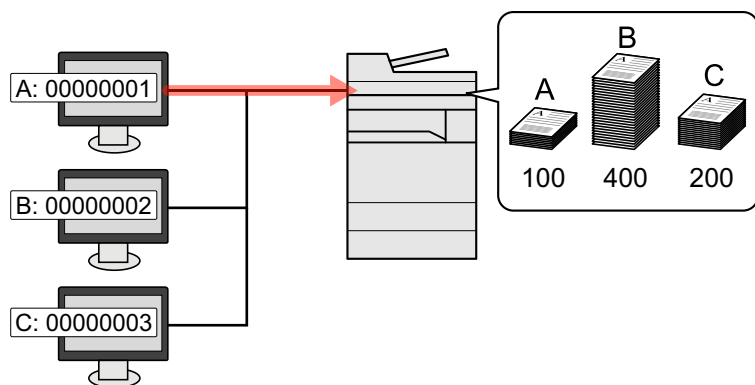

- 1 Définir la comptabilité des travaux pour l'ordinateur sur le réseau en utilisant le pilote d'imprimante. ([9-37](#))
- 2 Imprimer le document.
- 3 Compter le nombre de pages imprimées.

Gestion du nombre de travaux de numérisation en utilisant TWAIN

Pour gérer le nombre de travaux de numérisation en utilisant TWAIN, il faut configurer les paramètres du pilote TWAIN sur l'ordinateur raccordé à la machine.

➔ [Comptabilité des travaux pour la numérisation en utilisant TWAIN \(9-38\)](#)

Gestion du nombre de travaux de numérisation en utilisant WIA

Pour gérer le nombre de travaux de numérisation en utilisant WIA, il faut configurer les paramètres du pilote WIA sur l'ordinateur raccordé à la machine.

➔ [Comptabilité des travaux pour la numérisation en utilisant WIA \(9-39\)](#)

Gestion des travaux de fax transmis à partir d'un ordinateur

Pour gérer le nombre de travaux de fax transmis à partir de l'ordinateur, il faut configurer les paramètres en utilisant le pilote de fax sur l'ordinateur.

➔ [Comptabilité des travaux pour les fax transmis à partir d'un ordinateur \(9-40\)](#)

Le kit fax en option est nécessaire pour utiliser la fonction fax.

Activation de la comptabilité des travaux

1 Afficher l'écran.

- 1 Touche [Menu Système/Compteur] > [Nom d'utilisateur/Comptabilisation des travaux]



REMARQUE

Si l'écran d'authentification utilisateur s'affiche, entrer un nom d'utilisateur et un mot de passe de connexion, puis sélectionner [Connexion]. Il est nécessaire de se connecter à l'aide des droits administrateur. Le nom d'utilisateur et le mot de passe de connexion par défaut sont les suivants.

Nom connexion util.

ECOSYS M8124cidn:2400, ECOSYS M8130cidn:3000

Mot passe conn.

ECOSYS M8124cidn:2400, ECOSYS M8130cidn:3000

- 2 [Param compta. travaux] > [Param compta. travaux]

2 Sélectionner [Activé].



REMARQUE

- Pour désactiver la comptabilité des travaux, sélectionner [Désactivé].
- Lorsque l'affichage revient à l'écran Manu Système par défaut, la déconnexion est effectuée automatiquement et l'écran de saisie d'ID de compte s'affiche. Pour continuer, entrer l'ID de compte.

Accès comptabilité travaux

1 Afficher l'écran.

- 1 Touche [Menu Système/Compteur] > [Nom d'utilisateur/Comptabilisation des travaux]



REMARQUE

Si l'écran d'authentification utilisateur s'affiche, entrer un nom d'utilisateur et un mot de passe de connexion, puis sélectionner [Connexion]. Il est nécessaire de se connecter à l'aide des droits administrateur. Le nom d'utilisateur et le mot de passe de connexion par défaut sont les suivants.

Nom connexion util.

ECOSYS M8124cidn:2400, ECOSYS M8130cidn:3000

Mot passe conn.

ECOSYS M8124cidn:2400, ECOSYS M8130cidn:3000

- 2 [Param compta. travaux] > [Accès comptabilité travaux]

2 Configurer les paramètres.

Sélectionner [Local] ou [Réseau].



REMARQUE

Pour sélectionner [Réseau], l'authentification réseau doit être activée et [Ext.] doit être sélectionné pour le type de serveur.

➔ [Activer l'administration des connexions d'utilisateurs \(9-5\)](#)

Configurer un compte [Local]

Il est possible d'ajouter, de modifier et de supprimer un compte et de définir la restriction pour chaque compte.

Ajout d'un compte [liste de gestion]

Nombre de comptes admissibles : 100

Les paramètres suivants sont requis.

Élément	Description
Nom de compte	Nombre de caractères : Jusqu'à 32
ID de compte	Plage de saisie admissible : 0 à 99999999 (8 chiffres maximum)

1 Afficher l'écran.

- 1 Touche [Menu Système/Compteur] > [Nom d'utilisateur/Comptabilisation des travaux]



REMARQUE

Si l'écran d'authentification utilisateur s'affiche, entrer un nom d'utilisateur et un mot de passe de connexion, puis sélectionner [Connexion]. Il est nécessaire de se connecter à l'aide des droits administrateur. Le nom d'utilisateur et le mot de passe de connexion par défaut sont les suivants.

Nom connexion util.

ECOSYS M8124cidn:2400, ECOSYS M8130cidn:3000

Mot passe conn.

ECOSYS M8124cidn:2400, ECOSYS M8130cidn:3000

- 2 [Param compta. travaux] > [Liste de gestion] > [+]

2 Entrer les informations du compte.

- 1 Entrer le nom de compte > [Suivant >]



REMARQUE

Pour plus de détails sur la saisie de caractères, se reporter à :

➔ [Méthode de saisie de caractères \(12-13\)](#)

- 2 Entrer l'ID de compte > [Suivant >]



REMARQUE

Il n'est pas possible d'utiliser un "ID de compte" déjà enregistré. Entrer une autre ID de compte.

- 3 Activer ou désactiver les restrictions.

➔ [Restriction de l'utilisation de la machine \(9-34\)](#)

- 4 Sélectionner [Enregistrer].

Un nouveau compte est ajouté à la liste des comptes.

Restriction de l'utilisation de la machine

Cette section décrit les possibilités de restriction d'utilisation de la machine en fonction du compte ou du nombre de feuilles disponibles.

Les éléments pouvant être limités diffèrent en fonction de la sélection « Individuel » ou « Total » pour « Copier/ impress. ».

➔ [Configuration de la méthode pour le compte des copies/impressions \(9-46\)](#)

Options de restriction

[Individuel] est sélectionné pour Nbre copies/impress

Élément	Description
Copie (total)	Limite le nombre de feuilles utilisées pour la copie.
Copie (Coul.)	Limite le nombre de pages pour la copie couleur.
Imprim. (total)	Limite le nombre de feuilles utilisées pour l'impression. Les fonctions d'impression applicables sont les suivantes. <ul style="list-style-type: none"> • Impression à partir d'une boîte • Impression à partir de la mémoire amovible • Impression à partir de l'ordinateur
Imprimante (Coul.)	Limite le nombre de feuilles utilisées pour l'impression couleur. Les fonctions d'impression applicables sont les suivantes. <ul style="list-style-type: none"> • Impression à partir de la Boîte de document • Impression à partir de la mémoire amovible • Impression à partir de l'ordinateur
Numér. (autres)	Limite le nombre de feuilles numérisées (copie exclue).
Transmission fax	Restreindre le nombre de feuilles de papier envoyées par fax. Affiché uniquement si la fonction de fax en option est installée.

[Total] est sélectionné pour Cop/Impr. cpte

Élément	Description
Impression (total)	Limite le nombre total de feuilles utilisées pour la copie et l'impression.
Restr impr.(couleur)	Limite le nombre de pages pour l'impression couleur.
Numér. (autres)	Limite le nombre de feuilles numérisées (copie exclue).
Transmission fax	Restreindre le nombre de feuilles de papier envoyées par fax. Affiché uniquement si la fonction de fax en option est installée.

Application de restrictions

La restriction peut être appliquée selon les modes suivants :

Élément	Description
Désactivé	Aucune restriction n'est appliquée.
Limite par défaut du compteur	Limite le nombre d'impressions par compte par incréments d'une page jusqu'à 9 999 999 copies.
Refuser utilisation	La restriction est appliquée.

Configuration des paramètres de traitement pour le dépassement de limite compteur

Cette fonction définit le comportement de la machine lorsque le compteur atteint la limite de restriction.

Élément	Description
Immédiatement *1	Le travail s'arrête lorsque le compteur atteint sa limite.
Ensuite	Le travail d'impression ou de numérisation se poursuit mais le travail suivant sera refusé.
Avertissement seulement	Le travail se poursuit et un message d'alerte s'affiche.

*1 Si l'envoi ou le stockage dans une boîte est en cours, le travail suivant sera interdit.

1 Afficher l'écran.

- 1 Touche [Menu Système/Compteur] > [Nom d'utilisateur/Comptabilisation des travaux]



REMARQUE

Si l'écran d'authentification utilisateur s'affiche, entrer un nom d'utilisateur et un mot de passe de connexion, puis sélectionner [Connexion]. Il est nécessaire de se connecter à l'aide des droits administrateur. Le nom d'utilisateur et le mot de passe de connexion par défaut sont les suivants.

Nom connexion util.

ECOSYS M8124cidn:2400, ECOSYS M8130cidn:3000

Mot passe conn.

ECOSYS M8124cidn:2400, ECOSYS M8130cidn:3000

- 2 [Param compta. travaux] > [Param pr défaut] > [Appl/ restrict.]

2 Configurer les paramètres.

- 1 Sélectionner [Immédiatement], [Ensuite] ou [Alerte uniquement].
- 2 Sélectionner [OK].

Modification d'un compte

1 Afficher l'écran.

- 1 Touche [Menu Système/Compteur] > [Nom d'utilisateur/Comptabilisation des travaux]



REMARQUE

Si l'écran d'authentification utilisateur s'affiche, entrer un nom d'utilisateur et un mot de passe de connexion, puis sélectionner [Connexion]. Il est nécessaire de se connecter à l'aide des droits administrateur. Le nom d'utilisateur et le mot de passe de connexion par défaut sont les suivants.

Nom connexion util.

ECOSYS M8124cidn:2400, ECOSYS M8130cidn:3000

Mot passe conn.

ECOSYS M8124cidn:2400, ECOSYS M8130cidn:3000

- 2 [Param compta. travaux] > [Liste de gestion]

2 Modifier un compte.

- 1 Sélectionner [] pour les informations du compte à modifier.

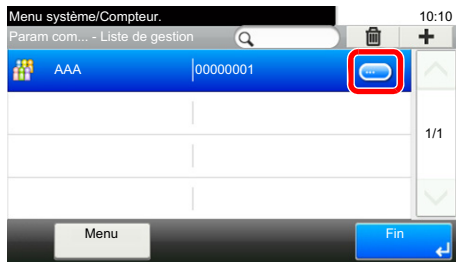

REMARQUE

- Pour effectuer une recherche par nom ou ID, sélectionner [Menu] > [Rechercher(Nom)] ou [Recherche(ID)].
- Pour trier les noms de compte, sélectionner [Menu] > [Trier (nom)] ou [Trier (ID)].

- 2 Sélectionner les informations de compte à modifier et modifier les informations de compte.
- 3 [Enregistrer] > [Oui]
Les informations du compte sont modifiées.

Suppression d'un compte

1 Afficher l'écran.

- 1 Touche [Menu Système/Compteur] > [Nom d'utilisateur/Comptabilisation des travaux]

REMARQUE

Si l'écran d'authentification utilisateur s'affiche, entrer un nom d'utilisateur et un mot de passe de connexion, puis sélectionner [Connexion]. Il est nécessaire de se connecter à l'aide des droits administrateur. Le nom d'utilisateur et le mot de passe de connexion par défaut sont les suivants.

Nom connexion util.

ECOSYS M8124cidn:2400, ECOSYS M8130cidn:3000

Mot passe conn.

ECOSYS M8124cidn:2400, ECOSYS M8130cidn:3000

- 2 [Param. compta. travaux] > [Liste de gestion]

2 Pour supprimer

- 1 Sélectionner le nom du compte à supprimer.
- 2 Sélectionner [] > [Oui]
Le compte est supprimé

Gestion de l'état du travail d'impression

Pour gérer le nombre de travaux à imprimer à partir de l'ordinateur sur le réseau, il faut configurer les paramètres suivants en utilisant le pilote d'imprimante sur l'ordinateur. Les instructions se basent sur les éléments de l'interface tels qu'ils apparaissent dans Windows 8.1.

1 Afficher l'écran.

- 1 Depuis les icônes du bureau : [Paramètres] > [Panneau de configuration] > [Périphériques et imprimantes].



REMARQUE

Dans Windows 7 : Bouton [Démarrer] > [Périphériques et imprimantes]

- 2 Effectuer un clic droit sur l'icône du pilote d'imprimante de la machine, puis cliquer sur le menu [Propriétés de l'imprimante] du pilote d'imprimante.
- 3 Cliquer sur [Administrateur] dans l'onglet [Paramètres du périphérique].

2 Configurer les paramètres.

- 1 Sélectionner [Compta. travaux] dans l'onglet [Compta. travaux].

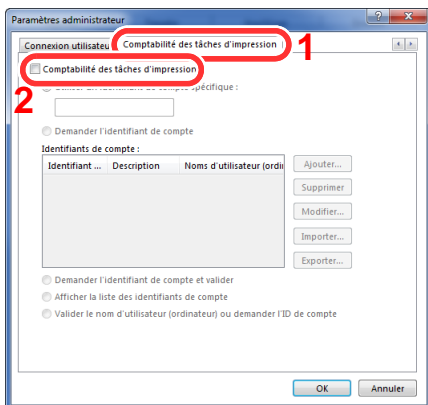

- 2 Configurer la comptabilité des travaux.

[Utiliser un identifiant de compte spécifique] : Entrer l'ID de compte. L'impression sera effectuée en utilisant l'ID de compte saisi. Si cette option est sélectionnée, l'utilisateur n'a pas besoin de saisir l'ID de compte pour chaque travail d'impression.

[Demander l'identifiant de compte] : Un écran pour saisir l'ID de compte sera affiché lors de toute tentative d'impression. L'ID de compte doit être saisi à chaque tentative d'impression.

[Demander l'identifiant de compte et valider] : Un écran pour saisir l'ID de compte sera affiché lors de toute tentative d'impression. L'ID de compte stocké dans la liste des ID de compte doit être saisi. L'ID de compte doit être saisi à chaque tentative d'impression.

[Afficher la liste des identifiants de compte] : La liste des ID de compte est affichée lors de l'impression. L'ID de compte à utiliser doit être sélectionné dans la liste.

[Valider l'identifiant de compte pour chaque nom d'utilisateur (hôte)] : Lors de l'impression, l'identifiant Windows est recherché dans la « Liste identifiants de compte » et l'impression est possible si le nom y est enregistré.

- 3 Cliquer sur [OK].



REMARQUE

Pour les autres paramètres de la comptabilité des travaux, se reporter à la section suivante :

➔ Printer Driver User Guide

Comptabilité des travaux pour la numérisation en utilisant TWAIN

Pour gérer le nombre de travaux numérisés en utilisant TWAIN, il faut configurer les paramètres suivants en utilisant le pilote TWAIN sur l'ordinateur. Les instructions se basent sur les éléments de l'interface tels qu'ils apparaissent dans Windows 8.1.

1 Afficher l'écran.

- 1 Cliquer sur [Rechercher] dans les icônes, puis saisir « TWAIN Driver Setting » dans la boîte de recherche. Sélectionner [TWAIN Driver Setting] dans la liste de recherche.



REMARQUE

Sous Windows, cliquer sur [Démarrer], [Tous les programmes], [Kyocera] puis [TWAIN Driver Setting].

- 2 Sélectionner la machine et cliquer sur [Modifier].

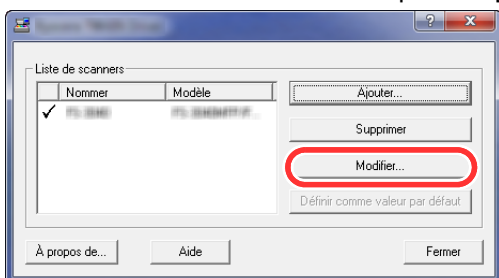

2 Configurer les paramètres.

- 1 Cliquer sur [Paramètres d'authentification de l'utilisateur].
- 2 Cocher la case à côté de [Compte] et saisir l'ID de compte.

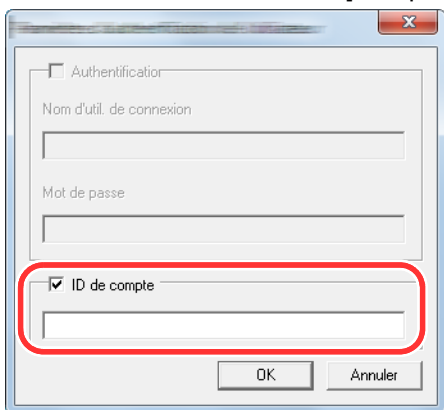

- 3 Cliquer sur [OK].

Comptabilité des travaux pour la numérisation en utilisant WIA

Pour gérer le nombre de travaux numérisés en utilisant WIA, il faut configurer les paramètres suivants en utilisant le pilote WIA sur l'ordinateur. Les instructions se basent sur les éléments de l'interface tels qu'ils apparaissent dans Windows 8.1.

1 Afficher l'écran.

- 1 Cliquer sur [Rechercher] dans les icônes, puis saisir « Afficher les scanners et les appareils photo » dans la boîte de recherche.



REMARQUE

Dans Windows 7, cliquer sur le bouton [Démarrer] de Windows et entrer [Scanneur] dans [Rechercher les programmes et fichiers]. Cliquer sur [Afficher les scanners et les appareils photo] dans la liste de recherche pour afficher l'écran Scanneurs et appareils photo.

- 2 Sélectionner le même nom que cette machine pour les pilotes WIA et cliquer sur [Propriétés].

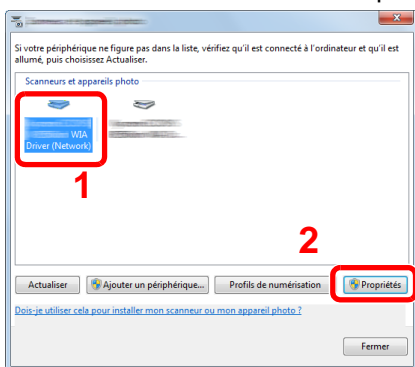

2 Configurer les paramètres.

- 1 Cocher la case à côté de [ID de compte] dans l'onglet [Paramètres] et entrer l'ID de compte.

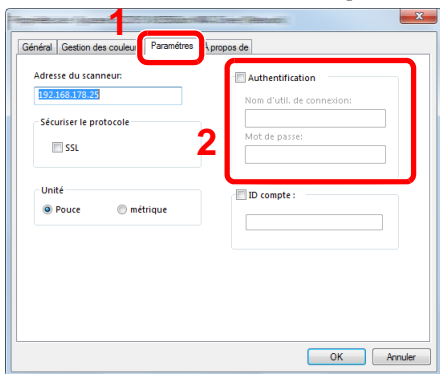

- 2 Cliquer sur [OK].

Comptabilité des travaux pour les fax transmis à partir d'un ordinateur

Pour gérer le nombre de travaux de fax transmis à partir de l'ordinateur, il faut configurer les paramètres suivants en utilisant le pilote de fax sur l'ordinateur. Les instructions se basent sur les éléments de l'interface tels qu'ils apparaissent dans Windows 8.1.

1 Afficher l'écran.

- 1 Dans les icônes du bureau, cliquer sur [Paramètres], [Panneau de configuration], puis [Périphériques et imprimantes].



REMARQUE

Dans Windows 7, cliquer sur le bouton [Démarrer] de Windows, puis sur [Périphériques et imprimantes].

- 2 Effectuer un clic droit sur le nom de la machine à utiliser comme pilote de fax et sélectionner [Options d'impression] dans le menu déroulant qui s'affiche.
- 3 Cliquer sur [Paramètre FAX TX] dans la fenêtre [Options d'impression].

2 Configurer les paramètres.

- 1 Sélectionner [Compta. travaux] dans l'onglet [Authentification].

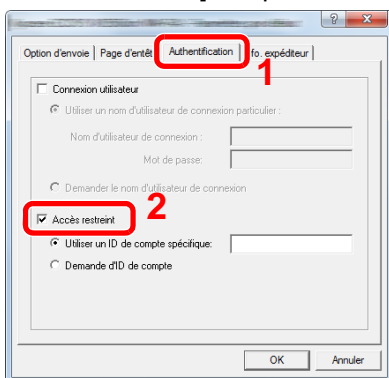

- 2 Configurer la comptabilité des travaux.

[Utiliser un ID de compte spécifique] : Cette option peut être utilisée pour spécifier un ID de compte à utiliser pour le même ID de compte pour chaque travail de fax. Si cette option est sélectionnée, l'utilisateur n'a pas besoin de saisir l'ID de compte pour chaque travail de fax.

[Demande d'ID de compte] : Un écran pour saisir l'ID de compte sera affiché lors de toute tentative de transmission. L'ID de compte doit être saisi à chaque tentative de connexion.

- 3 Cliquer sur [OK].

Utilisation de la comptabilité des travaux

Configuration des paramètres par défaut de comptabilité des travaux

Sélectionner l'élément dans Param pr défaut.

1 Afficher l'écran.

- 1 Touche [Menu Système/Compteur] > [Nom d'utilisateur/Comptabilisation des travaux]



REMARQUE

Si l'écran d'authentification utilisateur s'affiche, entrer un nom d'utilisateur et un mot de passe de connexion, puis sélectionner [Connexion]. Il est nécessaire de se connecter à l'aide des droits administrateur. Le nom d'utilisateur et le mot de passe de connexion par défaut sont les suivants.

Nom connexion util.

ECOSYS M8124cidn:2400, ECOSYS M8130cidn:3000

Mot passe conn.

ECOSYS M8124cidn:2400, ECOSYS M8130cidn:3000

- 2 [Param compta. travaux] > [Param pr défaut] > [Limite compteur défaut]

2 Configurer les paramètres.

- 1 Sélectionner l'élément dont le paramètre par défaut pour le nombre maximum de feuilles doit être configuré. > Utiliser [+], [-] ou les touches numériques pour saisir une valeur par défaut.

Élément	Description
Limite par défaut du compteur	Lors de l'ajout d'un nouveau compte, il est possible de modifier les restrictions par défaut pour le nombre de feuilles utilisées. Ce nombre peut être réglé de 1 à 9 999 999. Les éléments pouvant être définis diffèrent en fonction de la sélection [Individuel] ou [Total] pour [Copier/impress.]. ➔ Configuration de la méthode pour le compte des copies/impressions (9-46)
[Individuel] est sélectionné pour Nbre copies/impress	
Copie (total)	Règle la restriction par défaut du nombre de feuilles utilisées pour la copie.
Copie (Coul.)	Règle la restriction par défaut du nombre de feuilles utilisées pour la copie couleur.
Imprim. (total)	Règle la restriction par défaut du nombre de feuilles utilisées pour l'impression. Les fonctions d'impression applicables sont les suivantes. <ul style="list-style-type: none"> • Impression à partir d'une boîte • Impression à partir de la mémoire amovible • Impression à partir de l'ordinateur
Imprimante (Coul.)	Règle la restriction par défaut du nombre de feuilles utilisées pour l'impression couleur. Les fonctions d'impression applicables sont les suivantes. <ul style="list-style-type: none"> • Impression à partir d'une boîte • Impression à partir de la mémoire amovible • Impression à partir de l'ordinateur
Numér. (autres)	Règle la restriction par défaut du nombre de feuilles utilisées pour la numérisation (copie exclue).
Transmission fax^{*1}	Règle la restriction par défaut du nombre de feuilles utilisées pour l'envoi de fax. Affiché uniquement si la fonction de fax en option est installée.
[Total] est sélectionné pour Cop/Impr. cpte	
Impression (total)	Règle la restriction par défaut du nombre total de feuilles utilisées pour la copie et l'impression.
Restr impr.(couleur)	Règle la restriction par défaut du nombre de feuilles utilisées pour l'impression couleur.
Numér. (autres)	Règle la restriction par défaut du nombre de feuilles utilisées pour la numérisation (copie exclue).
Transmission fax^{*1}	Règle la restriction par défaut du nombre de feuilles utilisées pour l'envoi de fax. Affiché uniquement si la fonction de fax en option est installée.

*1 Les fonctions FAX sont disponibles uniquement si la fonction de fax en option est installée.

- 2 Sélectionner [OK].
- 3 Pour configurer d'autres valeurs par défaut afin de limiter le nombre de feuilles pour l'impression, répéter les étapes 1 et 2.

Compatibilité par format de papier

Cette fonction permet de comptabiliser le nombre de pages en fonction du format de papier (par exemple, Letter).



REMARQUE

Le format de papier est disponible en quatre types de 1 à 5. Ces types sont spécifiées dans les rapports de comptabilité.

➔ [Impr. rapport compteurs \(9-45\)](#)

Outre le format de papier, il est possible de spécifier le type de support (par exemple, comptabiliser le papier couleur au format Letter utilisé). Si le type de support n'est pas spécifié, le nombre de feuilles utilisées sera compté pour le format de feuille spécifié, quel que soit le type de support.

1 Afficher l'écran.

- 1 Touche [Menu Système/Compteur] > [Nom d'utilisateur/Comptabilisation des travaux]



REMARQUE

Si l'écran d'authentification utilisateur s'affiche, entrer un nom d'utilisateur et un mot de passe de connexion, puis sélectionner [Connexion]. Il est nécessaire de se connecter à l'aide des droits administrateur. Le nom d'utilisateur et le mot de passe de connexion par défaut sont les suivants.

Nom connexion util.

ECOSYS M8124cidn:2400, ECOSYS M8130cidn:3000

Mot passe conn.

ECOSYS M8124cidn:2400, ECOSYS M8130cidn:3000

- 2 [Param compta. travaux] > [Param pr défaut] > [Nbre par format papier] > [Format papier 1(-5)]

2 Configurer les paramètres.

- 1 Sélectionner [Activé].
- 2 Sélectionner le format de papier.
- 3 Sélectionner [Type de support] pour spécifier un type de support.
- 4 Sélectionner le type de support et sélectionner [OK].
- 5 Sélectionner [OK].

Comptabilité du nombre de pages imprimées

Cette fonction permet de comptabiliser le nombre de pages imprimées. Les options sont les suivantes : Total comptabilité des travaux et Chaque comptabilité des travaux. Il est possible de démarrer une nouvelle comptabilité après réinitialisation des données de comptabilité stockées depuis un certain temps.

1 Afficher l'écran.

- 1 Touche [Menu Système/Compteur] > [Nom d'utilisateur/Comptabilisation des travaux]



REMARQUE

Si l'écran d'authentification utilisateur s'affiche, entrer un nom d'utilisateur et un mot de passe de connexion, puis sélectionner [Connexion]. Il est nécessaire de se connecter à l'aide des droits administrateur. Le nom d'utilisateur et le mot de passe de connexion par défaut sont les suivants.

Nom connexion util.

ECOSYS M8124cidn:2400, ECOSYS M8130cidn:3000

Mot passe conn.

ECOSYS M8124cidn:2400, ECOSYS M8130cidn:3000

- 2 [Param compta. travaux] > [Total compta. travaux] ou [Compta. pour chaque trav]

2 Configurer les paramètres.

Le tableau suivant énumère les éléments pouvant être affichés.

Élément	Description
Pages imprimées	Affiche le nombre de pages copiées et imprimées et le nombre total de pages utilisées. Il est aussi possible d'utiliser [FAX], [Nbre par format papier], [par R.V.] et [par combiner] pour consulter le nombre de pages utilisées.
Nombre par format de papier	
Copie (N&B)	Affiche le nombre de pages utilisées pour la copie noir et blanc.
Copie (Coul.)	Affiche le nombre de pages pour la copie couleur.
Copie (total)	Affiche le nombre de pages copiées.
Imprimante (N&B)	Affiche le nombre de pages utilisées pour l'impression noir et blanc. Les fonctions d'impression applicables sont les suivantes. <ul style="list-style-type: none"> • Impression à partir d'une boîte • Impression à partir de la mémoire amovible • Impression à partir de l'ordinateur
Imprimante (Coul.)	Affiche le nombre de pages utilisées pour l'impression couleur. Les fonctions d'impression applicables sont les suivantes. <ul style="list-style-type: none"> • Impression à partir d'une boîte • Impression à partir de la mémoire amovible • Impression à partir de l'ordinateur
Imprim. (total)	Affiche le nombre de pages imprimées. Les fonctions d'impression applicables sont les suivantes. <ul style="list-style-type: none"> • Impression à partir d'une boîte • Impression à partir de la mémoire amovible • Impression à partir de l'ordinateur
Copie/impr.(N/B)	Affiche le nombre total de pages utilisées pour la copie et l'impression noir et blanc.
Copie/impr. (couleur)	Affiche le nombre total de pages utilisées pour la copie et l'impression couleur.
Copie/impr.(total)	Affiche le nombre total de pages utilisées pour la copie et l'impression.
FAX*1	Affiche le nombre de pages reçues.
Total	Affiche le nombre total de pages utilisées.
par R/V	Affiche le nombre de pages utilisées en mode Recto verso (Recto), en mode Recto verso (Recto verso) et le total des deux.
par combiner	Afficher les pages utilisées en mode Combiner (aucun), en mode Combiner (2 en 1), en mode Combiner (4 en 1) et le total des trois.
Nombre par format de papier	Affiche le nombre de pages utilisées dans le format de papier sélectionné ainsi que le nombre de pages utilisés dans d'autres formats de papier.
Pages numérisées	Affiche le nombre de pages numérisées pour la copie, le fax et les autres fonctions, ainsi que le nombre total de pages numérisées.
Trsm.pag pr FAX*1	Affiche le nombre de pages faxées.
Durée trans FAX*1	Affiche la durée totale des transmissions de fax.
Réinit. Compteur	Remet le compteur à zéro. Sélectionner [Oui] dans l'écran de confirmation.

*1 Les fonctions FAX sont disponibles sur les produits avec la fonction fax installée.

Compatibilité du nombre de feuilles utilisées par tous les comptes

Comptabilité du nombre total de pages imprimées Comptabilité totale

1 Vérifier le nombre de pages.

- 1 Sélectionner [Vérifier] dans les fonctions désirées pour vérifier la comptabilité.
Les résultats s'affichent.
- 2 Vérifier la comptabilité et sélectionner [Fermer].

Compatibilité du nombre de feuilles utilisées par chaque compte

Cette fonction comptabilise le nombre de pages de chaque compte et réinitialise la comptabilité des comptes un par un.

1 Afficher l'écran.

- 1 Sélectionner le compte à vérifier.
- 2 Sélectionner [] pour l'utilisateur dont il faut modifier les informations.



REMARQUE

- Pour rechercher l'ID de compte, sélectionner [Menu] > [Rechercher(Nom)] ou [Recherche(ID)]. Sélectionner [Sélectionnez Others] pour rechercher un compte par nom ou par ID.
- Pour trier les noms de compte, sélectionner [Menu] > [Trier (nom)] ou [Trier (ID)].

- 3 Sélectionner la fonction à vérifier.
Les résultats s'affichent.
- 4 Vérifier la comptabilité et sélectionner [Fin].

Impr. rapport compteurs

Il est possible d'imprimer un rapport de comptabilité contenant le total des pages comptabilisées pour tous les comptes concernés.

Le format des rapports varie en fonction de l'administration de la comptabilité des copieurs et des imprimantes.

Lorsque "Individuel" est sélectionné pour la gestion du nombre de copies/impressions.

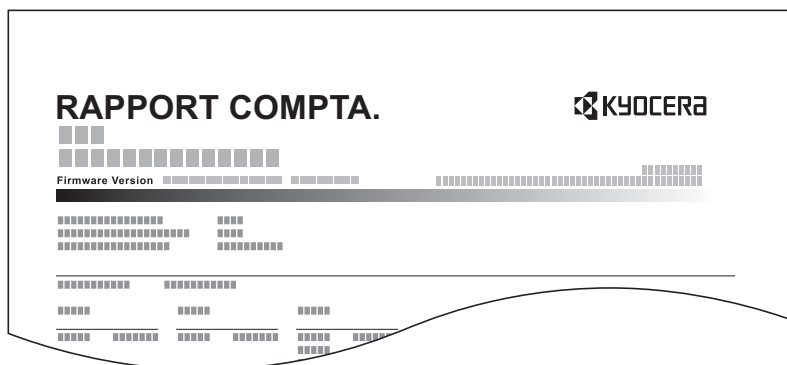

1 Préparer le papier.

Vérifier que le magasin contient du papier Letter ou A4.

2 Afficher l'écran.

Touche [Menu Système/Compteur] > [Nom d'utilisateur/Comptabilisation des travaux] > [Param compta. travaux]



REMARQUE

Si l'écran d'authentification utilisateur s'affiche, entrer un nom d'utilisateur et un mot de passe de connexion, puis sélectionner [Connexion]. Il est nécessaire de se connecter à l'aide des droits administrateur. Le nom d'utilisateur et le mot de passe de connexion par défaut sont les suivants.

Nom connexion util.

ECOSYS M8124cidn:2400, ECOSYS M8130cidn:3000

Mot passe conn.

ECOSYS M8124cidn:2400, ECOSYS M8130cidn:3000

3 Imprimer le document.

[Impr. rapport compteurs] > [Oui]

Le rapport de comptabilité est imprimé.

Configuration de la méthode pour le compte des copies/ impressions

Il est possible de sélectionner la gestion en fonction du nombre de feuilles utilisées pour la copie et l'impression, ou la gestion basée sur chaque compte. Ce paramètre modifie la restriction d'utilisation des feuilles et la méthodes de comptabilité et il convient donc de sélectionner le réglage le plus appropriée à l'environnement d'utilisation effectif.

Si l'écran de saisie du nom d'utilisateur de connexion s'affiche durant les opérations, se connecter en se reportant à :

➔ [Restriction de l'utilisation de la machine \(9-34\)](#)

➔ [Comptabilité du nombre de pages imprimées \(9-43\)](#)

➔ [Impr. rapport compteurs \(9-45\)](#)

1 Afficher l'écran.

1 Touche [Menu Système/Compteur] > [Nom d'utilisateur/Comptabilisation des travaux]



REMARQUE

Si l'écran d'authentification utilisateur s'affiche, entrer un nom d'utilisateur et un mot de passe de connexion, puis sélectionner [Connexion]. Il est nécessaire de se connecter à l'aide des droits administrateur. Le nom d'utilisateur et le mot de passe de connexion par défaut sont les suivants.

Nom connexion util.

ECOSYS M8124cidn:2400, ECOSYS M8130cidn:3000

Mot passe conn.

ECOSYS M8124cidn:2400, ECOSYS M8130cidn:3000

2 [Param compta. travaux] > [Param pr défaut] > [Copier/impress.]

2 Configurer les paramètres.

1 Sélectionner [Total] ou [Individuel].

2 Sélectionner [OK].

Connexion/Déconnexion (Compta. travaux)

Effectuer l'opération ci-dessous lorsque le fonctionnement de la machine entraîne l'affiche de l'écran de saisie d'ID de compte.

Connexion (Compta. travaux)

Lorsqu'un écran pour la saisie de l'ID de compte s'affiche après une utilisation de la machine, effectuer l'opération suivante.

1 Saisir l'ID de compte à l'aide des touches numériques et sélectionner [Connexion].



REMARQUE

- En cas d'erreur de saisie, sélectionner la touche [Effacer] et recommencer la saisie.
- La sélection de [Vérifiez le compteur] permet de vérifier le nombre de pages imprimées et le nombre de pages numérisées.

Lorsque l'écran de saisie de l'ID utilisateur et du mot de passe s'affiche

Si l'administration des connexions d'utilisateurs est activée, l'écran de saisie de l'ID utilisateur et du mot de passe s'affiche. Saisir un nom d'utilisateur et un mot de passe de connexion valides. Si l'utilisateur a déjà enregistré les informations de compte, la saisie de l'ID de compte est ignorée.

➔ [Ajout d'un utilisateur \(liste utilisateur local\) \(9-7\)](#)

2 Effectuer les autres opérations.

Déconnexion (Compta. travaux)

Une fois les opérations terminées, sélectionner la touche [Authentification/Logout] pour revenir à l'écran de saisie de l'ID de compte. Revenir à l'écran de saisie de l'ID de compte.

Configuration des paramètres de gestion des utilisateurs inconnus

Configuration des paramètres de gestion des ID inconnus

Cette fonction définit le comportement pour la gestion des travaux envoyés avec des identifiants d'utilisateur ou des ID utilisateur inconnus ou non envoyés. C'est la gestion qui est utilisée en présence d'un ID de comptabilité des travaux inconnu lorsque l'administration des connexions d'utilisateurs est désactivée et que l'administration des comptes est activée.

Les éléments de configuration sont indiqués ci-dessous.

Élément	Description
Autoriser	Le travail est traité.
Refuser	Le travail n'est pas traité.

1 Afficher l'écran.

- 1 Touche [Menu Système/Compteur] > [Nom d'utilisateur/Comptabilisation des travaux]



REMARQUE

Si l'écran d'authentification utilisateur s'affiche, entrer un nom d'utilisateur et un mot de passe de connexion, puis sélectionner [Connexion]. Il est nécessaire de se connecter à l'aide des droits administrateur. Le nom d'utilisateur et le mot de passe de connexion par défaut sont les suivants.

Nom connexion util.

ECOSYS M8124cidn:2400, ECOSYS M8130cidn:3000

Mot passe conn.

ECOSYS M8124cidn:2400, ECOSYS M8130cidn:3000

- 2 Sélectionner [ID trav. inconnu].

2 Configurer les paramètres.

- Sélectionner [Refuser] ou [Autoriser].

Enregistrement des informations utilisateur pour un ID utilisateur inconnu

Lors de l'enregistrement des propriétés utilisateurs pour un ID utilisateur inconnu, il est possible de consulter l'utilisateur sur l'écran d'état du travail ou l'écran de journal des travaux. De plus, il est possible de limiter les fonctions disponibles.

REMARQUE

Cette fonction s'affiche lorsque [ID trav. inconnu] est réglé sur [Autoriser].

1 Afficher l'écran.

- 1 Touche [Menu Système/Compteur] > [Nom d'utilisateur/Comptabilisation des travaux]

REMARQUE

Si l'écran d'authentification utilisateur s'affiche, entrer un nom d'utilisateur et un mot de passe de connexion, puis sélectionner [Connexion]. Il est nécessaire de se connecter à l'aide des droits administrateur. Le nom d'utilisateur et le mot de passe de connexion par défaut sont les suivants.

Nom connexion util.

ECOSYS M8124cidn:2400, ECOSYS M8130cidn:3000

Mot passe conn.

ECOSYS M8124cidn:2400, ECOSYS M8130cidn:3000

- 2 Sélectionner [Paramètres utilisateur inconnu] > [Propriété util.].

2 Entrer les informations de l'utilisateur.

Ajouter des informations pour chaque élément > [OK]

Élément	Description
Nom d'utilisateur	Entrer le nom de l'utilisateur sur 32 caractères maximum.
Nom de compte	<p>Enregistrer un compte pour l'ID utilisateur inconnu.</p> <p>➔ Nom d'utilisateur/Comptabilisation des travaux (9-31)</p> <p> REMARQUE</p> <ul style="list-style-type: none"> • Pour rechercher l'ID de compte, sélectionner [Menu] > [Rechercher(Nom)] ou [Recherche(ID)]. • Pour trier les noms de compte, sélectionner [Menu] > [Trier (nom)] ou [Trier (ID)]. • Cet élément s'affiche lorsque l'administration des comptes est activée.
Règles autorisation	<p>Définir les restrictions d'utilisation.</p> <p>Les éléments de restriction suivants sont disponibles :</p> <p>Imprimante :</p> <p>Sélectionner s'il faut refuser l'utilisation des fonctions d'impression pour l'imprimante. Les fonctions d'impression applicables sont les suivantes.</p> <ul style="list-style-type: none"> • Impression à partir de l'ordinateur <p>Imprimante (Couleur) :</p> <p>Sélectionner s'il faut désactiver ou non les fonctions d'impression pour l'imprimante. Les fonctions d'impression applicables sont les suivantes.</p> <ul style="list-style-type: none"> • Impression à partir de l'ordinateur

10 Maintenance

Ce chapitre aborde les sujets suivants :

Maintenance ordinaire	10-2
Nettoyage de la glace d'exposition	10-2
Nettoyage du verre fendu	10-2
Remplacement de la cartouche de toner	10-4
Remplacement du bac de récupération de toner	10-7
Chargement du papier	10-9
Remplacement de la cartouche d'agrafes (finisseur de documents)	10-10

Maintenance ordinaire

Nettoyer la machine régulièrement afin d'assurer une qualité d'impression optimale.



ATTENTION

pour des raisons de sécurité, toujours retirer la fiche du cordon d'alimentation de la prise de courant avant de nettoyer la machine.

Nettoyage de la glace d'exposition

Essuyer la glace d'exposition, le support de l'original et l'intérieur du chargeur d'originaux à l'aide d'un chiffon doux imbibé d'alcool ou de détergent doux.



IMPORTANT

Ne pas utiliser de diluant ou de solvants organiques.

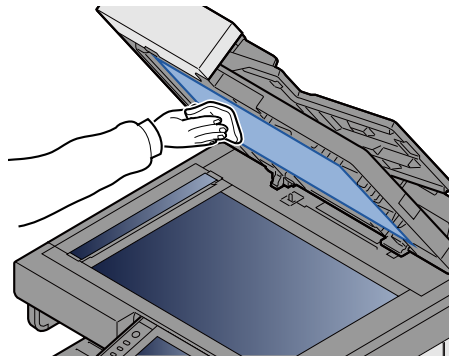
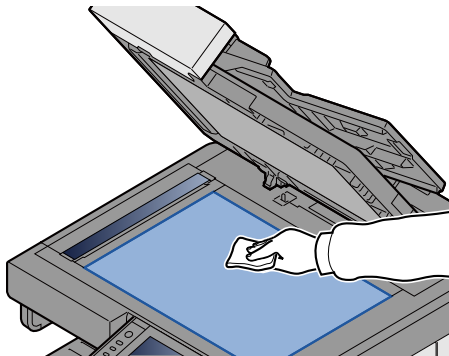

Nettoyage du verre fendu

Lors de l'utilisation du chargeur d'originaux, nettoyer la surface du verre fendu et le guide de lecture à l'aide du chiffon de nettoyage fourni.



REMARQUE

La saleté sur le verre fendu ou le guide de lecture peut causer l'apparition de traces noires sur les impressions.

1 Retirer le chiffon de nettoyage.

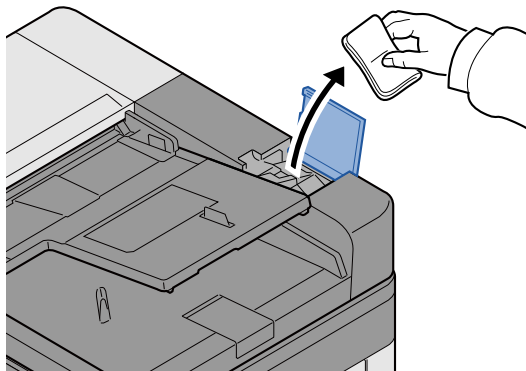

2 Nettoyer le verre fendu et le guide de lecture.

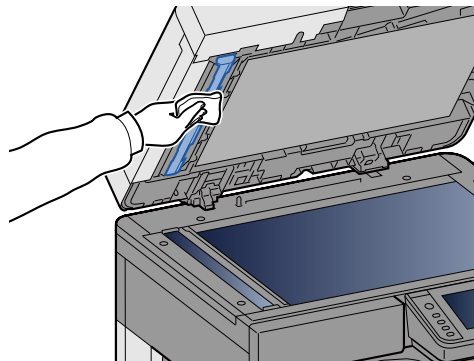
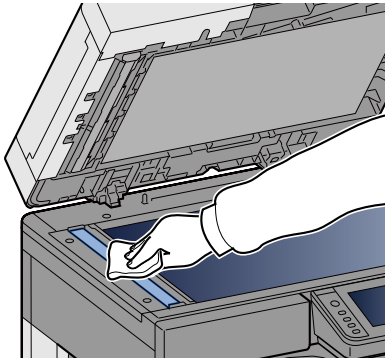

Remplacement et rajout des consommables

Des messages s'affichent lorsque le toner est épuisé ou lorsqu'il n'y a plus de papier dans un magasin. Effectuer le remplacement ou le rajout nécessaire conformément au message.

Remplacement de la cartouche de toner

Le message affiché ci-dessous s'affiche lorsque le toner est épuisé. Si cela se produit, remplacer la cartouche de toner..

« Toner vide. »

Le message affiché ci-dessous s'affiche lorsque le toner est presque terminé. S'assurer de disposer d'une cartouche de toner neuve pour le remplacement.

« Toner bas. (Remplacer une fois vide.) »



REMARQUE

- Pour la cartouche de toner, toujours utiliser une cartouche de toner originale. L'utilisation d'une cartouche de toner non originale peut causer des défauts d'image et une panne de l'appareil.
- La puce mémoire dans la cartouche de toner de cet appareil mémorise les informations nécessaires pour améliorer la commodité pour le client, l'opération du système de recyclage pour les cartouches de toner usagées et la planification et le développement de nouveaux produits. Les informations mémorisées n'incluent aucune information permettant d'identifier les personnes et ne sont utilisées que de manière anonyme pour les buts susmentionnés.



ATTENTION

Ne pas tenter d'incinérer les parties contenant du toner. Des étincelles dangereuses risquent de provoquer des brûlures.

1 Ouvrir le capot avant.

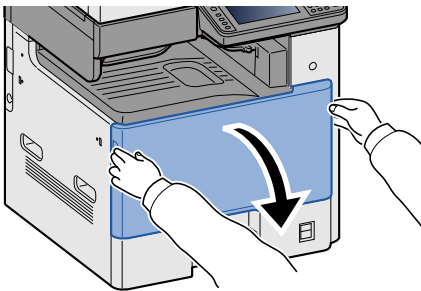

2 Retirer la cartouche de toner.

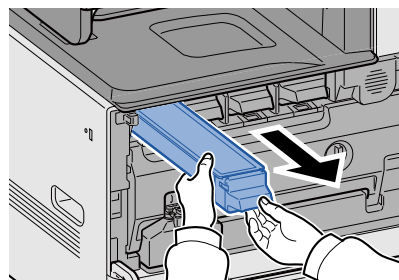
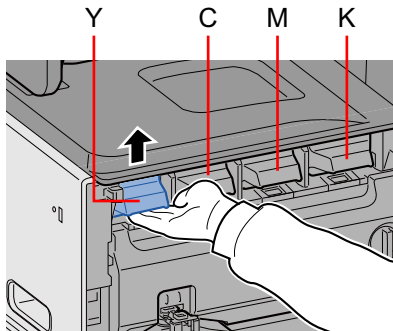

3 Placer les cartouches de toner dans le sachet en plastique.

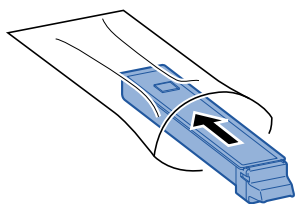

4 Retirer la cartouche de toner neuve de la boîte.

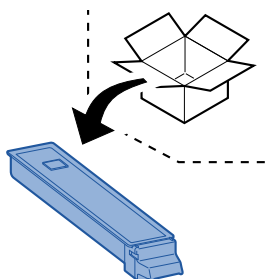

✔ IMPORTANT

Ne pas toucher les points indiqués ci-dessous.

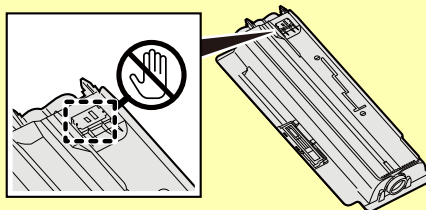

5 Taper sur la cartouche de toner.

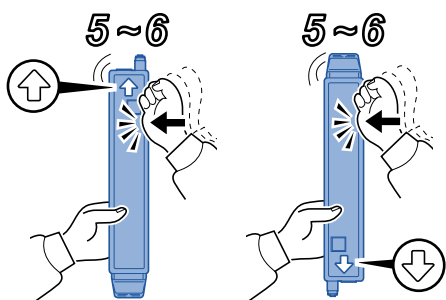

6 Agiter la cartouche de toner.

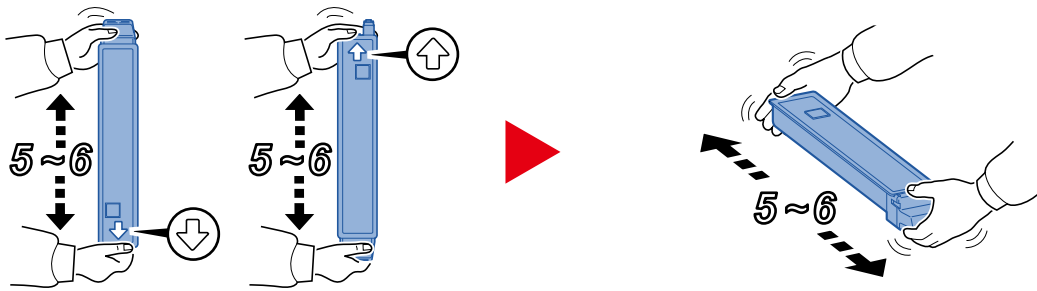

7 Installer la cartouche de toner.

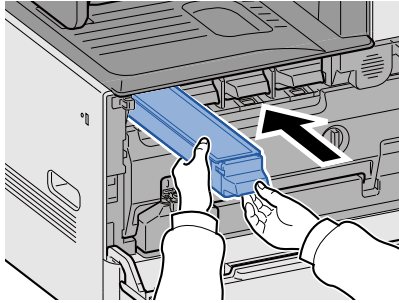

✔ IMPORTANT

Introduire à fond la cartouche de toner.

8 Refermer le capot avant.

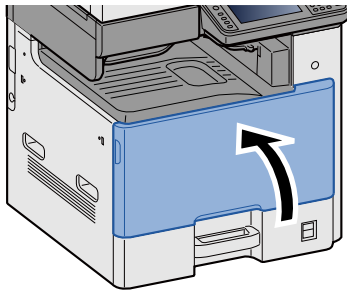

💡 REMARQUE

- Si le capot avant ne ferme pas, vérifier que la nouvelle cartouche de toner est installée correctement.
- Renvoyer la cartouche de toner usagée au concessionnaire ou au service après-vente. Les cartouches de toner seront recyclés ou détruits conformément aux réglementations locales.

Remplacement du bac de récupération de toner

Le message affiché ci-dessous s'affiche lorsque le bac de récupération de toner est plein. Remettre le réservoir de déchets de toner en place.

« Vérifiez le bac de récupération de toner. »



ATTENTION

Ne pas tenter d'incinérer les parties contenant du toner. Des étincelles dangereuses risquent de provoquer des brûlures.

1 Ouvrir le capot avant.

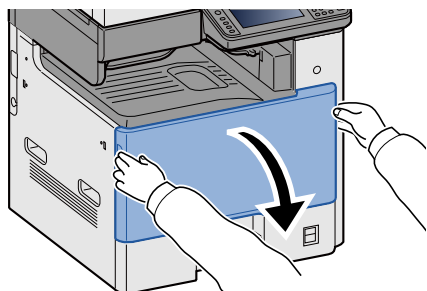

2 Retirer le bac de récupération de toner.

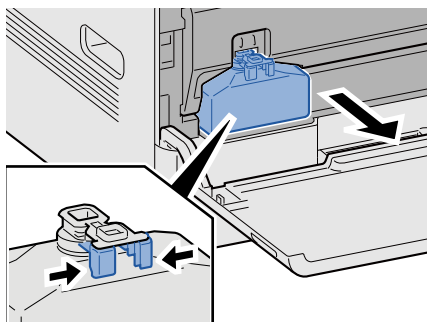

3 Placer les cartouches de toner dans le sachet en plastique.

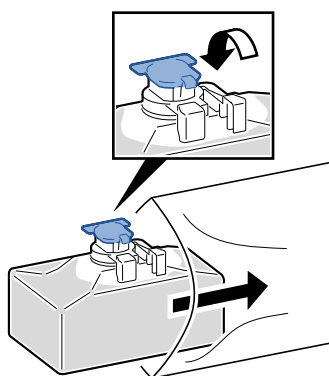

4 Retirer le nouveau bac de récupération de toner.

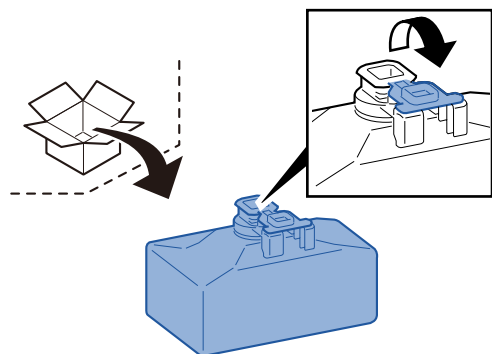

5 Installer le bac de récupération de toner.

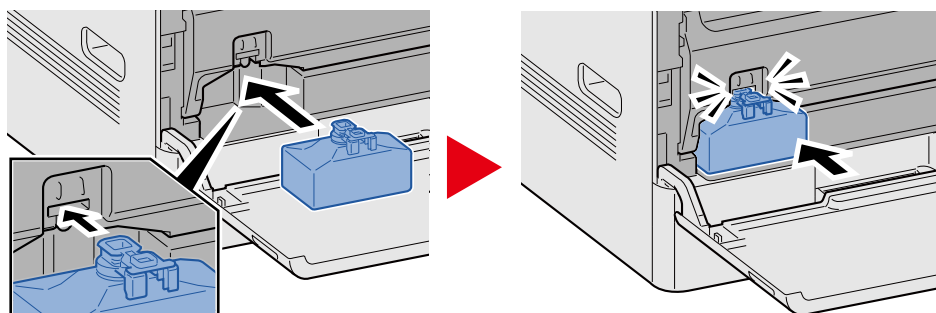

6 Refermer le capot avant.

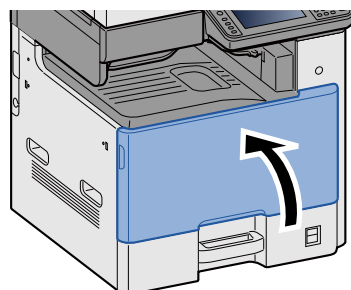

REMARQUE

Renvoyer le bac de récupération de toner usagé au concessionnaire ou au service après-vente. Les bacs de récupération de toner seront recyclés ou détruits conformément aux réglementations locales.

Chargement du papier

Le message affiché ci-dessous s'affiche lorsqu'il n'y a plus papier dans un magasin. Charger du papier.

Ajoutez du papier au magasin #. (# indique le numéro du magasin.)

Ajoutez du papier au bac MF.

➔ [Chargement dans les magasins 1 \(à 3\) \(3-19\)](#)

➔ [Chargement du papier dans le bac MF \(5-7\)](#)



REMARQUE

Lorsque [Activé] est sélectionné pour [Aff. mess. config. papier], l'écran de confirmation du paramètre du papier s'affiche. Si le type de papier a été modifié, sélectionner [Modifier] et configurer les paramètres du papier selon les besoins.

➔ [\[Magasin 1 \(à 3\)\] \(8-9\)](#)

➔ [\[By-pass\] \(8-10\)](#)

Remplacement de la cartouche d'agrafes (finisseur de documents)

Le message affiché ci-dessous s'affiche lorsqu'il n'y a plus d'agrafes. Si cela se produit, remplacer la cartouche d'agrafes.

« Agrafes absentes. »



REMARQUE

Si les agrafes sont terminées, contacter le revendeur ou le technicien de maintenance.

1 Ouvrir le capot de l'agrafeuse du finisseur de documents.

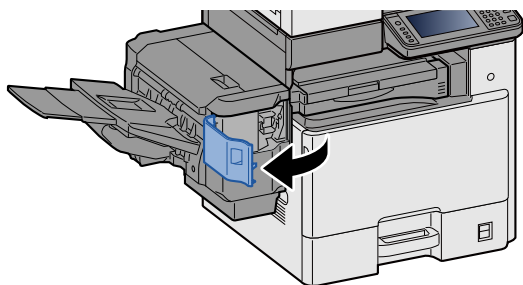

2 Retirer le porte-cartouche d'agrafes.

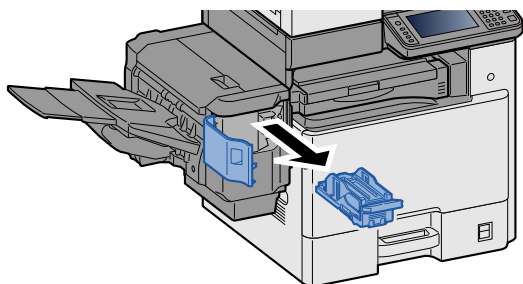

3 Remettre les agrafes en place.

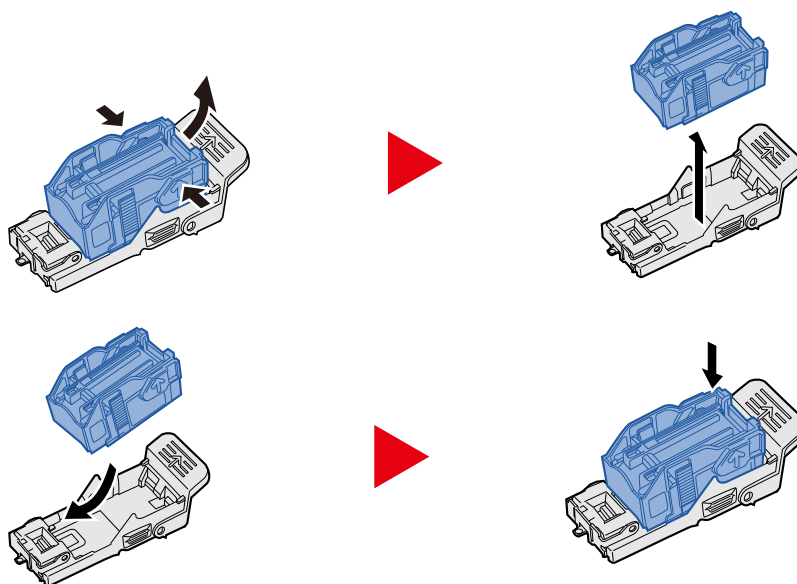

4 Installer le porte-cartouche d'agrafes.

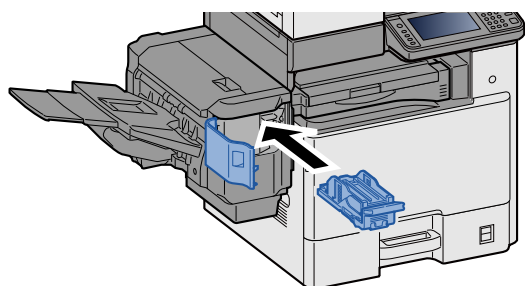

5 Refermer le capot de l'agrafeuse.

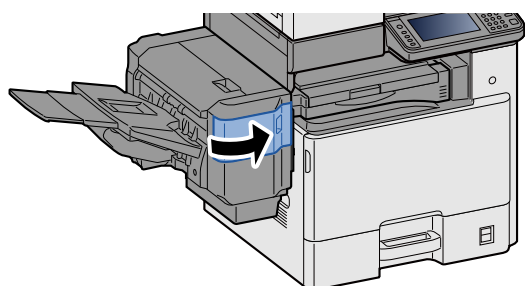

11 Dépannage

Ce chapitre aborde les sujets suivants :

Problèmes génériques	11-2
Résolution des dysfonctionnements	11-2
Dysfonctionnement de la machine	11-3
Problèmes avec l'image imprimée	11-6
Problèmes avec l'impression couleur	11-9
Réponse aux messages	11-10
Réponse à l'erreur d'envoi	11-21
Réglage/Maintenance	11-24
Présentation de Réglage/Maintenance	11-24
Procédure d'enregistrement de la couleur	11-24
Étalonnage	11-29
Effectuer le nettoyage du laser.	11-29
Rég. de courbe des tons	11-29
Rafr. tambours	11-31
Résolution des bourrages papier	11-32
Indicateurs d'emplacement de bourrage	11-32
Retirer tout papier coincé dans le bac MF	11-33
Retirer tout papier coincé dans le capot droit 1	11-34
Retirer le papier coincé dans le magasin 1, 2 et 3	11-36
Retirer tout papier coincé dans le capot droit 2, 3	11-37
Retirer tout papier coincé dans le finisseur de documents	11-39
Retirer tout papier coincé dans l'unité relais	11-40
Retirer tout papier coincé dans le chargeur de documents	11-41
Déblocage de l'agrafeuse	11-43
Élimination des agrafes coincées dans le finisseur de documents	11-43

Problèmes génériques

Résolution des dysfonctionnements

Le tableau ci-dessous fournit des recommandations générales de résolution des problèmes. Il décrit différents problèmes et fournit les actions correctives à prendre. En cas de problème avec la machine, consulter les vérifications et effectuer les procédures décrites dans les pages suivantes.

Si le problème persiste, contacter le revendeur ou le technicien de maintenance. Consulter la dernière page de ce manuel pour les numéros de téléphone de contact.



REMARQUE

Le numéro de série sera nécessaire pour nous contacter.



Pour vérifier le numéro de série, se reporter à la section suivante.

➔ [Écran pour les informations sur l'appareil \(3-11\)](#)

Dysfonctionnement de la machine

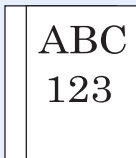
Le dysfonctionnement de la machine inclut les phénomènes suivants. Mettre en œuvre les procédures appropriées.

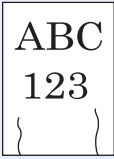
Problème	Vérifications	Actions correctives	Page de référence
Une application ne démarre pas.	Le délai de réinitialisation automatique du panneau est-il court ?	Régler le délai de réinitialisation automatique du panneau sur 30 secondes ou plus.	8-59
L'écran ne répond pas lorsque la machine est sous tension.	Vérifier le cordon d'alimentation.	Raccorder correctement les deux extrémités du cordon d'alimentation.	2-8
Aucune copie n'est produite lorsque j'appuie sur la touche [Départ].	Un message s'affiche-t-il sur l'écran ?	Déterminer la réponse appropriée au message et prendre les mesures adéquates.	11-10
	La machine est-elle en mode veille ?	Sélectionner une touche du panneau de commande pour faire sortir la machine du mode veille.	2-23
Des feuilles vierges sont éjectées. 	Les originaux ont-ils été positionnés correctement ?	Lors de la mise en place des originaux sur la glace d'exposition, les positionner face dessous et les aligner sur les plaques d'indication du format de l'original.	5-3
	—	Placer les originaux face dessus dans le processeur de document.	5-4
	—	Vérifier les paramètres du logiciel applicatif.	—
Les bourrages papier sont fréquents.	Le papier a-t-il été chargé correctement ?	Charger le papier correctement.	3-19
	—	Modifier l'orientation du papier de 180 degrés.	3-19
	Le type de papier est-il pris en charge ? Le papier est-il en bon état ?	Retirer le papier, le retourner et le recharger.	3-19
	Le papier est-il tuilé, plié ou froissé ?	Remplacer le papier par du papier neuf.	3-17
	Des feuilles ou des morceaux de papier sont-ils coincés dans la machine ?	Retirer le papier coincé.	11-32
Au moins 2 feuilles sont superposées lors de l'éjection (alimentation multiple) 	—	Charger le papier correctement.	3-18

Problème	Vérifications	Actions correctives	Page de référence
Les impressions sont froissées. 	Le papier a-t-il été chargé correctement ?	Charger le papier correctement.	3-17
	—	Modifier l'orientation du papier de 180 degrés.	3-17
	Le papier est-il humide ?	Remplacer le papier par du papier neuf. Si les problèmes sont fréquents, activer le chauffage du magasin.	3-19 2-4
Les impressions sont tuilées. 	—	Retirer le papier du magasin, retourner la pile et recharger le papier. Il est aussi possible d'essayer de pivoter le papier de 180 degrés.	3-17
	Le papier est-il humide ?	Remplacer le papier par du papier neuf.	3-17
	—	Si le problème se produit fréquemment, activer le chauffage du magasin.	2-4
Le pilote d'imprimante ne s'installe pas.	L'installation du pilote est-elle effectuée en utilisant le nom d'hôte alors que la fonction Wi-Fi ou Wi-Fi Direct est activée ?	Spécifier l'adresse IP au lieu du nom d'hôte.	2-25
Impossible d'imprimer.	Vérifier le cordon d'alimentation.	Raccorder correctement les deux extrémités du cordon d'alimentation.	2-8
	La machine est-elle sous tension ?	Mettre la machine sous tension.	2-9
	Le câble USB et le câble réseau sont-ils connectés ?	Brancher le câble USB et le câble réseau correctement.	2-8 2-8
	Le travail d'impression est-il en pause ?	Reprendre l'impression.	7-10
	Si les paramètres du réseau filaire ou Wi-Fi ont été configurés en utilisant la résolution de nom, y a-t-il une interaction avec une adresse IP (adresse privée) d'un autre réseau inaccessible ?	Il est possible d'utiliser un seul nom d'hôte et un seul nom de domaine avec la MFP. Configurer les paramètres réseau en tenant compte de cette restriction.	—
	—	Utiliser Command Center RX pour modifier NetBEUI, DNS et les autres paramètres de résolution de nom ou modifier les paramètres de l'environnement réseau.	Command Center RX User Guide
	—	Sur le réseau principal (client), sélectionner Wi-Fi, Réseau filaire ou Réseau en option comme réseau à utilisation illimitée.	8-53
	—	Avec les paramètres du protocole, sélectionner [Activer] pour le paramètre [Réseau filaire] ou [Wi-Fi] et [Désactiver] pour l'autre paramètre.	8-43

Problème	Vérifications	Actions correctives	Page de référence
Impression impossible avec la mémoire USB. Mémoire USB non reconnue.	L'hôte USB est-il verrouillé [Verrouiller] ?	Sélectionner [Déverrouiller] dans les paramètres de l'hôte USB.	8-53
	—	Vérifier que la mémoire USB est bien branché dans la machine.	—
Lorsque [Auto-IP] est réglé sur « Activé », l'adresse IP n'est pas assignée automatiquement.	La valeur saisie pour l'adresse IP de TCP/IP(v4) est-elle différente de « 0.0.0.0 » ?	Saisir « 0.0.0.0 » pour l'adresse IP de TCP/IP(v4).	2-12
Impossible d'envoyer par SMB.	Le câble réseau est-il branché ?	Brancher le câble réseau correctement.	2-8
	Les paramètres réseau pour l'équipement sont-ils configurés correctement ?	Configurer les paramètres TCP/IP correctement.	8-40
	Les paramètres de partage de dossier sont-ils configurés correctement ?	Vérifier les paramètres de partage et les privilèges d'accès dans les propriétés du dossier.	3-24
	[Local] est-il sélectionné pour le paramètre « SMB Client (transmission) » ?	Régler le paramètre « SMB Client (transmission) » sur [Activé].	8-43
	Le paramètre [Port] a-t-il été entré correctement ? ^{*1}	Vérifier le nom de l'ordinateur auquel sont envoyées les données.	5-16
	Le paramètre [FTP] a-t-il été entré correctement ?	Vérifier le nom de partage du dossier partagé.	5-16
	Le paramètre [Rechercher dossier par nom d'hôte] a-t-il été entré correctement ? ^{* 1*2}	Vérifier le nom de domaine et le nom de connexion d'utilisateur.	5-16
	Le nom de domaine utilisé pour [Port] et [Rechercher dossier par nom d'hôte] est-il le même ?	Supprimer le nom de domaine et la barre oblique arrière (\) de [Rechercher dossier par nom d'hôte].	5-16
	Le paramètre [Test de connexion] a-t-il été entré correctement ?	Vérifier le mot de passe de connexion.	5-16
	Les exceptions du Pare-feu Windows sont-ils configurés correctement ?	Configurer correctement les exceptions du Pare-feu Windows.	3-29
	Les paramètres de l'heure de l'équipement, du serveur du domaine et de l'ordinateur de destination des données sont-ils différents ?	Régler l'équipement, le serveur du nom de domaine et l'ordinateur de destination des données à la même heure.	—
	L'écran affiche-t-il « Erreur d'envoi. » ?	Se reporter à la section Réponse à l'erreur d'envoi.	11-21

Problème	Vérifications	Actions correctives	Page de référence
Impossible de se connecter à cette machine en utilisant Wi-Fi Direct.	Y a-t-il trois périphériques portatifs connectés simultanément ?	Libérer la connexion des périphériques portatifs qui sont connectés manuellement ou définir une connexion après le réglage du délai de connexion et la libération de la connexion par déconnexion automatique.	8-35
Envoi par e-mail impossible.	La limite de taille d'envoi par e-mail est-elle définie dans le serveur SMTP enregistré sur la machine ?	Contrôler si une valeur limite est saisie dans Command Center RX pour le paramètre suivant : [Lim. taille e-mail] > « Carnet d'adr. ». Modifier le paramètre si nécessaire.	2-46
La machine émet de la vapeur dans la zone autour de la fente d'éjection du papier.	Vérifiez si la température de la pièce est basse ou si du papier humide a été utilisé.	Selon l'environnement d'impression et les conditions du papier, la chaleur générée pendant l'impression peut entraîner l'évaporation de l'humidité du papier et la vapeur émise peut sembler de la fumée. Cela n'est pas un problème et vous pouvez continuer à imprimer. Si la vapeur vous préoccupe, augmentez la température de la pièce ou remplacez le papier par un papier neuf et sec.	—

*1 Il est aussi possible d'entrer un nom d'ordinateur complet comme nom d'hôte (par exemple : pc001.abcdnet.com)

*2 Il est aussi possible d'entrer des noms d'utilisateur de connexion aux formats suivants :



Nom de domaine\Nom d'utilisateur (par exemple : james.smith@abcdnet)



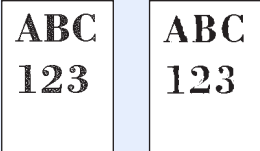

Nom_utilisateur@nom_domaine (par exemple, james.smith@abcdnet)

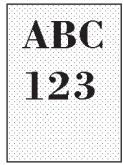
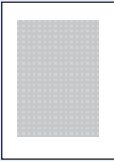
Problèmes avec l'image imprimée

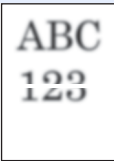
Lorsque les problèmes suivants se produisent sur l'image imprimée, prendre les mesures appropriées. Mettre en œuvre les procédures appropriées.

Problème	Vérifications	Actions correctives	Page de référence
L'image est-elle globalement trop claire ? 	Le papier est-il humide ?	Remplacer le papier par du papier neuf.	3-17
		Si le problème se produit fréquemment, activer le chauffage du magasin.	2-4
	La densité a-t-elle été modifiée ?	Sélectionner le niveau de densité approprié.	6-16 8-62
	Le toner est-il réparti uniformément dans la cartouche de toner ?	Secouer plusieurs fois la cartouche de toner horizontalement.	10-4
	Le mode EcoPrint est-il activé ?	Régler le paramètre [EcoPrint] sur [Désactivé].	6-18
	—	Exécuter [Rafr. tambours].	11-31
—	S'assurer que le paramètre de type de papier est correct pour le papier utilisé.	8-9	

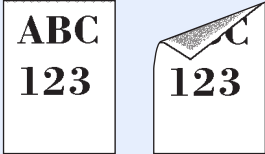
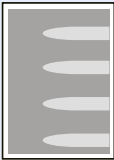
Problème	Vérifications	Actions correctives	Page de référence
<p>Les parties blanches de l'image semblent avoir une projection grise.</p> 	La densité a-t-elle été modifiée ?	Sélectionner le niveau de densité approprié.	6-16 8-62
<p>Les copies présentent un motif moiré (les points sont groupés en motifs et ne sont pas alignés uniformément).</p> 	L'original est-il une photo imprimée ?	Régler [Image de l'original(copie)] ou [Image de l'original (env/enr)] sur [Photo].	6-17
<p>Les textes ne sont pas clairement imprimés.</p> 	La qualité image choisie pour l'original est-elle appropriée ?	Régler [Image de l'original(copie)] ou [Image de l'original (env/enr)] sur le réglage approprié.	6-17
<p>Des points noirs sont visibles sur la portion blanche de l'image.</p> 	Le support de l'original ou la glace d'exposition sont-ils sales ?	Nettoyer le support de l'original ou la glace d'exposition.	10-2
<p>Les impressions sont confuses.</p> 	La machine est-elle utilisée dans un environnement à forte humidité ou dans lequel la température et l'humidité subissent de fortes variations ?	Utiliser la machine dans un lieu ayant une humidité appropriée.	—
	—	Si les problèmes sont fréquents, activer le chauffage du magasin.	2-4
	—	Exécuter [Rafr. tambours].	11-31

Problème	Vérifications	Actions correctives	Page de référence
L'image est mal alignée. 	Les originaux ont-ils été positionnés correctement ?	Lors de la mise en place des originaux sur la glace d'exposition, les aligner sur les plaques d'indication du format de l'original.	5-3
		Lors de la mise en place d'originaux dans le processeur de document, aligner les guides de largeur avant de positionner les originaux.	5-4
	Le papier a-t-il été chargé correctement ?	Vérifier la position des guides de largeur du papier.	3-19
	—	Effectuer un ajustement de la ligne centrale. Pour la méthode d'ajustement, contacter le technicien de maintenance.	
Les impressions présentent des lignes verticales. 	Le verre fendu est-il sale ?	Nettoyez le verre fendu.	10-2
Saleté sur le bord supérieur ou l'arrière du papier. 	L'intérieur de la machine est-il sale ?	Ouvrir le capot droit. Si l'intérieur de la machine est sali par le toner, le nettoyer avec un chiffon doux, sec et sans peluches.	—
Présence d'un motif régulier d'affaiblissement, flou ou blancheur de l'image. 	Le développeur et le tambour sont-ils installés correctement ?	Retirer et réinstaller correctement le développeur et le tambour.	—
	—	Ouvrir le capot droit puis le refermer.	—
	—	Exécuter [Rafr. tambours].	11-31
	—	Si le problème se produit fréquemment, activer le chauffage du magasin.	2-4
L'impression au recto de la feuille est visible sur le verso. 	—	Régler le paramètre [Eviter effet copie(copie)] ou [Eviter effet copie(env/enr)] sur [Activé].	6-26

Problème	Vérifications	Actions correctives	Page de référence
La couleur de l'original est problématique.	—	Exécuter [Réglage de la densité de l'arrière-plan].	6-24
Les nuances de couleur ne sont pas fidèles.	—	Exécuter [Réglage de la courbe de tonalité].	11-29

Problèmes avec l'impression couleur

Lorsque les problèmes suivants se produisent avec l'impression couleur, prendre les mesures appropriées. Mettre en œuvre les procédures appropriées.

Problème	Vérifications	Actions correctives	Page de référence
Impression avec couleurs de travers. 	—	Exécuter [Étalonnage].	11-29
	—	Exécuter [Enreg. de la couleur].	11-29
Les couleurs semblent différentes de ce qui était prévu.	La qualité image choisie pour l'original est-elle appropriée ?	Sélectionner la qualité de l'image appropriée.	6-17
	Le magasin contient-il du papier de copie couleur ?	Charger du papier copie couleur dans le magasin.	—
	—	Exécuter [Étalonnage].	11-29
	—	Exécuter [Réglage de la courbe de tonalité]	11-29
	—	(Lors de la copie) Ajuster la balance des couleurs.	6-20
	—	(Lors de l'impression depuis un ordinateur) Ajuster les couleurs en utilisant le pilote de l'imprimante.	—
« Réglez la courbe de tons dans le menu système. » s'affiche.	Pendant les périodes d'utilisation prolongée, les effets de la température ambiante et de l'humidité peuvent causer une légère variation des teintes d'impression.	Exécuter [Réglage de la courbe de tonalité]	11-29
Le toner couleur est vide.	Souhaitez-vous poursuivre l'impression en noir et blanc ?	Si le toner noir est suffisant, la machine poursuit l'impression en noir et blanc en sélectionnant [Imprimer en noir et blanc] dans [Action toner couleur vide].	8-20

Réponse aux messages

Si l'un des messages suivants s'affiche sur l'écran tactile ou sur l'ordinateur, suivre la procédure correspondante.



REMARQUE

Le numéro de série sera nécessaire pour nous contacter. Pour vérifier le numéro de série, se reporter à la section suivante :

→ [Écran pour les informations sur l'appareil \(3-11\)](#)

Message	Vérifications	Actions correctives	Page de référence
A			
Agiter la cartouche de toner.	-	Ouvrir le capot avant de la machine et sortir la cartouche de toner indiquée sur l'écran. Bien agiter la cartouche de toner, puis la réinstaller.	-
Agrafage impossible à l'endroit spécifié.	Est-il impossible d'agrafer à l'endroit sélectionné ?	Sélectionner [Sélection du papier] pour sélectionner le papier disponible. Sélectionner [Continuer] pour imprimer sans utiliser la fonction agrafage.	-
Ajouter le papier suivant dans le bac MF.	Le format de papier défini pour la source de papier correspond-il au format de papier effectivement chargé ?	Sélectionner [Continuer] pour continuer l'impression. Sélectionner [Annuler] pour annuler le travail.	5-7
	Le magasin indiqué est-il vide ?	Charger du papier. Sélectionner [Sélection du papier] pour sélectionner une autre source de papier. Sélectionner [Continuer] pour imprimer sur le papier dans la source de papier actuellement sélectionnée.	3-19
Ajoutez des agrafes.	L'un des finisseurs de documents est-il à court d'agrafes ?	En cas de manque d'agrafes, la machine s'arrête et l'emplacement est indiqué sur l'écran. Laisser la machine sous tension et suivre les instructions pour remplacer la boîte d'agrafes. Sélectionner [Continuer] pour imprimer sans agrafage. Appuyer sur [Annuler] pour annuler le travail.	-
Ajoutez le papier suivant dans le magasin #.	Le magasin indiqué est-il vide ?	Charger du papier. Sélectionner [Sélection du papier] pour sélectionner une autre source de papier. Sélectionner [Continuer] pour imprimer sur le papier dans la source de papier actuellement sélectionnée.	3-19
Avertissement de mémoire insuffisante.	-	Impossible de lancer le travail. Réessayer plus tard.	-
B			
Boîte introuvable.	-	La boîte spécifiée ne peut pas être trouvée. Le travail est annulé. Sélectionner [Fin].	-

Message	Vérifications	Actions correctives	Page de référence
Bourrage papier.	-	En cas d'incident papier, la machine s'arrête et son emplacement est indiqué sur l'écran. Laisser la machine sous tension et suivre les instructions pour éliminer le bourrage papier.	11-32

C

Ce compte utilisateur est verrouillé.	-	Contactez l'administrateur. Le travail est annulé. Sélectionner [Fin].	-
Cette carte ID est déjà enregistrée pour un autre utilisateur.	-	La carte ID a déjà été enregistrée. Changer de carte ID.	-
Cette mémoire n'est pas formatée. Cela va être formaté. Êtes-vous sûr ?	La mémoire amovible est-elle formatée par cette machine ?	Exécuter [Formater] sur cette machine.	7-11
Connexion impossible	-	Ce message apparaît lorsque la connexion Wi-Fi ou Wi-Fi Direct n'a pas été complétée. Vérifier les paramètres et vérifier l'état du signal.	-
Connexion serveur d'authentification impossible.	-	Régler l'heure de la machine conformément à l'heure du serveur.	2-11
	-	Vérifier le nom de domaine.	9-5
	-	Vérifier le nom d'hôte.	9-5
	-	Vérifier l'état de connexion avec le serveur.	-
Conso. marque inconnue instal. PC [C][M][Y][K]	Les spécifications régionales de la cartouche de toner installée correspondent-elles à celles de la machine ?	Installer la cartouche spécifiée.	10-4

D

Défaillance de la machine.	-	Une erreur interne s'est produite. Noter le code d'erreur affiché sur l'écran et contacter le technicien.	-
-----------------------------------	---	---	---



Message	Vérifications	Actions correctives	Page de référence
Échec de l'envoi des informations du fichier.	La machine et le PC auquel l'image numérisée est envoyée sont-ils connectés au réseau ?	Vérifier les paramètres réseau et SMB. - Le câble réseau est connecté. - Le concentrateur ne fonctionne pas correctement. - Le serveur ne fonctionne pas correctement. - Nom d'hôte et adresse IP - Numéro de port	2-6
	Les informations de compte (ID utilisateur, mot de passe) utilisées pour accéder au dossier partagé auquel l'image numérisée doit être envoyée sont-elles incorrectes ?	Vérifier les paramètres suivants sur le PC auquel l'image numérisée doit être envoyée. - Nom d'hôte - Chemin d'accès - Nom d'utilisateur  REMARQUE Si l'expéditeur est un utilisateur du domaine, spécifier le nom de domaine. [ID utilisateur]@[Nom de domaine] Exemple : sa720XXXX@km - Mot de passe d'accès - Autorisation de partage de dossier du destinataire	-
Échec de spécification de compta.trav.	-	Échec de la spécification de comptabilité des travaux lors du traitement du travail en externe. Le travail est annulé. Sélectionner [Fin].	-
Échec de stockage données rétention trav.	-	Le travail est annulé. Sélectionner [Fin]. Espace libre insuffisant sur la boîte des travaux. Imprimer ou supprimer des données provenant de la boîte des travaux et relancer le travail.	-
Enregistrer avec Google Cloud Print. Êtes-vous sûr ?	-	Le message s'affiche lorsque cette machine reçoit la demande d'enregistrement pour Google Cloud Print. Sélectionner la touche [Oui] pour enregistrer l'imprimante comme dispositif Google Cloud Print. Sélectionner la touche [Non] pour annuler l'enregistrement.	5-47
Erreur au niveau du magasin #.	-	Retirer le magasin indiqué. Sélectionner [Suivant >] et suivre les instructions.	-
Erreur carte mémoire.	-	Une erreur s'est produite sur carte mémoire. Le travail est annulé. Sélectionner [Fin]. Le code d'erreur est le suivant : 04 : Espace insuffisant sur la carte mémoire pour effectuer l'opération. Déplacer les données ou supprimer les données inutiles.	-

Message	Vérifications	Actions correctives	Page de référence
Erreur d'activation.	-	Éteignez, puis rallumez l'appareil. Si l'erreur se présente, contacter l'administrateur.	2-8
Erreur d'envoi.	-	Une erreur s'est produite lors de la transmission. Le travail est annulé. Sélectionner [Fin]. Se reporter à la section Réponse à l'erreur d'envoi pour connaître le code d'erreur et les actions correctives.	11-21
Erreur de mémoire amovible.	-	Une erreur s'est produite sur la mémoire amovible. Le travail est arrêté. Sélectionner [Fin]. Le code d'erreur est le suivant : 01 : La quantité de données pouvant être sauvegardées simultanément a été dépassée. Redémarrer le système ou mettre la machine hors/sous tension. Si l'erreur persiste, la mémoire amovible n'est pas compatible avec la machine. Utiliser la mémoire amovible formatée par cette machine. Si la mémoire amovible ne peut pas être formatée, elle est endommagée. Connecter une mémoire amovible compatible.	7-11
	L'écriture sur une mémoire amovible est-elle interdite ?	Une erreur s'est produite sur la mémoire amovible. Le travail est arrêté. Sélectionner [Fin]. Le code d'erreur est le suivant : 01 : Connecter une mémoire amovible sur laquelle il est possible d'écrire.	-
Erreur disque RAM.	-	Une erreur s'est produite sur le disque RAM. Le travail est annulé. Sélectionner [Fin]. Le code d'erreur est le suivant : 04 : Espace insuffisant sur le disque RAM. Si le disque RAM en option est installé, augmenter la taille du disque RAM en modifiant « Paramètre Disque RAM » dans [Menu système].  REMARQUE La plage du format du disque RAM peut être augmentée en sélectionnant [Priorité imprim.] dans « Mémoire option ».	8-55
Erreur KPD.L.	-	Une erreur PostScript s'est produite. Le travail est annulé. Sélectionner [Fin].	-

Message	Vérifications	Actions correctives	Page de référence
Erreur SSD.	-	<p>Une erreur s'est produite sur le SSD. Le travail est annulé. Sélectionner [Fin].</p> <p>Les codes d'erreur sont les suivants :</p> <p>01 : La quantité de données pouvant être sauvegardées simultanément a été dépassée. Mettre la machine hors tension/sous tension. Si l'erreur persiste, diviser le fichier en fichiers plus petits. Si l'erreur se produit après la division du fichier, le fichier spécifié peut être endommagé. Supprimer le fichier.</p> <p>04 : Espace insuffisant sur le SSD pour terminer l'opération. Déplacer les données ou supprimer les données inutiles.</p> <p> REMARQUE</p> <p>Bien noter que lorsque l'initialisation du système est effectuée, les données enregistrées sur le SSD seront effacées.</p>	-
Erreur système.	-	<p>Une erreur système s'est produite. Suivre les instructions sur l'écran.</p>	-
Étalonnage...	-	<p>La machine est en cours d'ajustement pour maintenir sa qualité. Veuillez patienter.</p>	-
Exécution de la fonction de sécurité...	-	<p>Exécution de la fonction de sécurité. Veuillez patienter.</p>	-

I

ID d'utilisateur ou mot de passe incorrect.	-	<p>L'ID utilisateur ou le mot de passe étaient incorrects lors du traitement du travail en externe. Le travail est annulé. Sélectionner [Fin].</p>	-
ID de compte incorrect.	-	<p>L'ID de compte était incorrect lors du traitement du travail en externe. Le travail est annulé. Sélectionner [Fin].</p>	-
Impossible d'agrafer le papier suivant.	<p>Un type ou un format de papier ne pouvant pas être agrafé a-t-il été sélectionné ?</p>	<p>Sélectionner [Sélection du papier] pour sélectionner le papier disponible. Sélectionner [Continuer] pour imprimer sans utiliser la fonction agrafage.</p>	-

Message	Vérifications	Actions correctives	Page de référence
Impossible d'imprimer le nombre de copies spécifié.	-	<p>Une seule copie est disponible. Sélectionner [Continuer] pour continuer l'impression. Sélectionner [Annuler] pour annuler le travail.</p> <p>La machine peut reproduire les mêmes originaux en réglant les paramètres suivants :</p> <ul style="list-style-type: none"> - Décocher [Disque RAM] dans l'onglet « Paramètres de périphérique » des propriétés de l'imprimante. <p> REMARQUE</p> <p>Si [Disque RAM] a été décoché, cocher à nouveau [Disque RAM] après l'impression. Dans le cas contraire, la vitesse d'impression peut être réduite.</p>	8-54
Impossible d'imprimer le nombre de copies spécifié.	Voulez-vous imprimer les données stockées dans la mémoire USB ?	<p>Une seule copie est disponible. Sélectionner [Continuer] pour continuer l'impression. Sélectionner [Annuler] pour annuler le travail.</p> <p>La machine peut reproduire les mêmes originaux en réglant les paramètres suivants :</p> <ul style="list-style-type: none"> - Réduire le nombre de copies à imprimer à la fois. <p>De plus, la machine peut reproduire les mêmes originaux en réglant les paramètres suivants :</p> <ul style="list-style-type: none"> - Sélectionner [Priorité copie] pour « Mémoire option » dans le [Menu système]. <p> REMARQUE</p> <p>Avant de modifier le paramètre « Mémoire option », contacter l'administrateur.</p>	-
Impossible de décaler le papier suivant.	Un type ou un format de papier ne pouvant pas être décalé a-t-il été sélectionné ?	Sélectionner [Sélection du papier] pour sélectionner le papier disponible. Sélectionner [Continuer] pour imprimer sans utiliser la fonction décalage.	6-33
Impossible de lire les données de cette carte ID.	-	<p>Durant le processus d'enregistrement, les informations de carte ID n'ont pas été lues correctement. Passer à nouveau la carte ID sur la partie du lecteur de carte ID.</p> <p>Si le même message apparaît, la carte ID peut ne pas être compatible avec ce produit. Changer de carte ID.</p>	9-9
Impossible de traiter ce travail.	-	Ce travail a été annulé car il est restreint par l'autorisation utilisateur ou la comptabilité des tâches. Sélectionner [Fin].	-
Impression R. V. impossible sur le papier suivant.	Un format/type de papier ne pouvant pas être imprimé en recto verso a-t-il été sélectionné ?	Sélectionner [Sélection du papier] pour sélectionner le papier disponible. Sélectionner [Continuer] pour imprimer sans utiliser la fonction recto verso.	-

Message	Vérifications	Actions correctives	Page de référence
Incident d'agrafes.	-	En cas d'incident d'agrafes, la machine s'arrête et son emplacement est indiqué sur l'écran. Laisser la machine sous tension et suivre les instructions pour éliminer les agrafes coincées.	-



L

L'unité de développement n'est pas installée. [C][M][Y][K]	-	Remplacer l'unité de développement (g). Voir le dépliant fourni avec le développeur.	-
L'unité de fusion n'est pas installée.	-	Remplacer l'unité de fusion (h-1). Voir le dépliant fourni avec l'unité de fusion pour plus de détails.	-
L'unité de transfert intermédiaire n'est pas installée.	-	Remplacer l'unité de transfert intermédiaire (r). Voir le dépliant fourni avec l'unité de transfert intermédiaire.	-
La carte SD n'est pas formatée.	La carte SD est-elle formatée par cette machine ?	Sélectionner [Formater] pour [Paramètres communs], sous [Menu système].	-
Le capot est ouvert.	Un capot est-il ouvert ?	Refermer le capot affiché sur l'écran.	-
	Le capot supérieur du chargeur de documents est-il ouvert ?	Fermer le capot du chargeur de documents.	-
Le fabricant rejette toute responsabilité quant aux dégâts causés par un toner non original.	La cartouche de toner installée est-elle de notre marque ?	Nous ne sommes pas responsables des dommages causés par l'utilisation de fournitures de tiers dans cette machine. Pour continuer, sélectionner [Suivant >].	10-4
Le magasin n'est pas installé.	-	Impossible de charger le papier. Configurer le magasin indiqué sur l'écran.	-
Le périph. ne peut pas être connecté car les conn. autorisées seraient dépassées.	Y a-t-il trois périphériques portatifs connectés simultanément ?	Annuler une connexion à un périphérique portatif qui n'est pas utilisé ou régler le temps de déconnexion automatique de la machine pour interrompre les connexions des périphériques portatifs.	-
Le plateau du module de finition est plein.	La capacité de stockage maximale du module finition de documents a-t-elle été dépassée ?	Retirer du papier du plateau du module finition de documents.	-
Le plateau du séparateur de travaux est plein.	La capacité maximale du plateau du séparateur de travaux a-t-elle été dépassée ?	Suivre les instructions indiquées sur la machine et retirer le papier du plateau du séparateur de travaux.	-
Le plateau interne est plein.	-	Retirer du papier du plateau interne. L'impression reprend.	-
Le point d'accès pas été détecté.	-	Vérifier si le point d'accès a été configuré correctement.	2-14
Le récepteur téléphonique est décroché.	-	Raccrocher le récepteur.	-
Le tambour n'est pas installé. [C][M][Y][K]	-	Remplacer le tambour. Voir le dépliant fourni avec le tambour pour plus de détails.	-

Message	Vérifications	Actions correctives	Page de référence
Le verre fendu doit être nettoyé.	-	Nettoyer le verre fendu à l'aide du chiffon de nettoyage fourni avec le chargeur de document.	10-2
Les toners [C][M][Y][K] sont vides.	-	Remplacer la cartouche de toner.  REMARQUE Si le toner couleur est vide, mais que le toner noir est suffisant, la machine poursuit l'impression en noir et blanc en sélectionnant [Imprimer en Noir & Blanc] dans « Action toner couleur vide ».	10-4
Limite de boîte dépassée.	[Fin] s'affiche-t-il sur l'écran ?	La boîte spécifiée est pleine et il n'est plus possible de stocker des données ; le travail est annulé. Sélectionner [Fin]. Imprimer ou supprimer des données provenant de la boîte et relancer le travail.	-
Limite de compta.trav. dépassée.	Le nombre maximum d'impressions limité par la comptabilité des tâches est-il dépassé ?	Le nombre d'impressions est supérieur au nombre limité par la comptabilité des tâches. Impossible d'imprimer. Le travail est annulé. Sélectionner [Fin].	-

M

Mémoire amovible pleine.	-	Le travail est annulé. Sélectionner [Fin]. Espace insuffisant dans la mémoire amovible. Supprimer les fichiers inutiles.	-
Mémoire pleine.	Voulez-vous envoyer l'image numérisée au PC ou stocker l'image dans la machine ?	Opération impossible car la mémoire est insuffisante. Si [Fin] est disponible uniquement, sélectionner [Fin]. Le travail est annulé. La machine peut reproduire les mêmes originaux en réglant les paramètres suivants : - Diminuer [Qualité de l'image] pour [Format de fichier]. De plus, la machine peut reproduire les mêmes originaux en réglant les paramètres suivants : - Sélectionner [Normal] pour « Mémoire option » dans [Menu système].  REMARQUE Avant de modifier le paramètre « Mémoire option », contacter l'administrateur.	8-54

Message	Vérifications	Actions correctives	Page de référence
Mémoire pleine.	Voulez-vous imprimer les données à partir du PC ?	<p>Impossible de continuer car la mémoire est saturée. Appuyer sur [Continuer] pour imprimer les pages numérisées. L'impression ne peut pas être traitée totalement. Sélectionner [Annuler] pour annuler le travail.</p> <p>La machine peut reproduire les mêmes originaux en réglant les paramètres suivants :</p> <ul style="list-style-type: none"> - Sélectionner [Activé] pour « Param disque RAM » dans [Menu système], puis diminuer la taille du disque RAM. - Sélectionner [Priorité imprim.] pour « Mémoire option » dans [Menu système]. <p> REMARQUE</p> <p>Avant de modifier le paramètre « Paramètre disque RAM » ou « Mémoire option », contacter l'administrateur.</p>	8-54
Mémoire scanner pleine.	-	<p>Numérisation impossible car la mémoire du scanner est insuffisante. Une seule copie des pages numérisées est disponible. Sélectionner [Continuer] pour imprimer, envoyer ou stocker les pages numérisées. Appuyer sur [Annuler] pour annuler le travail d'impression.</p> <p>La machine peut reproduire les mêmes originaux en réglant les paramètres suivants :</p> <ul style="list-style-type: none"> - Réduire le nombre d'originaux à numériser à la fois. <p>De plus, la machine peut reproduire les mêmes originaux en réglant les paramètres suivants :</p> <ul style="list-style-type: none"> - Sélectionner [Priorité copie] pour « Mémoire option » dans le [Menu système]. <p> REMARQUE</p> <p>Avant de modifier le paramètre « Mémoire option », contacter l'administrateur.</p>	8-54
MK usagé	-	<p>Les pièces devront être bientôt remplacées. Se procurer la cartouche du kit de maintenance. Contacter le service d'assistance.</p>	-
Mot de passe de boîte incorrect.	-	<p>Le mot de passe de boîte était incorrect lors du traitement externe du travail. Le travail est annulé. Sélectionner [Fin].</p>	-

Message	Vérifications	Actions correctives	Page de référence
N			
Nettoyage du scanner laser en cours...	-	La machine est en cours d'ajustement pour maintenir sa qualité. Veuillez patienter.	-
Nombre d'agrafes acceptable dépassé.	Le nombre d'agrafes acceptable est-il dépassé ?	Sélectionner [Continuer] pour imprimer sans agrafage. Sélectionner [Annuler] pour annuler le travail.	-
Nombre maximum de pages numérisées.	Le nombre de numérisations possibles est-il dépassé ?	Une seule copie des pages numérisées est disponible. Envoyer les pages supplémentaires séparément. Appuyer sur [Continuer] pour imprimer, envoyer ou stocker les pages numérisées. Appuyer sur [Annuler] pour annuler l'impression, l'envoi ou le stockage.	-
Non reconnu.	-	S'assurer que la carte ID a été enregistrée.	9-28

P

Panne du magasin #.	-	Contactez le service d'assistance.	-
Papier restant.	-	Retirer le papier du finisseur de documents.	-
Placez le magasin.	Le guide de largeur de papier et le guide de longueur de papier ont-ils été chargés correctement ?	Charger le guide de largeur de papier et le guide de longueur de papier de sorte qu'il n'y ait pas d'espace entre les guides et le papier.	-
Préparation...	-	La machine est en cours d'ajustement pour maintenir sa qualité. Veuillez patienter.	-

R

Rafraîch. tamb. en cours...	-	La machine est en cours d'ajustement pour maintenir sa qualité. Veuillez patienter.	11-31
Réglage du scanner.	-	La machine est en cours d'ajustement pour maintenir sa qualité. Veuillez patienter.	-
Réglage...	-	La machine est en cours d'ajustement pour maintenir sa qualité. Veuillez patienter.	-
Régalez la courbe de tonalité.	Pendant les périodes d'utilisation prolongée, les effets de la température ambiante et de l'humidité peuvent causer une légère variation des teintes d'impression.	Exécuter [Réglage de la courbe de tonalité].	11-29
Remplacer MK.	-	Le remplacement des pièces du kit de maintenance est nécessaire toutes les 200 000 pages imprimées et nécessite une révision de la part d'un technicien. Contacter le service d'assistance.	-

Message	Vérifications	Actions correctives	Page de référence
Remplacez originaux et utilisez [Continuer].	-	Retirer les originaux du chargeur de documents, les remettre dans l'ordre d'origine puis les remettre en place. Appuyer sur [Continuer] pour reprendre l'impression. Sélectionner [Annuler] pour annuler le travail.	-
Retirer les originaux du chargeur de doc.	Des originaux ont-ils été laissés dans le chargeur de documents ?	Retirer les originaux du chargeur de documents.	11-41

T

Tâches d'envoi dépassées.	-	Le nombre de travaux a dépassé la limite autorisée pour les transmissions différées. Sélectionner [Fin]. Le travail est annulé. Attendre que la transmission différée soit effectuée ou l'annuler, puis relancer le travail.	-
Température basse. Réglez temp. pièce.	-	Ajuster la température et l'humidité de la pièce.	-
Température élevée. Réglez temp. pièce.	-	Ajuster la température et l'humidité de la pièce.	-
Toner bas. [C][M][Y][K] (Remplacer une fois vide).	-	La cartouche de toner devra être bientôt remplacée. Préparer une nouvelle cartouche de toner.	10-4
Toner non original.	La cartouche de toner installée est-elle de notre marque ?	Nous ne sommes pas responsables des dommages causés par l'utilisation de fournitures de tiers dans cette machine.	10-4

U





Une seule destin. est disponible pour la Réception sélective FAX. Entrer à nouveau la destination.	Plusieurs contacts ont-ils été spécifiés pour la réception sélective ?	Un seul contact peut être spécifié à la fois pour la réception sélective. Spécifier à nouveau le contact.	-
Utilisez by-pass pour impr. sur papier suiv.	-	Placer le papier affiché à l'écran et appuyer sur [Continuer].	-

V

Vérif. bac de récup. de toner.	-	Le bac de récupération de toner n'est pas installé correctement. Corriger le problème.	10-7
	Le bac de récupération de toner est-il plein ?	Remettre le réservoir de déchets de toner en place.	10-7
Vérifiez le chargeur de documents.	Le chargeur de documents est-il ouvert ?	Fermer le chargeur de documents.	11-41
Vous ne pouvez pas utiliser cette boîte.	-	Impossible d'utiliser la boîte spécifiée. Le travail est annulé. Sélectionner [Fin].	-

Réponse à l'erreur d'envoi

Les erreurs d'envoi affichées sur l'écran sont les suivantes.

Code d'erreur	Message	Actions correctives	Page de référence
1101	Échec d'envoi de l'e-mail.	Vérifier le nom d'hôte du serveur SMTP sur Command Center RX.	2-46
	Échec d'envoi par FTP.	Vérifier le nom d'hôte du FTP.	5-18
	Échec d'envoi par SMB.	Vérifier le nom d'hôte de SMB.	5-16
1102	Échec d'envoi par SMB.	Vérifier les paramètres SMB. <ul style="list-style-type: none"> Nom d'utilisateur et mot de passe de connexion  REMARQUE Si l'expéditeur est un utilisateur du domaine, spécifier le nom de domaine. <ul style="list-style-type: none"> Nom d'hôte Chemin d'accès 	5-16
	Échec d'envoi de l'e-mail.	Vérifier les points suivants sur Command Center RX. <ul style="list-style-type: none"> Nom d'utilisateur et mot de passe de connexion SMTP Nom d'utilisateur et mot de passe de connexion POP3 Lim. taille e-mail 	2-46
	Échec d'envoi par FTP.	Vérifier les paramètres FTP. <ul style="list-style-type: none"> Nom d'utilisateur et mot de passe de connexion  REMARQUE Si l'expéditeur est un utilisateur du domaine, spécifier le nom de domaine. <ul style="list-style-type: none"> Chemin d'accès Autorisation de partage de dossier du destinataire 	5-18
1103	Échec d'envoi par SMB.	Vérifier les paramètres SMB. <ul style="list-style-type: none"> Nom d'utilisateur et mot de passe de connexion  REMARQUE Si l'expéditeur est un utilisateur du domaine, spécifier le nom de domaine. <ul style="list-style-type: none"> Chemin d'accès Autorisation de partage de dossier du destinataire 	5-16
	Échec d'envoi par FTP.	Vérifier les paramètres FTP. <ul style="list-style-type: none"> Chemin d'accès Autorisation de partage de dossier du destinataire 	5-18
1104	Échec d'envoi de l'e-mail.	Vérifier l'adresse e-mail.  REMARQUE Si l'adresse est rejetée par le domaine, il est impossible d'envoyer l'e-mail.	5-15

Code d'erreur	Message	Actions correctives	Page de référence
1105	Échec d'envoi par SMB.	Vérifier les paramètres suivants. Touche [Menu Système/Compteur] > [Attribution de touche de fonction] > [Menu] > [Stockage fichier] > [Assistant configuration rapide] > [Client SMB (transmission)]	5-16
	Échec d'envoi de l'e-mail.	Sélectionner [Envoyer] dans les paramètres SMTP de Command Center RX.	2-46
	Échec d'envoi par FTP.	Vérifier les paramètres suivants. Touche [Menu Système/Compteur] > [Attribution de touche de fonction] > [Menu] > [Stockage fichier] > [Assistant configuration rapide] > [Type de fonction]	5-18
1106	Échec d'envoi de l'e-mail.	Vérifier l'adresse d'expéditeur pour SMTP sur Command Center RX.	2-46
1131	Échec d'envoi par FTP.	Activer SSL. Touche [Menu Système/Compteur] > [Attribution de touche de fonction] > [Menu] > [Rapport] > [Imprimer]	5-18
1132	Échec d'envoi de l'e-mail.	Vérifier les points suivants sur le serveur SMTP. <ul style="list-style-type: none"> • L'option SMTP over SSL est-elle disponible ? • Le cryptage est-il disponible ? 	Se reporter au document Command Center RX User Guide.
	Échec d'envoi par FTP.	Vérifier les points suivants sur le serveur FTP. <ul style="list-style-type: none"> • FTPS est-il disponible ? • Le cryptage est-il disponible ? 	—
2101	Échec d'envoi par SMB.	Vérifier les paramètres réseau et SMB. <ul style="list-style-type: none"> • Le câble réseau est connecté. • Le concentrateur ne fonctionne pas correctement. • Le serveur ne fonctionne pas correctement. • Nom d'hôte et adresse IP • Numéro de port 	—
	Échec d'envoi par FTP.	Vérifier les paramètres réseau et FTP. <ul style="list-style-type: none"> • Le câble réseau est connecté. • Le concentrateur ne fonctionne pas correctement. • Le serveur ne fonctionne pas correctement. • Nom d'hôte et adresse IP • Numéro de port 	—
	Échec d'envoi de l'e-mail.	Vérifier le réseau et Command Center RX. <ul style="list-style-type: none"> • Le câble réseau est connecté. • Le concentrateur ne fonctionne pas correctement. • Le serveur ne fonctionne pas correctement. • Nom du serveur POP3 de l'utilisateur POP3 • Nom de serveur SMTP 	2-46

Code d'erreur	Message	Actions correctives	Page de référence
2102 2103	Échec d'envoi par FTP.	Vérifier le réseau. <ul style="list-style-type: none"> Le câble réseau est connecté. Le concentrateur ne fonctionne pas correctement. Le serveur ne fonctionne pas correctement. 	—
		Vérifier les points suivants sur le serveur FTP. <ul style="list-style-type: none"> FTP est-il disponible ? Le serveur ne fonctionne pas correctement. 	—
	Échec d'envoi de l'e-mail.	Vérifier le réseau. <ul style="list-style-type: none"> Le câble réseau est connecté. Le concentrateur ne fonctionne pas correctement. Le serveur ne fonctionne pas correctement. 	—
2201 2202 2203 2231	Échec d'envoi de l'e-mail. Échec d'envoi par FTP. Échec d'envoi par SMB.	Vérifier le réseau. <ul style="list-style-type: none"> Le câble réseau est connecté. Le concentrateur ne fonctionne pas correctement. Le serveur ne fonctionne pas correctement. 	—
2204	Échec d'envoi de l'e-mail.	Vérifier la limite de taille d'e-mail dans les paramètres SMTP sur Command Center RX.	2-46
3101	Échec d'envoi de l'e-mail.	Vérifier les méthodes d'authentification de l'expéditeur et du destinataire.	—
	Échec d'envoi par FTP.	Vérifier le réseau. <ul style="list-style-type: none"> Le câble réseau est connecté. Le concentrateur ne fonctionne pas correctement. Le serveur ne fonctionne pas correctement. 	—
3201	Échec d'envoi de l'e-mail.	Vérifier la méthode d'authentification d'utilisateur SMTP du destinataire.	—
0007 4201 4701 5101 5102 5103 5104 7101 7102 7103 720f	—	Mettre la machine hors tension, puis à nouveau sous tension. Si cette erreur se produit plusieurs fois, noter le code d'erreur affiché et contacter le représentant de service.	2-9

Réglage/Maintenance

Présentation de Réglage/Maintenance

Si un problème d'image se présente et qu'un message indiquant d'exécuter le menu réglage ou maintenance s'affiche, exécuter Réglage/Maintenance dans le menu système.

Le tableau suivant énumère les éléments pouvant être exécutés.

Menu	Description	Page de référence
Enregistrement de la couleur	Exécuter l'enregistrement de la couleur.	11-24
Rég. de courbe des tons	Ajuster la courbe des tons de l'image imprimée.	11-29
Rafr. tambours	Supprimer le flou de l'image et les points blancs sur l'impression.	11-31
Étalonnage	Utiliser cette fonction pour imprimer la couleur la plus juste en réglant la teinte et le décalage des couleurs de manière détaillée.	11-29
Nettoyage du laser	Éliminer les lignes verticales de l'impression.	11-29

Procédure d'enregistrement de la couleur

Exécuter l'enregistrement de la couleur. Toutefois, si le problème n'est pas résolu ou pour effectuer des réglages plus détaillés, utiliser l'enregistrement manuel.

IMPORTANT

Avant d'effectuer le réglage des couleurs, s'assurer d'effectuer la Calibration. Si un décalage des couleurs persiste, effectuer le réglage des couleurs. Si le réglage des couleurs est effectué sans calibration, le décalage des couleurs sera résolu une fois, mais de graves décalages de couleur peuvent se produire plus tard.

Correction auto

1 Charger du papier.

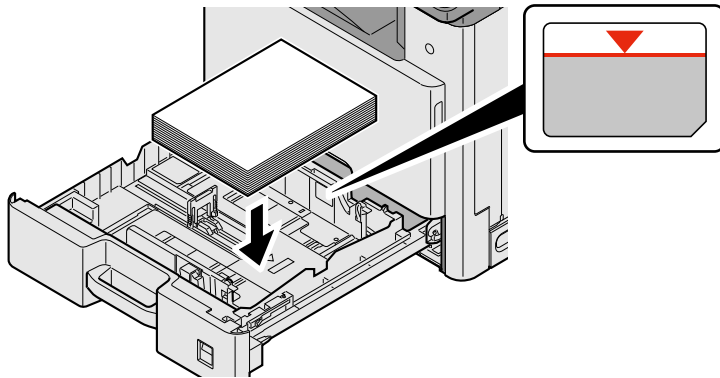

✔ IMPORTANT

- Charger le papier avec la face à imprimer vers le haut.
- Après avoir retiré le papier neuf de l'emballage, déramer le papier avant de le charger dans le bac MF.
- ➔ [Précautions pour le chargement du papier \(3-17\)](#)
- Avant de charger le papier, vérifier qu'il n'est ni tuiilé ni plié. Le papier tuiilé ou plié peut entraîner des bourrages.
- Vérifier que le papier chargé ne dépasse pas l'indicateur de niveau.
- Si le papier est chargé sans régler le guide de longueur du papier et le guide de largeur du papier, le papier peut se mettre de travers ou se coincer.

2 Afficher l'écran.

Touche [Menu Système/Compteur] > [Réglage/Maintenance] > [Enreg. de la couleur] > [Auto]

3 Imprimer le graphique.

Sélectionner [Démarrer].

Un graphique s'imprime.

Exemple de graphique :

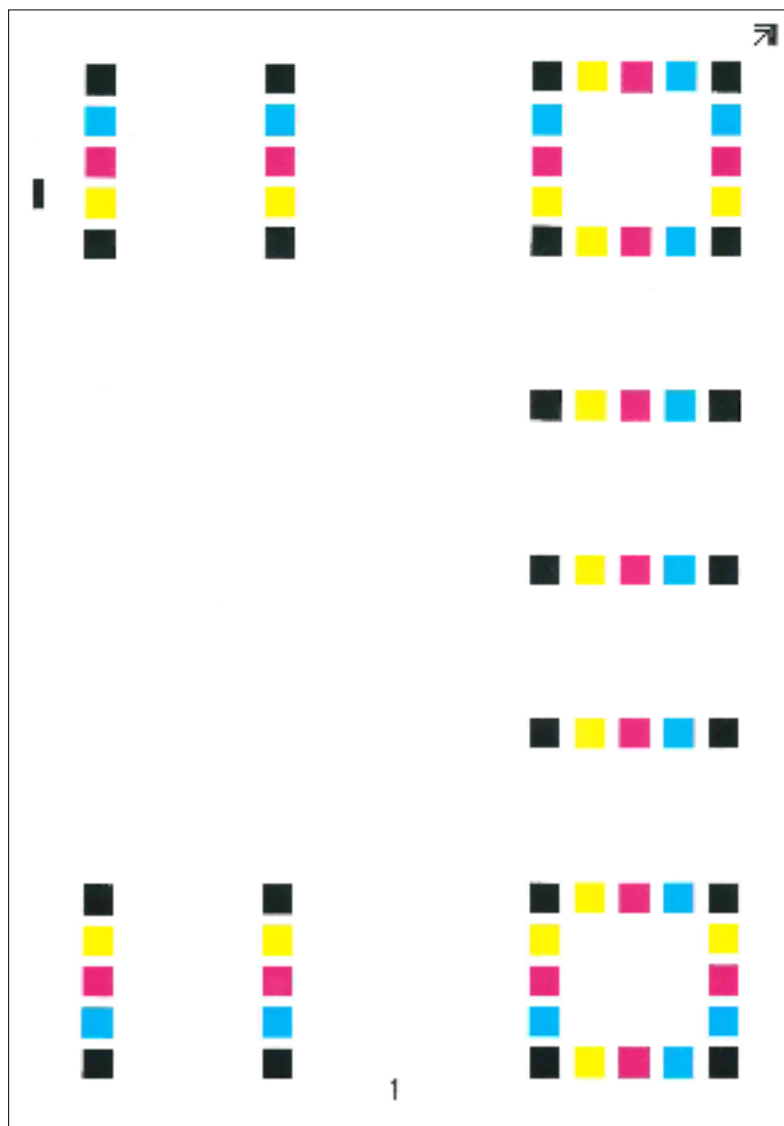

4 Correction

- 1 Comme illustré, placer le côté imprimé vers le bas sur la glace d'exposition avec le bord avec les flèches vers l'arrière.

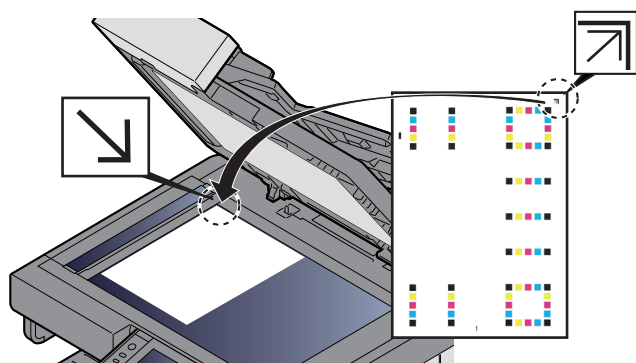

- 2 Sélectionner [Démarrer] pour numériser le graphique.
Lorsque la numérisation est terminée, la correction de position d'impression couleur démarre.
- 3 Sélectionner [OK] lorsque l'enregistrement de la couleur est terminé.

Réglage manuel

1 Charger du papier.

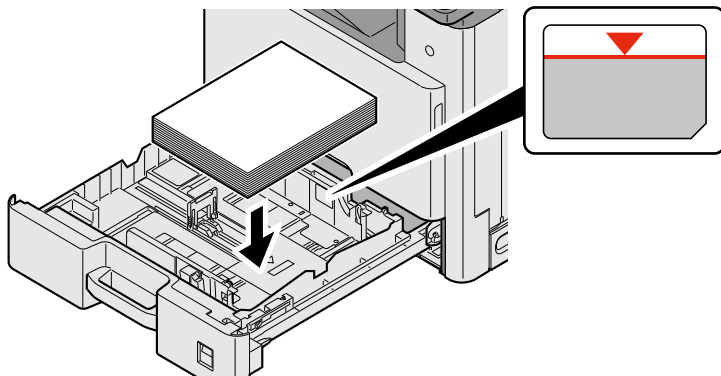

✓ IMPORTANT

- Charger le papier avec la face à imprimer vers le haut.
- Après avoir retiré le papier neuf de l'emballage, déramer le papier avant de le charger dans le bac MF.
- ▶ [Précautions pour le chargement du papier \(3-17\)](#)
- Avant de charger le papier, vérifier qu'il n'est ni tuilé ni plié. Le papier tuilé ou plié peut entraîner des bourrages.
- Vérifier que le papier chargé ne dépasse pas l'indicateur de niveau.
- Si le papier est chargé sans régler le guide de longueur du papier et le guide de largeur du papier, le papier peut se mettre de travers ou se coincer.

2 Afficher l'écran.

Touche [Menu Système/Compteur] > [Réglage/Maintenance] > [Enreg. de la couleur] > [Manuel]

3 Imprimer le graphique.

Sélectionner [Impr. mire].

Un graphique s'imprime. Sur le graphique, des mires sont imprimées pour H-1 à 7 et V-1/3/5 pour les couleurs M (magenta), C (cyan) et Y (jaune).

Exemple de graphique :

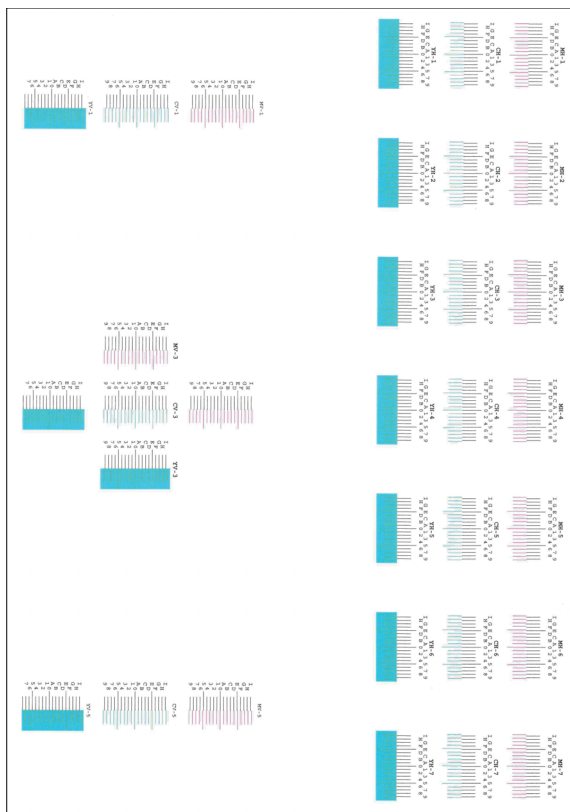

4 Saisir la valeur appropriée.

1 Repérer sur chaque graphique le point où 2 lignes correspondent le plus. S'il s'agit de la position 0, le réglage de cette couleur n'est pas nécessaire. Pour l'illustration, B est la valeur correcte.

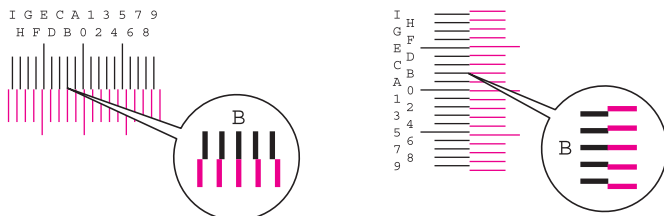

À partir des graphiques H-1 à H-7, lire les valeurs de H-1 à H-7.

À partir des graphiques V-1/3/5, ne lire que les valeurs à partir de V-3 (centre).

- 2 Sélectionner [Enreg. de la couleur] [OK].
- 3 Sélectionner [Démarrer] pour le graphique à corriger.
- 4 Sélectionner [+] ou [-] pour entrer les valeurs lues sur le graphique. Sélectionner [OK].
Sélectionner [+] pour augmenter la valeur de 0 à 9. Pour diminuer, sélectionner [-].
En sélectionnant [-], la valeur passe de 0 aux lettres de l'alphabet de A à I. Pour aller dans le sens inverse, sélectionner [+].
Pour augmenter, sélectionner [-].
Il n'est pas possible d'utiliser les touches numériques pour entrer ces valeurs.
- 5 Répéter les étapes 3 et 4 pour entrer les valeurs d'enregistrement de chaque graphique. Sélectionner [OK]
- 6 Sélectionner [Démarrer] lorsque toutes les valeurs sont entrées. L'enregistrement de la couleur commence.
- 7 Sélectionner [OK] lorsque l'enregistrement de la couleur est terminé.

Étalonnage

Utiliser cette fonction pour imprimer la couleur la plus juste en réglant la teinte et le décalage des couleurs de manière détaillée.

1 Afficher l'écran.

Touche [Menu Système/Compteur] > [Réglage/Maintenance] > [Étalonnage]

2 Effectuer l'ajustement.

Sélectionner [Démarrer]. L'étalonnage commence.



REMARQUE

Si la superposition correcte du toner n'est pas assurée, même après un étalonnage, se reporter à :

➔ [Procédure d'enregistrement de la couleur 11-24](#)

Effectuer le nettoyage du laser.

Éliminer les lignes blanches verticales de l'impression.

1 Afficher l'écran.

Touche [Menu Système/Compteur] > [Réglage/Maintenance] > [Nettoyage du laser]

2 Effectuer l'ajustement.

Sélectionner [Démarrer]. Le nettoyage du scanner laser commence.

Rég. de courbe des tons

Après une utilisation prolongée ou en raison des effets de la température et de l'humidité ambiantes, la densité des images imprimées peut différer de l'original. Si c'est le cas, utiliser cette fonction pour assurer la cohérence de densité entre l'image imprimée et l'original. Si l'étalonnage n'améliore pas les tonalités, effectuer cet ajustement.

Un total de 3 pages de motif (n° 1 à 3) sont imprimées pendant l'ajustement dans [Copie/impression (600dpi)]. Pour [Impression (1200dpi)], 1 page de motif (n° 1) est également imprimée. Les motifs imprimés sont lus en séquence pendant le réglage.

1 Charger du papier.

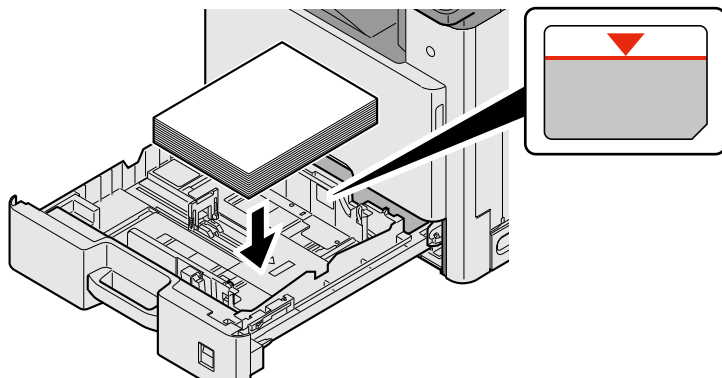

✓ **IMPORTANT**

- **Charger le papier avec la face à imprimer vers le haut.**
- **Après avoir retiré le papier neuf de l'emballage, déramer le papier avant de le charger dans le bac MF.**
- ➔ **[Précautions pour le chargement du papier \(3-17\)](#)**
- **Avant de charger le papier, vérifier qu'il n'est ni tuilé ni plié. Le papier tuilé ou plié peut entraîner des bourrages.**
- **Vérifier que le papier chargé ne dépasse pas l'indicateur de niveau.**
- **Si le papier est chargé sans régler le guide de longueur du papier et le guide de largeur du papier, le papier peut se mettre de travers ou se coincer.**

2 Afficher l'écran.

- 1 Touche [Menu Système/Compteur] > [Réglage/Maintenance] > [Réglage de la courbe de tonalité]
- 2 Sélectionner [Copie/impression (600dpi)] ou [Impression (1200dpi)].

3 Effectuer l'ajustement.

[Copie/impression (600dpi)]

3 pages de motif (n° 1 à 3) sont imprimées.

- 1 Sélectionner [Démarrer].
Vérifier que le numéro « 1 » est imprimé au bas du motif.
- 2 Comme illustré, placer le côté imprimé vers le bas sur la glace d'exposition avec le bord avec les flèches vers l'arrière et proche du support de l'original.

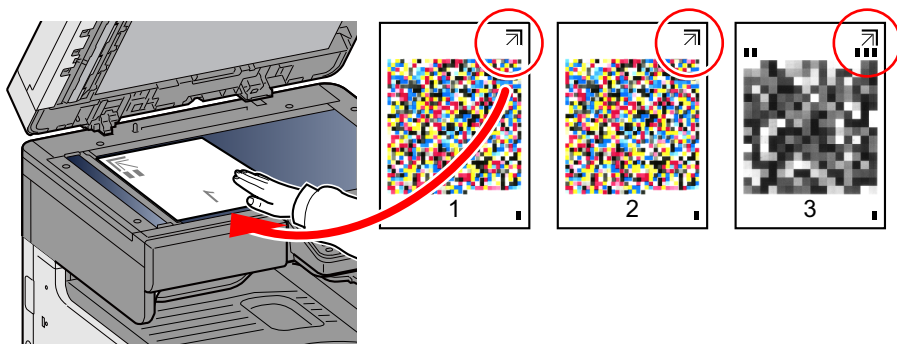

- 3 Sélectionner [Démarrer].
Le motif est lu et le réglage commence.
Un deuxième modèle s'imprime.
- 4 Vérifier que le numéro est imprimé au bas du motif et répéter deux fois les étapes 2 à 3 pour lire les motifs 2 et 3.
- 5 Sélectionner [OK] dans l'écran de confirmation de fin de réglage.

[Impression (1200dpi)]

Pour [Impression (1200dpi)], 1 page de motif (n° 1) est imprimée.

- 1 Sélectionner [Démarrer].
- 2 Comme illustré, placer le côté imprimé vers le bas sur la glace d'exposition avec le bord avec les flèches vers l'arrière et proche du support de l'original.

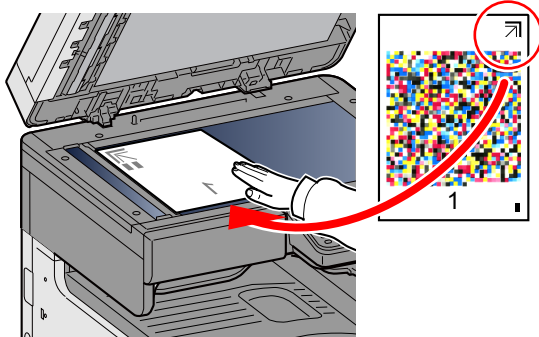

- 3 Sélectionner [Démarrer].
Le motif est lu et le réglage commence.
- 4 Sélectionner [OK] dans l'écran de confirmation de fin de réglage.

Rafr. tambours

Supprimer le flou de l'image et les points blancs sur l'impression.



REMARQUE

Cette opération n'est pas possible en cours d'impression. Elle doit être exécutée une fois l'impression terminée.

- 1 **Afficher l'écran.**
Touche [Menu Système/Compteur] > [Réglage/Maintenance] > [Rafr. tambours]
- 2 **Ajuster si nécessaire.**
Sélectionner [Démarrer]. Le rafraîchissement des tambours démarre.

Résolution des bourrages papier

Si un bourrage papier se produit, l'impression s'interrompt et le message ci-dessous s'affiche sur l'écran tactile avec une indication de l'emplacement du bourrage papier.

Bourrage papier.

Procéder comme suit pour éliminer le bourrage.

Indicateurs d'emplacement de bourrage

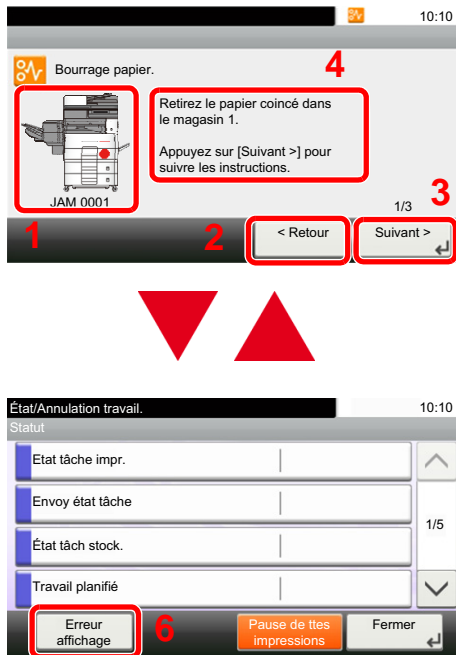

- 1 Affiche l'emplacement d'un bourrage papier.
- 2 Affiche l'étape précédente.
- 3 Affiche l'étape suivante.
- 4 Affiche la procédure de retrait.
- 5 Sélectionner la touche [Statut/Annul. Job] pour sélectionner [En attente]. La sélection de [En attente] affiche l'écran de statut qu'il est possible d'utiliser pour vérifier l'état des travaux.
- 6 La sélection [Erreur affichage] pour revenir à l'aide sur le bourrage papier.

Si un bourrage papier se produit, l'emplacement du bourrage sera affiché sur l'écran tactile avec les instructions pour la résolution.

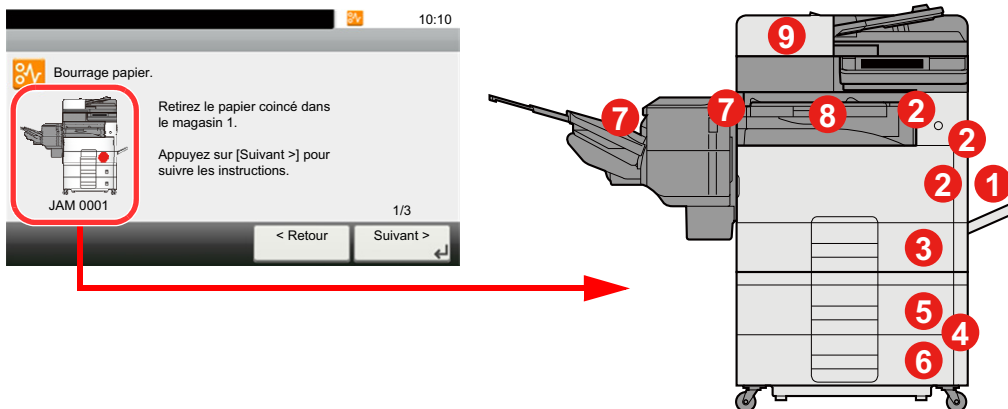

Indicateur d'emplacement de bourrage	Emplacement du bourrage papier	Page de référence
1	Bac MF	11-33
2	Capot droit 1	11-34
3	Magasin 1	11-36
4	Capot droit 3	11-37

Indicateur d'emplacement de brouillage	Emplacement du brouillage papier	Page de référence
5	Magasin 2	11-36
6	Magasin 3	11-36
7	Finisseur de documents	11-39
9	Unité relais	11-40
8	Chargeur de documents	11-41

Une fois le brouillage éliminé, la machine repasse en préchauffage et le message d'erreur est effacé. La machine redémarre à la page qui était en cours d'impression lorsque l'incident s'est produit.

Retirer tout papier coincé dans le bac MF



ATTENTION

- Ne pas réutiliser le papier récupéré après le brouillage.
- Si le papier a été déchiré pendant le retrait, veiller à retirer tous les morceaux de papier restant à l'intérieur de la machine. Ces derniers sont susceptibles de provoquer un autre incident papier.

1 Retirer le papier coincé.

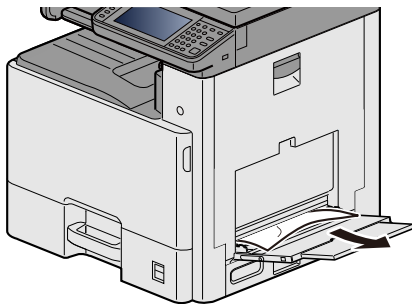

2 Retirer tout le papier.

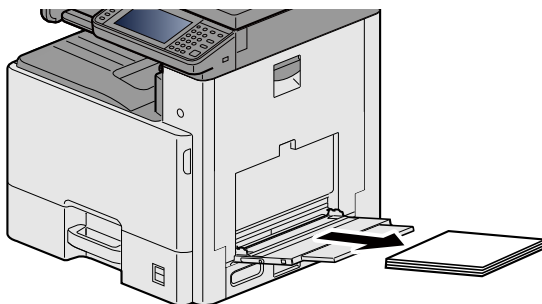

3 Recharger le papier.

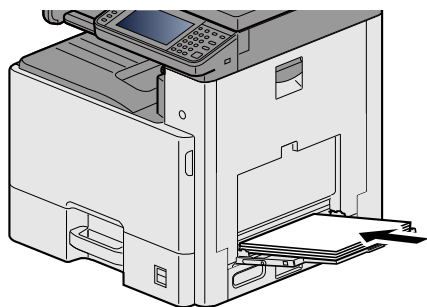

Retirer tout papier coincé dans le capot droit 1



ATTENTION

L'unité de fixation est très chaude. Prendre toutes les précautions nécessaires pour éviter les risques de brûlure.

1 Ouvrir le capot droit 1.

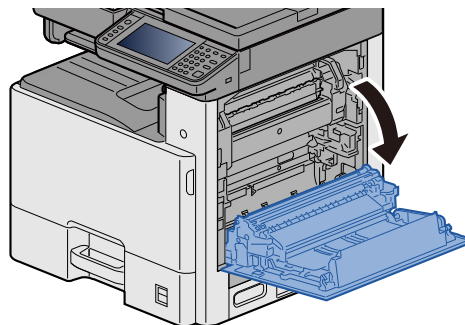
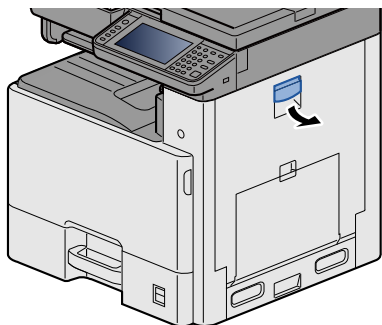

2 Retirer le papier coincé.

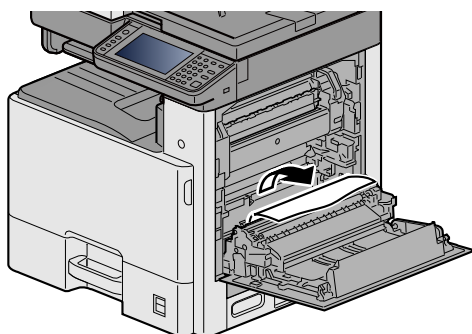

3 Ouvrir le capot de l'unité de fusion (a) et retirer le papier coincé.

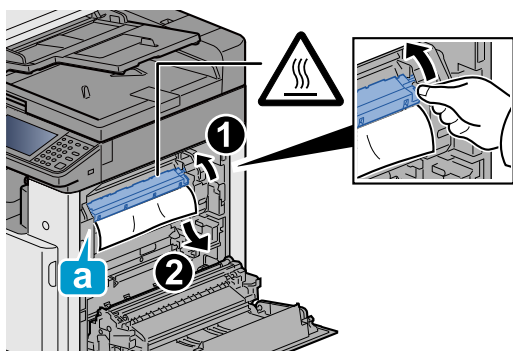

4 Ouvrir l'unité recto verso.

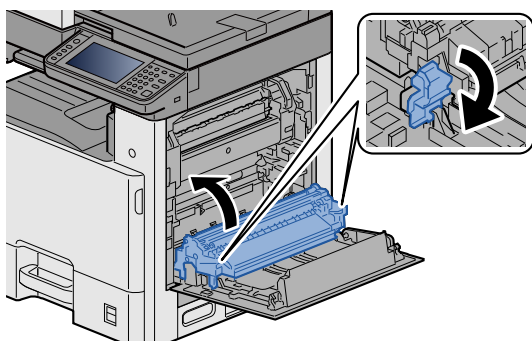

5 Retirer le papier coincé.

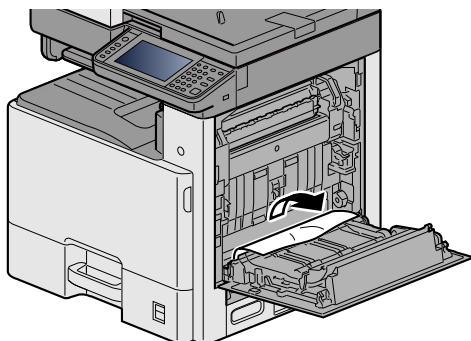

6 Pousser le capot droit 1.

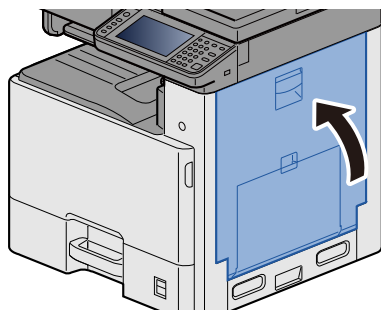

Retirer le papier coincé dans le magasin 1, 2 et 3

À titre d'exemple, voici l'explication pour le magasin 1.



ATTENTION

- Ne pas réutiliser le papier récupéré après le brouillage.
- Si le papier a été déchiré pendant le retrait, veiller à retirer tous les morceaux de papier restant à l'intérieur de la machine. Ces derniers sont susceptibles de provoquer un autre incident papier.

1 Tirer le magasin 1 jusqu'à ce qu'il se bloque.

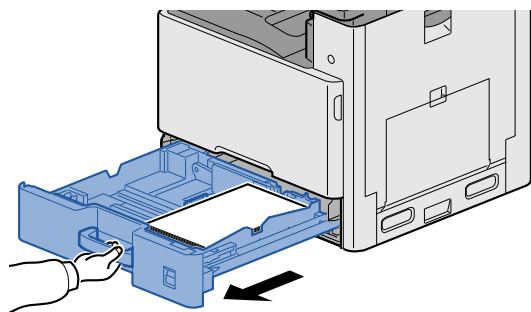

2 Retirer le papier coincé.

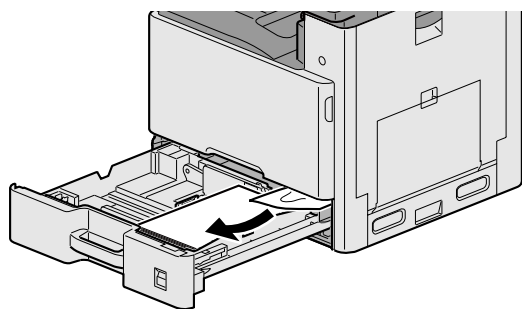

3 Remettre le magasin 1 en place.

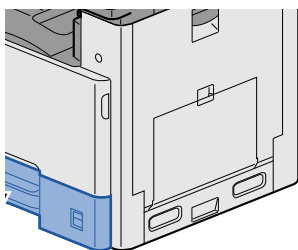

Retirer tout papier coincé dans le capot droit 2, 3



ATTENTION

- Ne pas réutiliser le papier récupéré après le brouillage.
- Si le papier a été déchiré pendant le retrait, veiller à retirer tous les morceaux de papier restant à l'intérieur de la machine. Ces derniers sont susceptibles de provoquer un autre incident papier.

1 Ouvrir le capot droit 3.

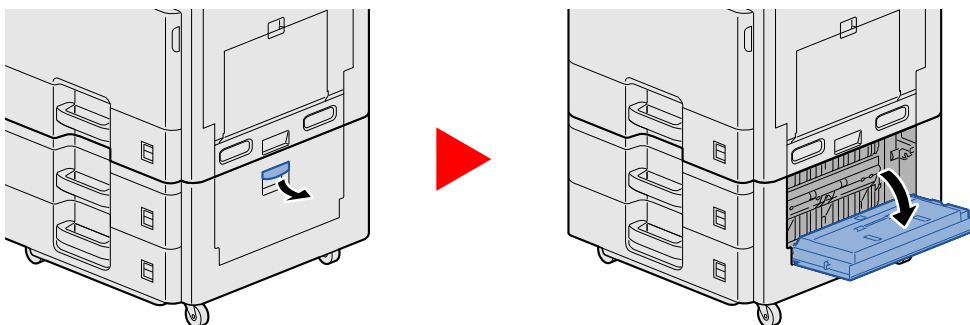

2 Retirer le papier coincé.

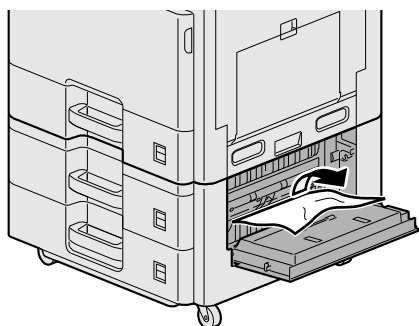

3 Ouvrir le capot droit 2.

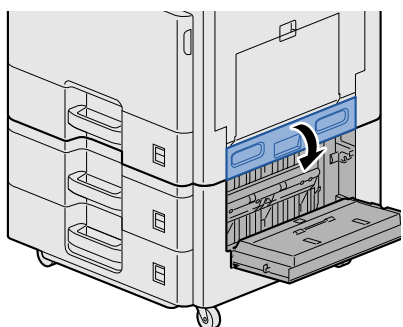

4 Retirer le papier coincé.

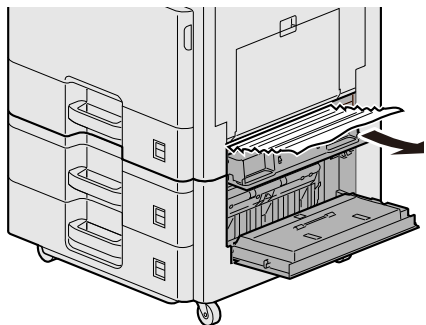

5 Pousser le capot droit 2, 3.

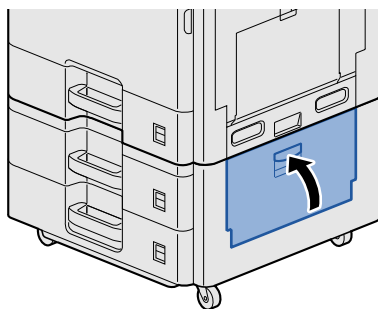
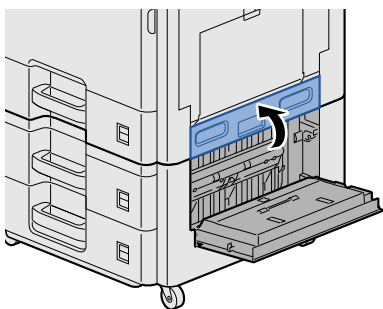

Retirer tout papier coincé dans le finisseur de documents



ATTENTION

- Ne pas réutiliser le papier récupéré après le brouillage.
- Si le papier a été déchiré pendant le retrait, veiller à retirer tous les morceaux de papier restant à l'intérieur de la machine. Ces derniers sont susceptibles de provoquer un autre incident papier.

1 Retirer le papier coincé.

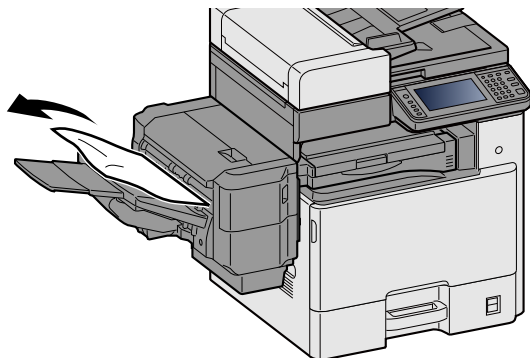

2 Ouvrir le capot supérieur.

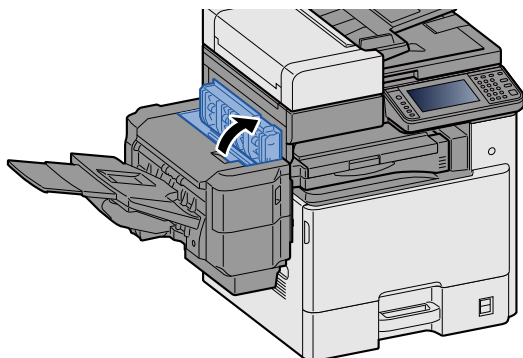

3 Retirer le papier coincé.

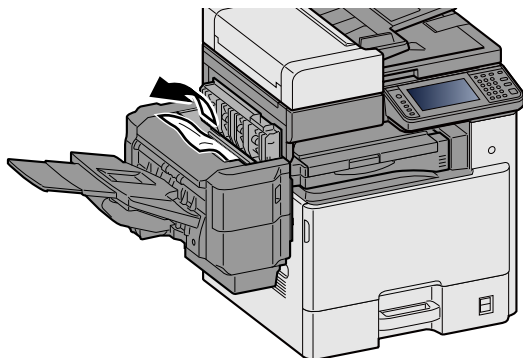

4 Pousser le capot supérieur.

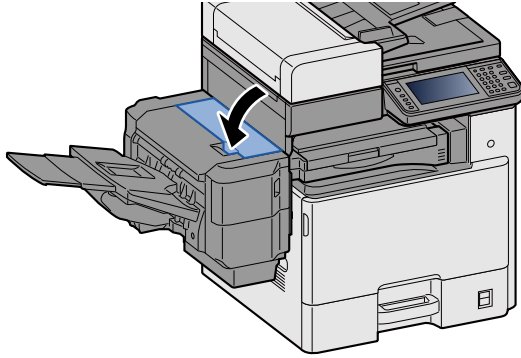

Retirer tout papier coincé dans l'unité relais



ATTENTION

- Ne pas réutiliser le papier récupéré après le brouillage.
- Si le papier a été déchiré pendant le retrait, veiller à retirer tous les morceaux de papier restant à l'intérieur de la machine. Ces derniers sont susceptibles de provoquer un autre incident papier.

1 Ouvrir le capot de l'unité relais et retirer le papier coincé.

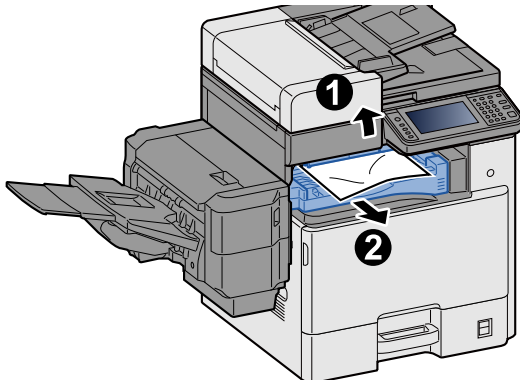

2 Remettre le capot de l'unité relais dans sa position d'origine.

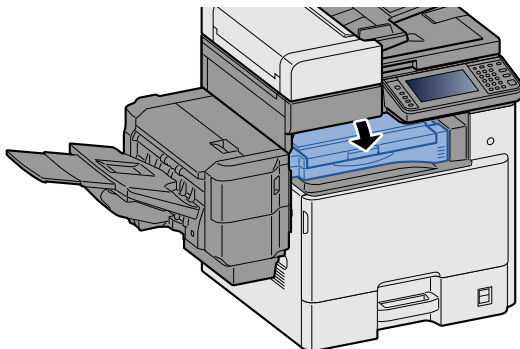

Retirer tout papier coincé dans le chargeur de documents



ATTENTION

Si le papier a été déchiré pendant le retrait, veiller à retirer tous les morceaux de papier restant à l'intérieur de la machine. Ces derniers sont susceptibles de provoquer un autre incident papier.

- 1 Retirer les originaux du plateau des originaux.

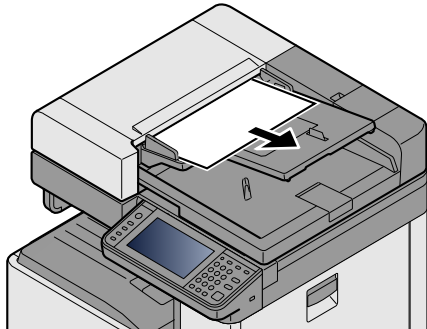

- 2 Ouvrir le capot avant et retirer le papier coincé.

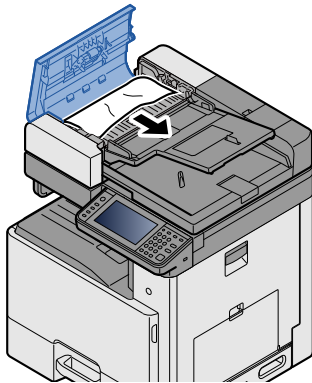

- 3 Ouvrir l'unité de retournement C et retirer le papier coincé.

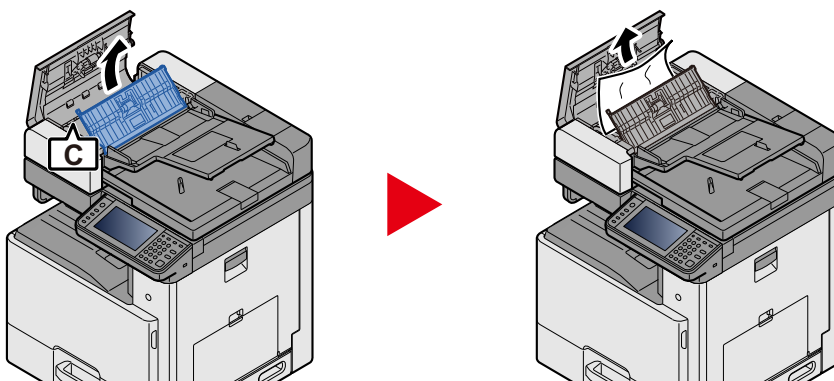

4 Tourner le cadran B dans le sens horaire pour faire avancer le papier coincé et le retirer.

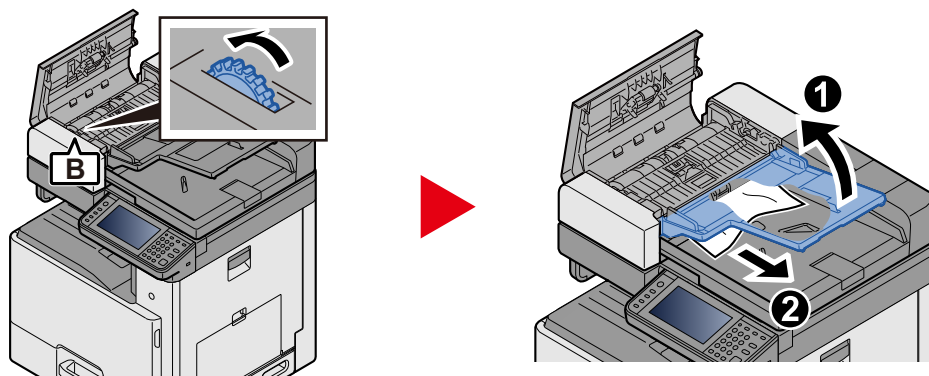

5 Pousser le capot supérieur.

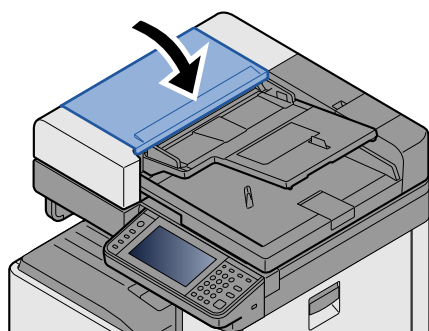

Déblocage de l'agrafeuse

Élimination des agrafes coincées dans le finisseur de documents

- 1 Ouvrir le capot de l'agrafeuse du finisseur de documents

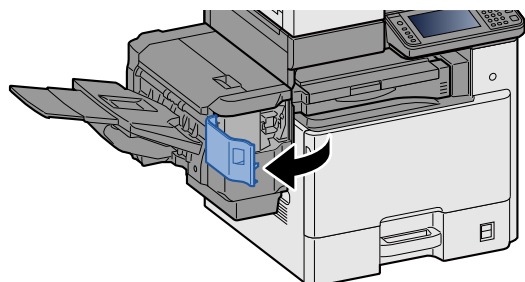

- 2 Retirer le porte-cartouche d'agrafes.

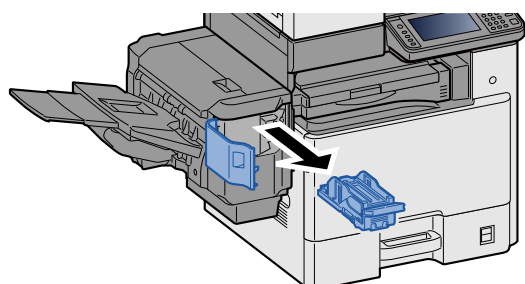

- 3 Retirer l'agrafe coincée.

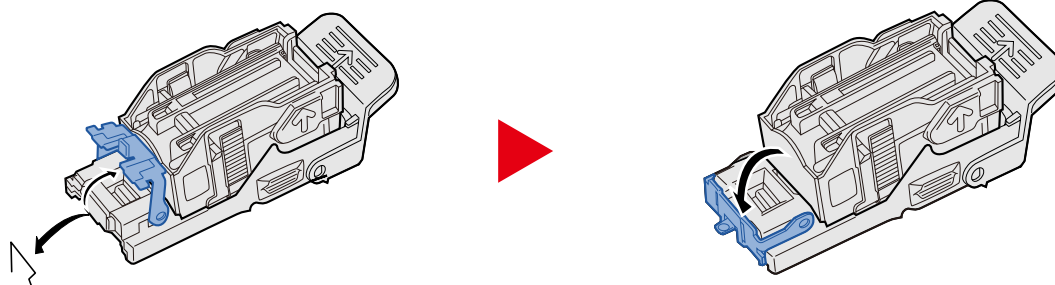

- 4 Installer le porte-cartouche d'agrafes.

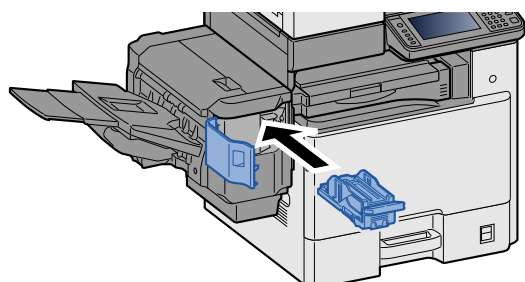

5 Refermer le capot de l'agrafeuse.

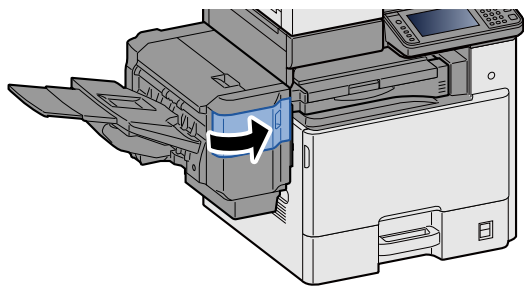

12 Annexe

Ce chapitre aborde les sujets suivants :

Matériel en option	12-2
Présentation des équipements en option	12-2
Applications en option	12-10
Lancement d'une application	12-11
Vérification des détails de l'application	12-11
Méthode de saisie de caractères	12-13
Écrans de saisie	12-13
Saisie de caractères	12-14
Spécifications	12-24
Machine	12-24
Fonctions de copie	12-26
Fonctions de l'imprimante	12-27
Fonctions du scanner	12-27
Chargeur de documents	12-28
Chargeur de papier (500 feuilles x 2)	12-28
Finisseur de documents	12-29
Glossaire	12-30

Matériel en option

Présentation des équipements en option

Les équipements en option suivants sont disponibles pour cette machine.

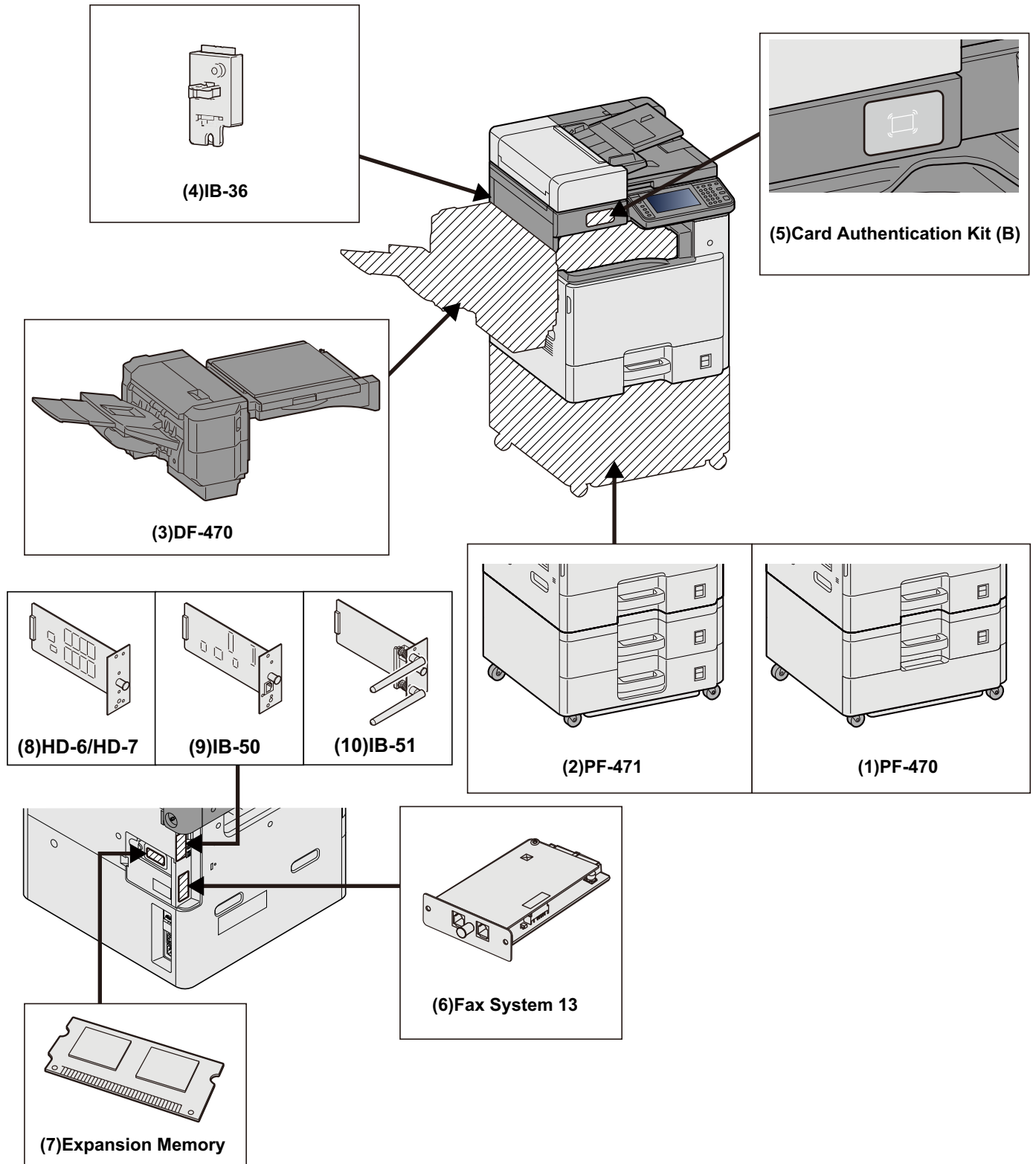

 **IMPORTANT**

Si PF-470 ou PF-471 est installé, le kit anti-basculement doit être installé.

(1)PF-470 <Chargeur de papier (550 feuilles×1)>

Il est possible d'installer deux magasins supplémentaires identiques au magasin de l'imprimante. La capacité papier et la méthode de chargement sont les mêmes que pour les magasins standard.

➔ [Chargement dans les magasins 1 \(à 3\) \(3-19\)](#)

(2)PF-471 <Chargeur de papier (550 feuilles×2)>

Il est possible d'installer deux magasins supplémentaires identiques au magasin de l'imprimante. La capacité papier et la méthode de chargement sont les mêmes que pour les magasins standard.

➔ [Chargement dans les magasins 1 \(à 3\) \(3-19\)](#)

(3)DF-470 <Finisseur de documents> (ECOSYS M8130cidn)

Il s'agit d'un finisseur de document pouvant contenir les impressions de gros volume et séparer et décaler les copies multiples d'une impression en copies individuelles. Il peut également agraffer les impressions groupées.

(4)IB-36 <Kit d'interface réseau sans fil>

Il s'agit d'une carte d'interface réseau sans fil compatible avec les spécifications réseau sans fil IEEE802.11n (65 Mbit/s max.) et IEEE802.11 g/b. En outre, l'impression réseau est possible sans utiliser le routeur réseau local sans fil car Wi-Fi Direct est pris en charge. De série sur les modèles américains.

(5)Card Authentication Kit(B) <Kit d'authentification par carte>

Avec l'option Card Authentication Kit, l'administration des connexions utilisateurs avec peut être effectuée à l'aide de cartes ID. Pour ce faire, il est nécessaire d'enregistrer les informations de carte ID dans la liste d'utilisateurs locaux enregistrée auparavant.

➔ Card Authentication Kit(B) Operation Guide

(6)FAX System 13 <Kit de fax>

L'installation du kit de FAX active la fonction d'envoi et de réception de fax. Il est également possible d'utiliser le kit de FAX en combinaison avec un ordinateur pour bénéficier des fonctions de fax réseau.

➔ Manuel d'utilisation du FAX

(7) Extension mémoire

L'extension mémoire permet une impression plus complexe et accélère le traitement du travail d'impression. L'extension mémoire en option fournit 2048 Mo de mémoire supplémentaire, permettant une extension jusqu'à 3072 Mo.

Précautions pour la manipulation de la mémoire

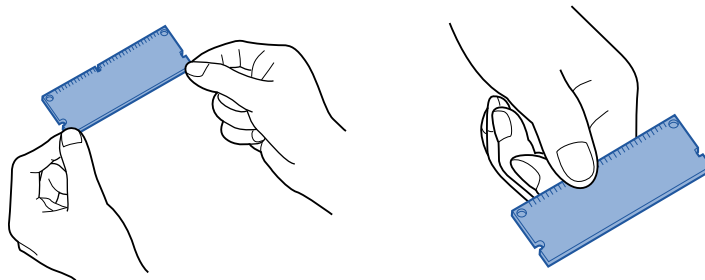

La charge électrostatique qui s'accumule dans le corps par le contact avec les vêtements, les revêtements de sol et d'autres sources est le principal ennemi de la puce mémoire. Pour protéger la mémoire contre les dégâts causés par la charge électrostatique, toucher un robinet ou un objet métallique pour la décharger du corps avant de charger l'extension mémoire. Si possible, porter un bracelet antistatique ou prendre d'autres mesures contre l'électricité statique.

Installation ou remplacement de la mémoire.

1 Mise hors tension.

Mettre hors tension et débrancher le cordon d'alimentation et tout câble raccordé à la machine.

2 Retirer les capots.

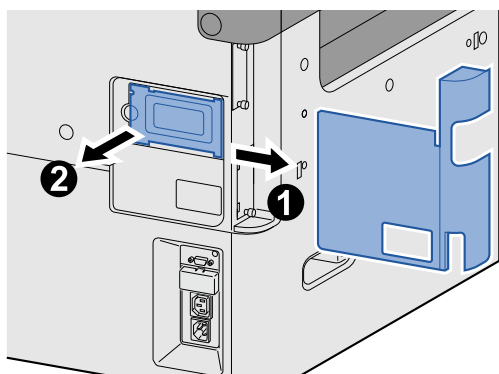

3 Installer la mémoire.

1 Retirer l'extension mémoire en option de son emballage.

- 2 Orienter les bornes de connexion de la mémoire vers la prise et aligner l'encoche sur la mémoire avec l'ergot de la prise, puis insérer directement la mémoire en l'inclinant.

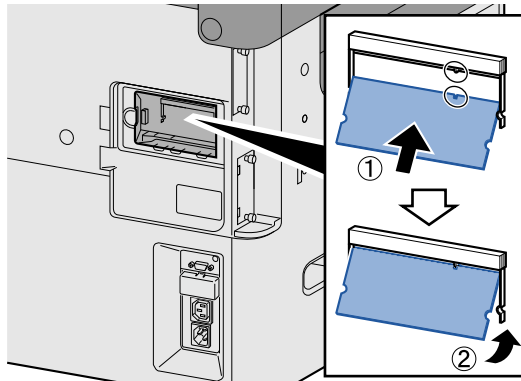

✓ **IMPORTANT**

Avant d'insérer la mémoire, vérifier que l'interrupteur d'alimentation de la machine est en position d'arrêt.

- 3 Basculer soigneusement la mémoire insérée vers la machine.
- 4 Remettre en place les capots retirés au début de cette procédure.

Retrait de l'extension mémoire

Pour retirer l'extension mémoire ayant été installée, retirer le capot droit de la machine. Appuyer soigneusement sur les deux butées de la prise, puis retirer l'extension mémoire de la prise.

Vérification de l'extension mémoire

Une extension mémoire mal installée entraînera l'affichage du message suivant : « Défaillance de la machine ». Réinstaller la mémoire pour effacer l'erreur. Il est possible de vérifier si l'extension mémoire est correctement installée en imprimant une page d'état.

➔ [\[Imprimer rapport\] \(8-5\)](#)

(8)HD-6/7 <Stockage grande capacité : SSD>

Le disque SSD (Solid State Device) est utilisé pour le stockage des données d'impression. Avec un disque dur installé dans la machine, les données reçues peuvent être converties en mode point (bitmap) et stockées sur ce disque dur. L'installation d'un SSD permet d'utiliser les fonctions Boîte de document.

➔ [Utilisation des boîtes de document \(3-48\)](#)

Installation du SSD

1 Mise hors tension.

Mettre hors tension et débrancher le cordon d'alimentation et tout câble raccordé à la machine.

2 Retirer les capots.

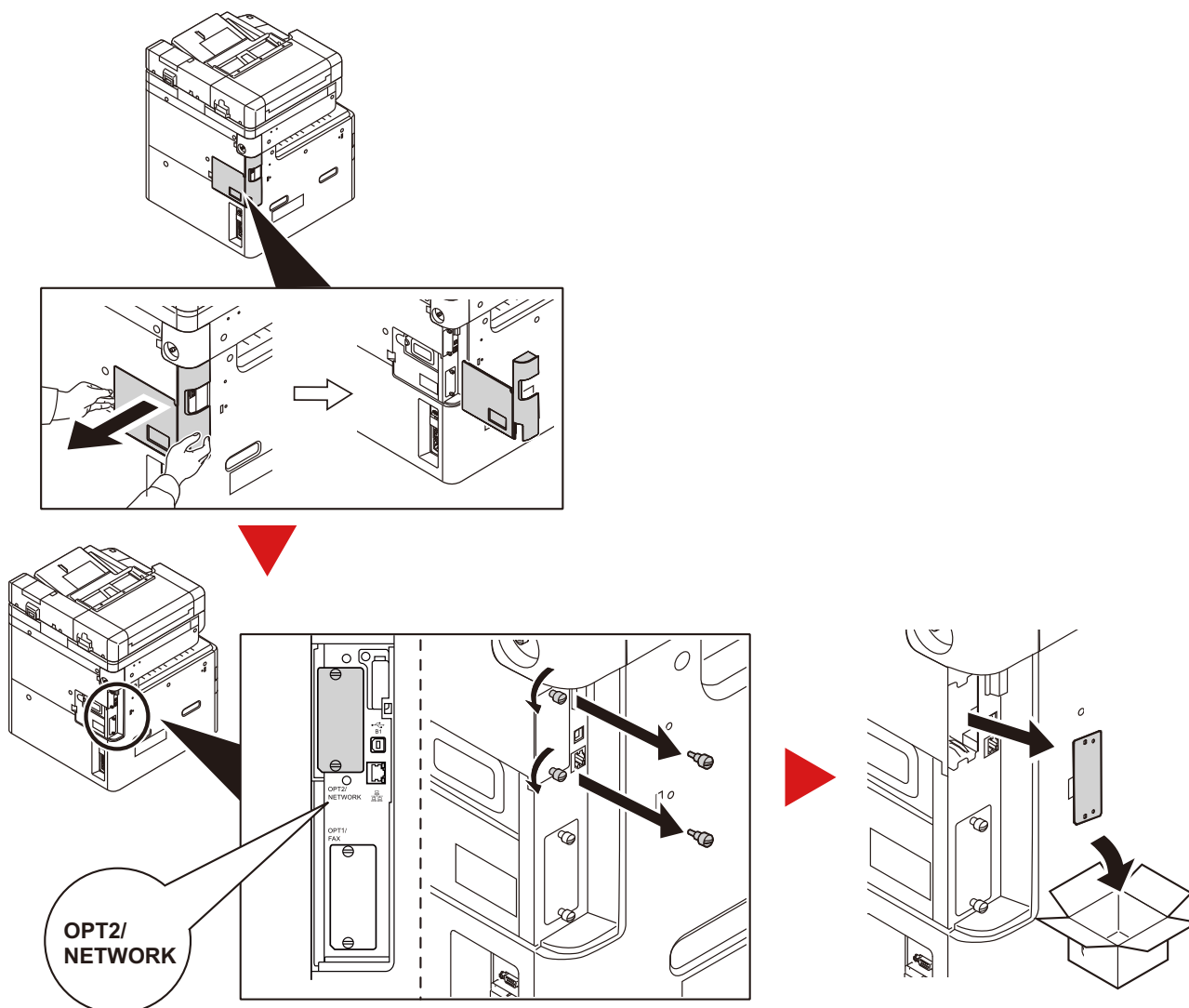

3 Installer le SSD.

- 1 Retirer le SSD de son emballage.
- 2 Insérer le disque droit dans le logement d'interface en option.

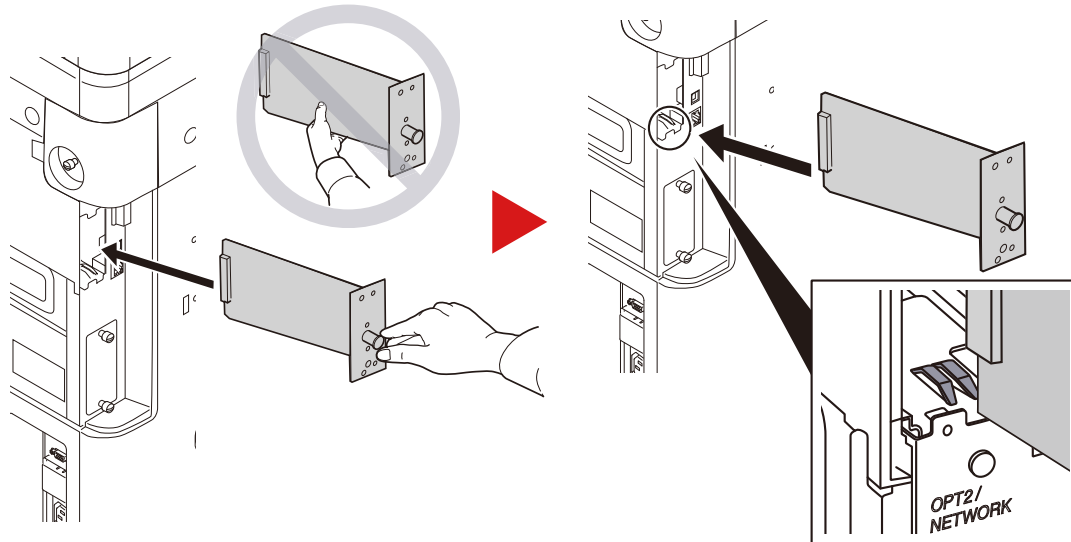

- 3 Le fixer avec les (2) vis.

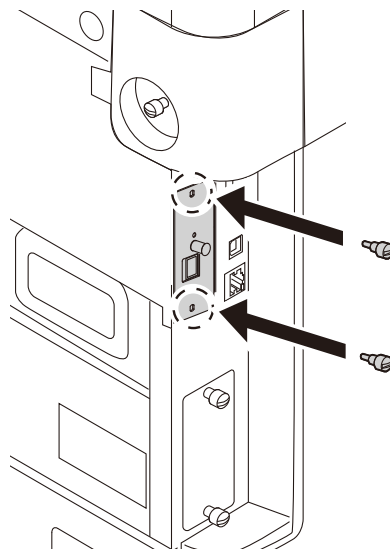

- 4 Remettre en place les capots retirés au début de cette procédure.

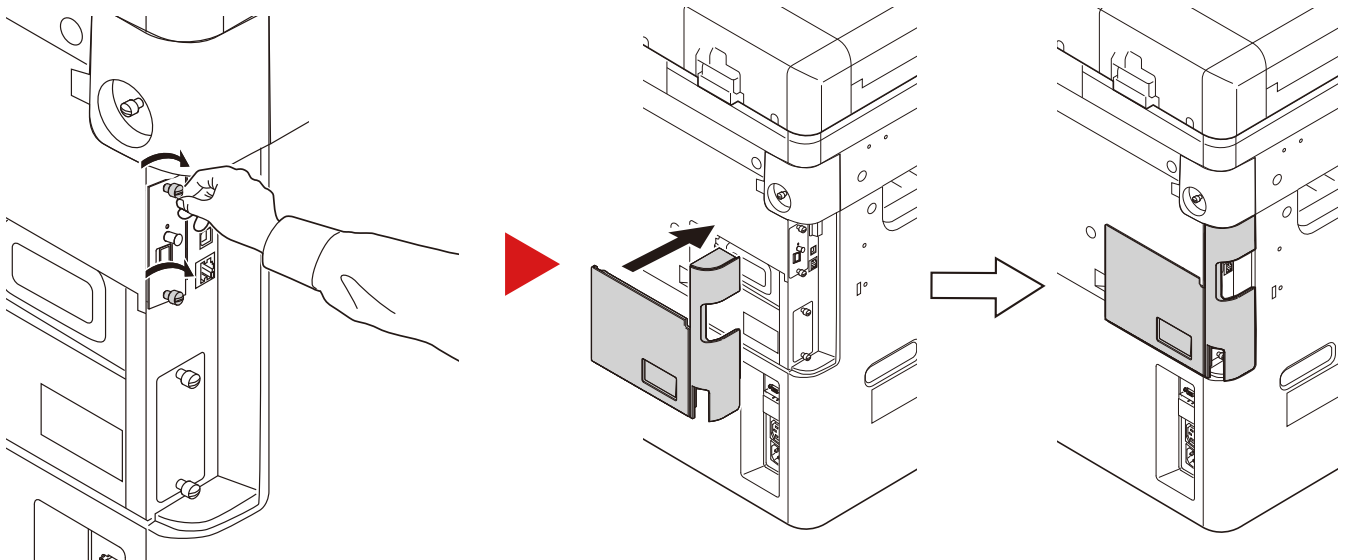

(9) Carte mémoire SD/SDHC

Une carte mémoire SD/SDHC est utile pour le stockage des polices de caractères, des macros et des filigranes. La machine est équipée d'un logement pour une carte mémoire SDHC d'une taille maximum de 32 Go et une carte mémoire SD d'une taille maximum de 2 Go.

Lecture de la carte mémoire SD/SDHC

Une fois insérée dans le logement de la machine, le contenu de la carte mémoire SD/SDHC peut être lu à partir du panneau de commande ou automatique lors de la mise sous tension ou de la réinitialisation de la machine.

Installation et formatage de la carte mémoire SD/SDHC

Pour utiliser une carte mémoire SD/SDHC inutilisée, il faut d'abord utiliser la machine pour formater la carte mémoire SD/SDHC. Pour plus d'informations sur le formatage d'une carte mémoire SD/SDHC, consulter le technicien.

1 Mise hors tension.

Mettre hors tension et débrancher le cordon d'alimentation et tout câble raccordé à la machine.

2 Retirer les capots.

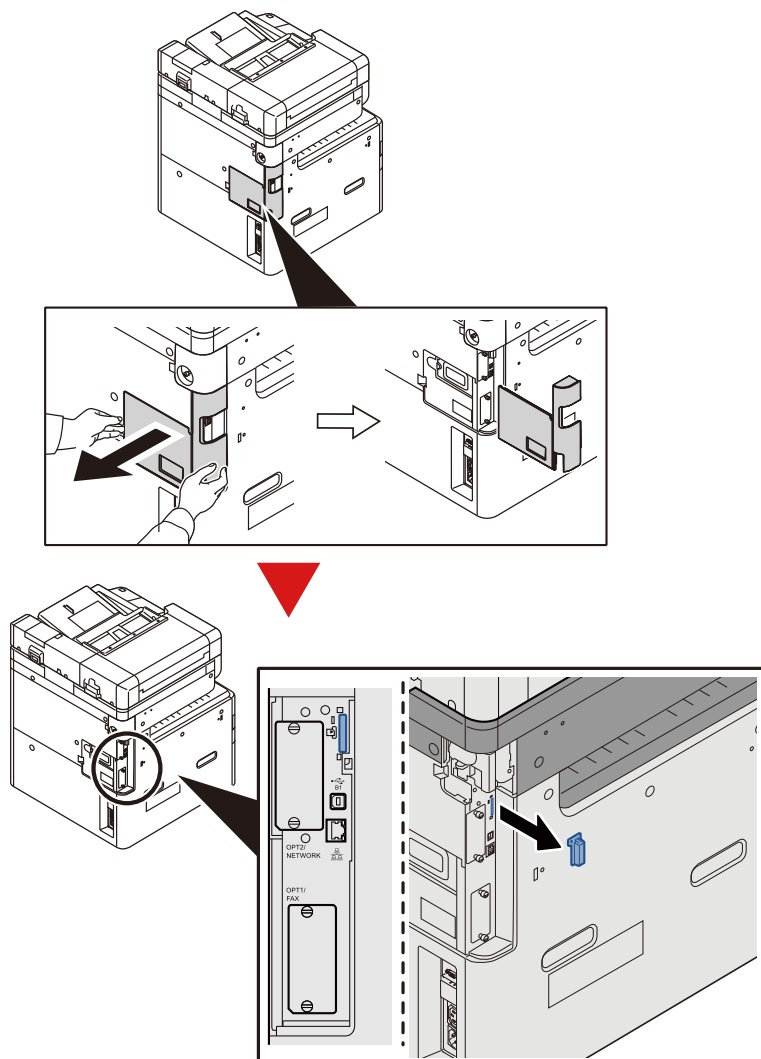

3 Installer la carte mémoire SD/SDHC.

- 1 Insérer la carte mémoire SD/SDHC dans le logement pour carte mémoire SD/SDHC.

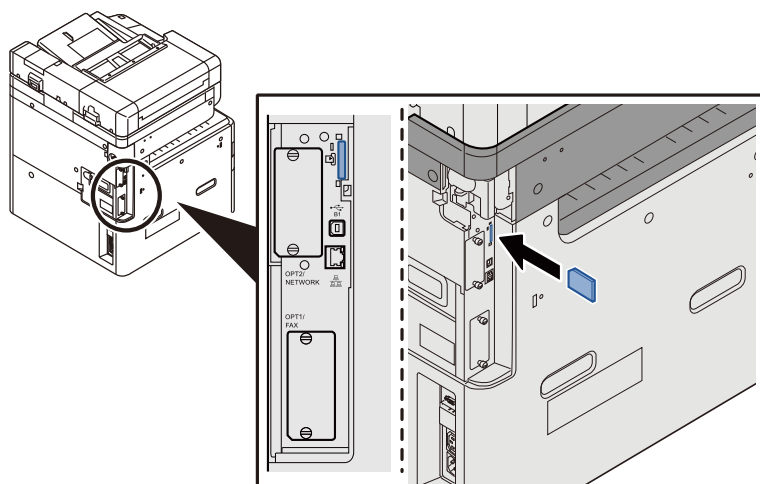

- 2 Remettre en place les capots retirés au début de cette procédure.
- 3 Insérer le cordon d'alimentation dans la prise et mettre la machine sous tension.

(10)IB-50 <Kit d'interface réseau>

Le kit d'interface réseau fournit une connexion haut débit à l'interface de un gigabit/seconde. L'IB-50 permet la prise en charge d'AppleTalk, Netware et de protocoles conventionnels similaires.

Il prend en charge uniquement la fonction minimum des utilitaires standard.

(11)IB-51 <Kit d'interface réseau sans fil>

Il s'agit d'une carte d'interface réseau sans fil compatible avec les spécifications réseau sans fil IEEE802.11n (300 Mbit/s max.) et 11 g/b. L'IB-51 permet la prise en charge d'AppleTalk, Netware et de protocoles conventionnels similaires.

Il prend en charge uniquement la fonction minimum des utilitaires standard.

L'utilitaire de configuration IB-51 est compatible avec les systèmes d'exploitation Windows et Mac OSX.

(12)Data Security kit(E) <Kit de sécurité des données>

Le Data Security Kit écrase toutes les données inutiles de la zone de stockage du disque dur, afin qu'elles ne soient plus récupérables. Le kit permet aussi de crypter les données avant de les stocker sur le SSD. Il offre une sécurité accrue car aucune donnée ne peut être décodée par des une sortie ou des moyens habituels.

(13)UG-33 <Option ThinPrint>

Cette application permet d'impression des données directement sans pilote d'imprimante.

(14)Scan extension kit(A) <Kit d'activation de numérisation OCR>

Cette option active l'utilisation de la fonction OCR dans les applications de la machine.

Pour utiliser cette fonction, un SSD ou une carte mémoire SD/SDHC doivent être insérés.

➔ [HD-6/7 <Stockage grande capacité : SSD> \(12-6\)](#)

➔ [Carte mémoire SD/SDHC \(12-8\)](#)

Pour utiliser cette fonction, l'application et le dictionnaire OCR doivent être installés.

➔ [Applications en option \(12-10\)](#)

➔ [\[Installation du dictionnaire OCR\] \(8-57\)](#)

Applications en option

Les applications indiquées ci-dessous sont installées sur cette machine.

Application
Data Security Kit
Card Authentication Kit* ¹
Option ThinPrint* ¹
Kit d'activation de numérisation OCR* ¹

*¹ Peut être utilisée à titre d'essai pendant une durée limitée.

**REMARQUE**

- Les restrictions comme le nombre d'utilisation de l'application pendant la période d'essai diffèrent selon les applications.
- Si la date ou l'heure sont modifiées pendant l'utilisation de la version d'essai d'une application, cette dernière ne pourra plus être utilisée.

Lancement d'une application

1 Afficher l'écran.

Touche [Menu Système/Compteur] > [Système/réseau] > Fonction facultative



REMARQUE

Si l'écran d'authentification utilisateur s'affiche, entrer un nom d'utilisateur et un mot de passe de connexion, puis sélectionner [Connexion]. Il est nécessaire de se connecter à l'aide des droits administrateur.

Le nom d'utilisateur et le mot de passe de connexion par défaut sont les suivants.

- Utilisateur Nom User
ECOSYS M8124cidn:2400, ECOSYS M8130cidn:3000
- Mot passe conn.
ECOSYS M8124cidn:2400, ECOSYS M8130cidn:3000

2 Sélectionner l'application souhaitée > [Activer].

Pour afficher les détails de l'application sélectionnée, sélectionner [].

3 [Officiel] > [Suivant >] > Saisir la clé de licence. > [OK]

Certaines applications n'ont pas besoin de la saisie d'une clé de licence. Si l'écran de saisie de la clé de licence ne s'affiche pas, passer à l'étape 4.

Pour utiliser l'application en période d'essai, sélectionner [Essai] sans saisir de clé de licence.

4 Sélectionner [Oui] dans l'écran de confirmation.



REMARQUE

- Si le Data Security Kit ou l'option ThinPrint ont été démarré et que la clé de licence a été saisie, il faut mettre la machine hors tension puis à nouveau sous tension.
- Les icônes des applications activées s'affichent sur l'écran d'accueil.

Vérification des détails de l'application

1 Touche [Menu Système/Compteur] > [Système/réseau] > Fonction facultative



REMARQUE

Si l'écran d'authentification utilisateur s'affiche, entrer un nom d'utilisateur et un mot de passe de connexion, puis sélectionner [Connexion]. Il est nécessaire de se connecter à l'aide des droits administrateur.

Le nom d'utilisateur et le mot de passe de connexion par défaut sont les suivants.

- Utilisateur Nom User
ECOSYS M8124cidn:2400, ECOSYS M8130cidn:3000
- Mot passe conn.
ECOSYS M8124cidn:2400, ECOSYS M8130cidn:3000

2 Sélectionner [☰] pour l'application dont il faut vérifier les détails. Sélectionner [+].

Il est possible de voir les informations détaillées de l'application sélectionnée.

Le tableau suivant énumère les éléments pouvant être affichés.

Description
Nom de la fonction
Licence
Nombre restant
Date d'expiration
Statut opérationnel

Pour étendre la période d'essai, sélectionner [Imprimer après la modification des paramètres] > [Oui]

Méthode de saisie de caractères

Pour entrer un nom, utiliser le clavier tactile en procédant comme suit.

REMARQUE

Mise en page du clavier

Des claviers "QWERTY", "QWERTZ" et "AZERTY" sont disponibles comme pour un clavier de PC. Sélectionner la touche Menu Système/Compteur, [Paramètres communs] puis sur [Mise en page du clavier] pour sélectionner la disposition désirée. Le clavier au format "QWERTY" est utilisé ici en guise d'exemple. Pour les autres types de clavier, procéder à l'identique.

Écrans de saisie

Écran de saisie en minuscules

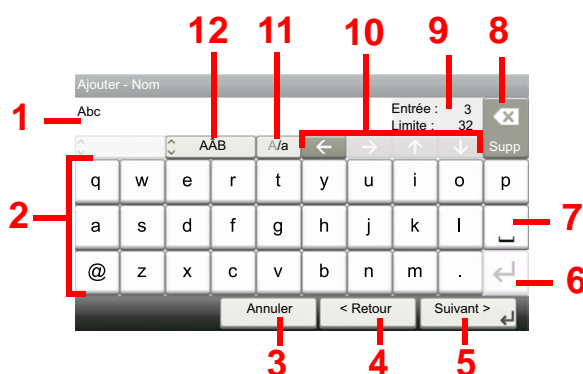

N°	Informations affichées/Touche	Description
1	Informations affichées	Affiche les caractères saisis.
2	Clavier	Sélectionner le caractère à saisir.
3	[Annuler]	Annule le caractère entré et revient à l'écran antérieur.
4	[< Retour]	Sélectionner pour revenir à l'écran précédent.
5	[OK]/[Suivant >]	Sélectionner pour sauvegarder les caractères entrés et passer à l'écran suivant.
6	Touche Entrée	Sélectionner pour entrer un saut de ligne.
7	Touche Espace	Insère un espace.
8	Touche Supprimer	Supprime le caractère à gauche du curseur.
9	Affichage [Entrée] / [Limite]	Affiche le nombre maximum de caractères et le nombre de caractères saisis.
10	Touche de défilement	Déplace le curseur à l'écran.
11	[A/a] / [A/a]	Sélectionner pour passer entre les majuscules et les minuscules.
12	[ABC] / [Symbole]	Sélectionner les caractères qui sont entrés. Pour entrer des symboles ou des numéros, sélectionner [Symbole].

Écran de saisie en majuscules



Écran de saisie des nombres/symboles

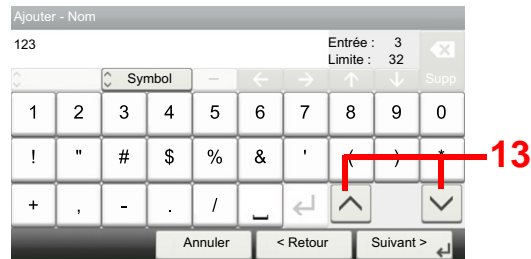

N°	Informations affichées/Touche	Description
13	[^]/[v]	Pour saisir un chiffre ou un symbole qui n'est pas affiché sur le clavier, sélectionner la touche de défilement et faire défiler l'écran.

Saisie de caractères

Procéder comme suit pour saisir List A-1 par exemple.

1 Entrer "List" (espace).

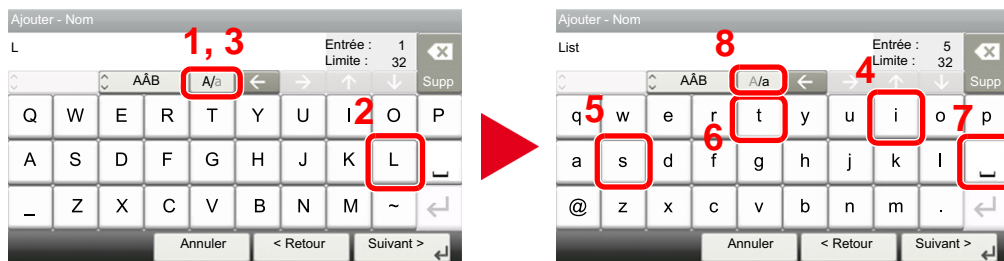

Pour passer des minuscules aux majuscules, sélectionner [A/a]. Pour passer des majuscules aux minuscules, sélectionner [A/a].

2 Entrer "A-1".

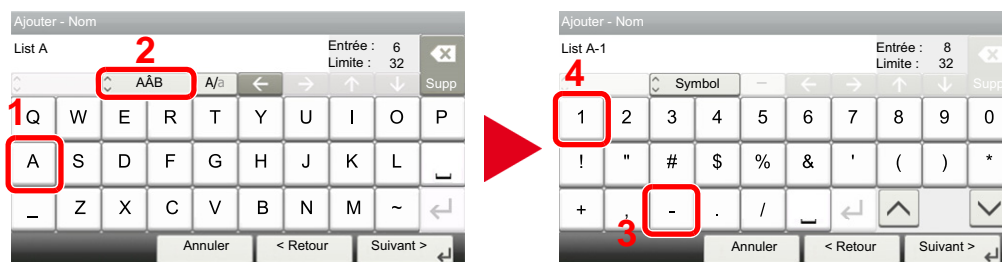

Pour entrer des numéros ou des symboles, appuyer sur [ABC] pour afficher [Symbol].

3 Enregistrer les caractères saisis.

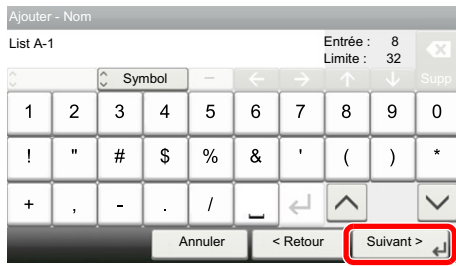

Sélectionner [Suivant >]. Les caractères entrés sont enregistrés.

Papier

Cette section explique les formats de papier et les types pouvant être utilisés dans la source de papier.

Pour plus de détails sur les formats, les types et le nombre de feuilles de papier pouvant être chargé dans chaque plateau, se reporter à la section suivante.

→ [Machine \(12-24\)](#)

Spécifications papier de base

Cette machine est conçue pour imprimer sur du papier de copie standard destiné à des copieurs et à des imprimantes ordinaires (à toner sec), telles que les imprimantes laser. Elle prend également en charge un large éventail d'autres types de papiers conformes aux spécifications indiquées dans cette annexe.

Choisir le papier avec soin. Les papiers non pris en charge par cette machine sont susceptibles de provoquer des incidents papier ou de se froisser.

Papier pris en charge

Utiliser du papier de copie standard conçu pour les copieurs ou les imprimantes laser ordinaires. La qualité d'impression est fonction de la qualité du papier. Une mauvaise qualité de papier entraînera des résultats insatisfaisants.

Spécification générales du papier pouvant être utilisé avec cette machine

Le tableau suivant répertorie les spécifications papier prises en charge par cette machine. Se référer aux sections suivantes pour plus d'informations.

Critères	Spécifications
Poids	Magasins : 60 à 256 g/m ²
	Bac MF : 60 à 256 g/m ²
Précision	±0,7 mm
Angles	90° ±0,2°
Degré d'humidité	4 à 6%
Teneur en pâte	80% minimum



REMARQUE

certain papiers recyclés ne sont pas conformes aux spécifications de cette machine (voir le tableau Spécifications papier de base ci-dessous) en raison de leur degré d'humidité ou de leur teneur en pâte. Il est donc recommandé d'acheter une petite quantité de papier recyclé et de le tester avant de l'utiliser. Choisir du papier recyclé permettant d'obtenir des impressions de bonne qualité et contenant de faibles quantités de poussières de papier.

Nous ne pouvons en aucun cas être tenus responsables de problèmes découlant de l'utilisation de papier non conforme à ces spécifications.

Papier approprié

Cette section présente des recommandations concernant le choix du papier.

Condition

Ne pas utiliser du papier dont les coins sont recourbés ni du papier tuilé, sale ou déchiré. Ne pas utiliser de papier dont la surface est rugueuse ou contaminée par de la poussière de papier et éviter les papiers fragiles. De tels papiers peuvent non seulement nuire à la qualité des copies, mais risquent également d'entraîner des bourrages papier et de réduire la durée de vie utile de la machine. Choisir du papier dont la surface est lisse et unie. Éviter toutefois les papiers couchés ou les papiers dont la surface est traitée car ils risquent d'endommager le tambour ou le module de fusion.

Ingrédients

Ne pas utiliser du papier couché ou dont la surface est traitée ni du papier contenant du plastique ou du carbone. Exposés à la chaleur du processus d'impression, ces types de papiers risquent d'émettre des fumées toxiques et d'endommager le tambour.

Utiliser du papier standard dont la teneur en pulpe est d'au moins 80 %, c'est-à-dire un papier dont la teneur en coton ou autres fibres n'est pas supérieure à 20 %.

Lissé

La surface du papier doit être lisse, mais non traitée. Un papier trop lisse peut entraîner le départ de plusieurs feuilles par accident, provoquant des bourrages papier.

Grammage

Dans les pays utilisant le système métrique, le grammage correspond au poids en gramme d'une feuille d'un mètre carré. Un grammage trop élevé ou trop faible peut entraîner des départs incorrects ou des bourrages papier, ainsi que l'usure excessive de la machine. Un grammage (c'est-à-dire une épaisseur) mixte peut provoquer le départ accidentel de plusieurs feuilles ou des problèmes d'impression floue ou autre en raison de la mauvaise fixation du toner.

Degré d'humidité

Le degré d'humidité du papier correspond au rapport entre son humidité et sa sécheresse, exprimé en pourcentage. Le degré d'humidité a un impact sur le départ du papier, sa charge électrostatique et l'adhérence du toner.

Le degré d'humidité du papier varie en fonction de l'humidité relative ambiante. Si l'humidité relative est élevée, le papier devient humide, ses bords se dilatent et il se gondole. Si l'humidité relative est faible et que le papier perd de son humidité, ses bords se contractent, ce qui peut affecter le contraste à l'impression.

Des bords qui se gondolent ou rétrécissent peuvent provoquer des faux départs. Dans la mesure du possible, s'assurer que le degré d'humidité est compris entre 4 et 6 %.

Pour maintenir le degré d'humidité approprié, tenir compte des considérations ci-dessous.

- Conserver le papier dans un endroit frais et bien aéré.
- Conserver le papier à plat dans son emballage scellé. Une fois l'emballage ouvert, le resceller si le papier est appelé à ne pas être utilisé pendant une période prolongée.
- Conserver le papier dans l'emballage scellé et le carton d'origine. Placer le carton sur une palette pour le surélever du sol. Séparer le papier des sols en parquet ou en ciment de manière adéquate surtout par temps pluvieux.
- Avant d'utiliser du papier qui a été stocké, le conserver au degré d'humidité correct pendant 48 h au moins.
- Ne pas laisser le papier dans un endroit chaud, ensoleillé ou humide.

Autres spécifications papier

Porosité

densité de la fibre de papier.

Rigidité

un papier doit être suffisamment rigide sans quoi il risque d'onduler dans la machine, provoquant des incidents papier.

Tuile

la plupart des papiers ont naturellement tendance à tuiler une fois l'emballage ouvert. Lorsque le papier passe dans l'unité de fixation, il tuile légèrement vers le haut. Pour produire des impressions plates, charger le papier de telle sorte que la tuile soit orientée vers le bas du magasin.

Électricité statique

pendant l'impression, le papier est chargé électrostatiquement pour attirer le toner. Choisir du papier qui se décharge rapidement afin que les copies n'adhèrent pas les unes aux autres.

Blancheur

le contraste de l'impression varie en fonction de la blancheur du papier. Un papier plus blanc permet d'obtenir un aspect plus net, plus brillant.

Qualité

un format de feuille inégal, des coins dont l'angle n'est pas droit, des bords irréguliers, des feuilles mal découpées et des bords ou des coins écrasés peuvent entraîner un mauvais fonctionnement de l'appareil. Pour parer à ces problèmes, être particulièrement vigilant lors de la découpe du papier, le cas échéant.

Conditionnement

choisir du papier correctement emballé et conditionné dans des cartons. Idéalement, l'emballage lui-même doit avoir subi un traitement contre l'humidité.

Papier à traitement spécial

il est déconseillé d'utiliser les types de papiers suivants, même s'ils sont conformes aux spécifications de base. Avant de les utiliser, en acheter une petite quantité pour faire des essais.

- Papier glacé
- Papier filigrane
- Papier avec une surface inégale
- Papier perforé

Formats de papier pouvant être utilisés avec cette machine

Cette machine prend en charge les formats suivants.

Les valeurs figurant dans ce tableau comprennent une tolérance de $\pm 0,7$ mm en longueur et en largeur. L'angle des coins doit être de $90^\circ \pm 0,2^\circ$.

- A3 (297 × 420 mm)
- A4 (297 × 210 mm)
- A5 (210 × 148 mm)
- A6 (148 × 105 mm) *1
- B4 (257 × 364 mm)
- B5 (257 × 182 mm)
- B6 (182 × 128 mm) *1
- 216 × 340 mm

- Ledger
- Letter
- Legal
- Statement
- Executive (7-1/4 × 10-1/2") *1
- Oficio II
- Folio (210 × 330 mm)
- 8K (273 × 394 mm)
- 16K (273 × 197 mm)
- ISO B5 (176 × 250 mm) *1
- Envelop. #10 (4-1/8 × 9-1/2") *1
- Enveloppe #9 (3-7/8 × 8-7/8") *1
- Enveloppe #6 3/4 (3-5/8 × 6-1/2") *1
- Envelop. Monarch (3-7/8 × 7-1/2") *1
- Enveloppe DL (110 × 220 mm) *1
- Enveloppe C5 (162 × 229 mm) *1
- Enveloppe C4 (229 × 324 mm) *1
- Hagaki (Carte) (100 × 148 mm) *1
- Oufuku hagaki (Carte réponse) (148 × 200 mm) *1
- Youkei 4 (105 × 235 mm) *1
- Youkei 2 (114 × 162 mm) *1
- Perso (Bac MF : 98 × 148 à 297 × 432 mm) *1

*1 Ne peut être utilisé qu'avec le bac MF.

Papier spécial

Cette section décrit l'impression sur du papier et des supports d'impression spéciaux.

Papier spécial pouvant être utilisé avec cette machine

- Transparents OHP
- Papier pré-imprimé
- Papier relié
- Papier recyclé
- Papier fin
- En-tête
- Papier couleur
- Papier perforé
- Enveloppes
- Hagaki (Carte)
- Papier épais
- Étiquettes
- Papier de haute qualité

- Papier couché

Lors de l'utilisation de ces papiers et supports, choisir des produits conçus spécialement pour les copieurs ou les imprimantes de page (telles que les imprimantes laser). Utiliser le bac MF pour les transparents, les enveloppes, les cartes et les étiquettes.

Choix du papier spécial

Bien que les papiers spéciaux répondant aux spécifications ci-dessous puissent être utilisés sur cette machine, la qualité des impressions varie considérablement en raison des différences de fabrication et de qualité de ces papiers. Il est donc plus courant de rencontrer des problèmes d'impression avec du papier spécial qu'avec du papier ordinaire. Avant d'acheter de gros volumes de papier spécial, faire un essai avec un échantillon pour s'assurer que la qualité d'impression est satisfaisante. Lors de l'impression sur du papier spécial, tenir compte des précautions générales d'emploi ci-dessous. Noter que nous ne pouvons en aucun cas être tenus responsables des dommages mécaniques ou blessures éventuelles provoqués par le degré d'humidité ou les caractéristiques du papier spécial.

Sélectionner un magasin ou le bac MF pour le papier spécial.

Transparents OHP

Les transparents doivent être capables de résister à la chaleur d'impression. Les transparents doivent satisfaire aux conditions ci-dessous.

Résistance à la chaleur	Doit résister à 190 °C minimum.
Épaisseur	0,100 à 0,110 mm
Matériau	Polyester
Précision	±0,7 mm
Angles	90° ±0,2°

Pour éviter tout problème, utiliser le bac MF pour les transparents et charger ceux-ci avec le bord long orienté vers la machine.

En cas d'incidents papier fréquents lors de la sortie de transparents, tirer doucement le bord avant des feuilles à leur sortie de la machine.

Étiquettes

S'assurer de charger les étiquettes à partir du bac MF.

Choisir très soigneusement les étiquettes, afin que l'adhésif n'entre pas en contact direct avec les pièces de la machine et que les étiquettes ne puissent pas être facilement décollées de la feuille de support. Les adhésifs qui collent au tambour ou aux rouleaux et les étiquettes restant dans la machine peuvent entraîner une panne.

Lors de l'impression sur étiquettes, vous êtes responsables de la qualité d'impression et des problèmes éventuels.

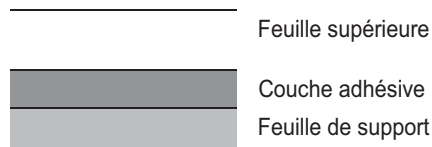

Les étiquettes sont composées de trois couches comme illustré. La couche adhésive contient des matériaux qui sont facilement affectés par la force appliquée dans la machine. La feuille de support soutient la feuille supérieure jusqu'à l'utilisation de l'étiquette. Cette composition d'étiquettes peut causer plus de problèmes.

La surface de l'étiquette doit être complètement couverte par la feuille supérieure. Les intervalles entre les étiquettes peuvent entraîner un décollement des étiquettes et entraîner une panne grave.

Certaines pages de papier à étiquettes possèdent des marges sur la feuille supérieure. Lors de l'utilisation de ce type de papier, ne pas décoller ces marges de la feuille de support avant d'avoir terminé l'impression.

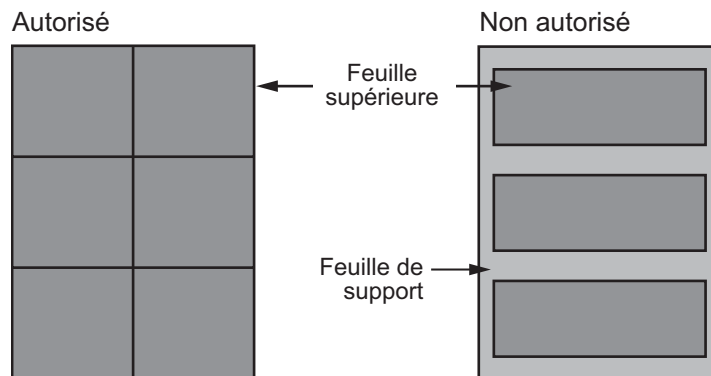

Utiliser du papier à étiquettes conforme aux spécifications suivantes.

Critères	Spécifications
Grammage de la feuille supérieure	44 à 74 g/m ²
Grammage (grammage du papier)	104 à 151 g/m ²
Épaisseur de la feuille supérieure	0,086 à 0,107 mm
0,115 à 0,145 mm	0,115 à 0,145 mm
Degré d'humidité	4 à 6 % (composite)

Hagaki (Carte)

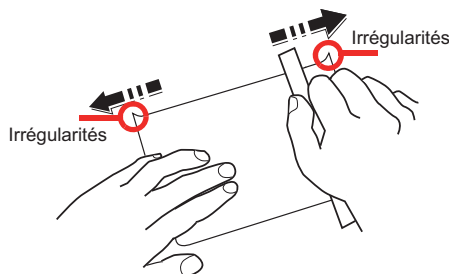

Avant de charger le papier Hagaki (Carte), aérer le papier épais et aligner les bords. Le papier Hagaki (Carte) doit être chargé dans le bac MF avec la face à imprimer vers le bas ou dans le magasin et le chargeur de papier en option avec la face à imprimer vers le haut. Si le papier est tuilé, le lisser avant de le charger. L'impression sur du papier Hagaki (Carte) tuilé peut provoquer des incidents papier.

Utiliser du papier Oufuku hagaki (carte réponse) déplié (disponible dans les bureaux de poste). Certains papiers Hagaki (Carte) peuvent présenter un bord arrière irrégulier en conséquence de la découpe. Si c'est le cas, placer le papier Hagaki (Carte) sur une surface plane et aplanir les bords en les frottant doucement avec une règle.

Enveloppes

Les enveloppes doivent être chargées à partir du bac MF avec la face à imprimer vers le bas.

En raison de la structure des enveloppes, il n'est pas toujours possible d'effectuer une impression uniforme sur toute la surface. Les enveloppes fines, en particulier, risquent de se froisser lors de leur passage dans la machine. Avant d'acheter de gros volumes d'enveloppes, faire un essai avec un échantillon pour s'assurer que la qualité d'impression est satisfaisante.

Des enveloppes stockées pendant une période prolongée risquent de se tuiler. Il est donc recommandé de n'ouvrir l'emballage qu'au moment de les utiliser.

Tenir compte des points suivants :

- Ne pas utiliser d'enveloppes dont la partie adhésive est à nu, ni d'enveloppes dont la partie adhésive est protégée par une bande amovible. Des dommages importants peuvent survenir si la bande recouvrant la partie adhésive se détache à l'intérieur la machine.
- Ne pas utiliser d'enveloppes avec certaines finitions spéciales, notamment les enveloppes comportant un œillet autour duquel s'enroule une ficelle permettant de fermer le rabat ou les enveloppes à fenêtre (ouverte ou dotée d'un film en plastique).
- En cas de bourrages papier, charger moins d'enveloppes.

Papier épais

Aérer le papier épais et aligner les bords avant de le charger. Certains papiers épais peuvent présenter un bord arrière irrégulier en conséquence de la découpe. Si c'est le cas, procéder comme pour le papier Hagaki (Carte). Placer le papier sur une surface plane et aplanir les bords en passant dessus à plusieurs reprises avec une règle, sans trop appuyer toutefois. L'impression sur du papier dont les bords sont irréguliers peut provoquer des bourrages.



REMARQUE

Si l'alimentation est incorrecte alors que le papier a été lissé de cette façon, le charger avec le bord d'attaque relevé de quelques millimètres.

Papier couleur

Le papier couleur doit être conforme aux spécifications.

➔ [Spécification générales du papier pouvant être utilisé avec cette machine \(12-16\)](#)

De plus, les pigments utilisés dans le papier doivent résister à la température du processus d'impression (jusqu'à 200 °C ou 392 °F).

Papier pré-imprimé

Le papier pré-imprimé doit être conforme aux spécifications.

➔ [Spécification générales du papier pouvant être utilisé avec cette machine \(12-16\)](#)

L'encre couleur doit être capable de résister à la chaleur de l'impression. Elle doit également être résistante à l'huile de silicone. Ne pas utiliser de papier dont la surface est traitée, comme le papier couché utilisé pour les calendriers.

Papier recyclé

Le papier recyclé doit être conforme aux spécifications ; toutefois sa blancheur peut être considérée à part.

➔ [Spécification générales du papier pouvant être utilisé avec cette machine \(12-16\)](#)



REMARQUE

Avant d'acheter de gros volumes de papier recyclé, faire un essai avec un échantillon pour s'assurer que la qualité d'impression est satisfaisante.

Papier couché

Le papier couché est créé en traitant la surface du papier de base avec un revêtement qui offre une qualité d'impression supérieure à celle du papier normal. Le papier couché est utilisé pour l'impression d'une qualité particulièrement élevée.

La surface du papier de qualité élevée ou moyenne est revêtue d'agents spéciaux qui améliorent l'adhérence de l'encre et rendent la surface du papier plus lisse. Ces agents sont utilisés pour recouvrir un ou les deux côtés du papier. Le côté revêtu apparaît légèrement brillant.



IMPORTANT

Lors de l'impression sur papier couché dans un lieu très humide, s'assurer que le papier est conservé au sec, car l'humidité peut faire coller les feuilles lorsqu'elles sont chargées dans la machine. En cas d'impression dans un lieu très humide, charger le papier couché une feuille à la fois.

Spécifications

✔ IMPORTANT

Les spécifications ci-dessous peuvent être modifiées sans préavis.

📖 REMARQUE

Pour plus d'informations sur l'utilisation du fax, se reporter à :

➔ Manuel d'utilisation du FAX

Machine

Élément		Description
Type		Bureau
Méthode d'impression		Électrophotographie par laser à semi-conducteur
Grammage du papier	Magasin	60 à 256 g/m ²
	Bac MF	60 à 256 g/m ²
Type de papier	Magasin	Normal, Rugueux, Recyclé, Vélín, Préimprimé, Relié, Couleur, Perforé, En-tête, Épais, Haute qualité, Enveloppe, Perso (Recto verso : identique à Recto)
	Bac MF	Normal, Transparent (film OHP), Rugueux, Vélín, Étiquettes, Recyclé, Préimprimé, Relié, Carte, Couché, Couleur, Perforé, En-tête, Enveloppe, Épais, Haute qualité, Perso 1 à 8
Format papier	Magasin	A3, A4, A5, B4, B5, Ledger, Letter, Legal, Statement, Oficio II, Folio, 216 x 340 mm, 8K, 16K
	Bac MF	A3, A4, A5, B4, B5, B6, Folio, 216 x 340 mm, Ledger, Letter, Legal, Statement, Executive, Oficio II, 8K, 16K, B5 (ISO), Envelop. #10, Enveloppe #9, Enveloppe #6 3/4, Envelop. Monarch, Enveloppe DL, Enveloppe C5, Hagaki (Carte), Oufuku Hagaki (Carte réponse), Youkei 4, Youkei 2, Perso (98 x 148 mm à 297 x 432 mm)
Aire d'impression		La marge d'impression supérieure est de 4,5 ± 1,5 mm, inférieure est de 3 ± 2,5 mm et sur les deux côtés est de 4 mm.
Temps de préchauffage (23 °C/73,4 °F 60 %)	Mise sous tension	ECOSYS M8124cidn 30 secondes maximum ECOSYS M8130cidn 30 secondes maximum
	Faible consommation	ECOSYS M8124cidn 10 secondes maximum ECOSYS M8130cidn 10 secondes maximum
	Veille	ECOSYS M8124cidn 10 secondes maximum ECOSYS M8130cidn 10 secondes maximum
Capacité en papier	Magasin	500 feuilles (80 g/m ²)*1
	Bac MF	100 feuilles (A4/Letter maximum) (80 g/m ²), 25 feuilles (supérieur à A4/Letter) (80 g/m ²)
Capacité du bac de sortie	Plateau interne	250 feuilles (80 g/m ²)
	Séparateur de travaux	30 feuilles (80 g/m ²)

Élément		Description
Système d'écriture d'image		Laser à semi-conducteur et électrophotographie
Mémoire		Standard : 1536 Mo (1,5 Go), Maximum : 3072 Mo (3,0 Go)
Interface	Standard	Connecteur d'interface USB : 1 (Hi-Speed USB) Interface réseau : 1 (1000Base-T/100Base-TX/10BASE-T [IPv6IPv4IPSec], 802.3az pris en charge) Hôte USB : 2 (Hi-Speed USB, emplacement mémoire USB) Réseau local sans fil (option) : 1 (pour l'installation de l'IB-36)* ²
	Option	eKUIO : 2 (Pour l'installation de HD-6/HD-7/FAX System*3/IB-50/IB-51)
Environnement d'utilisation	Température	10 à 32,5 °C/50 à 90,5 °F
	Humidité	10 à 80 %
	Altitude	3500 m maximum/11 482 ft maximum
	Luminosité	1500 lux maximum
Dimension (L x P x H) (sans chargeur de documents)		23,23" x 23,23" x 29,65" 590 x 590 x 753 mm
Poids		ECOSYS M8124cidn : Environ 169,8 lb/Environ 77 kg (sans cartouche de toner) ECOSYS M8130cidn : Environ 174,2 lb/Environ 79 kg (sans cartouche de toner)
Espace requis (L x P) (en utilisant le bac MF)		34,37" x 23,23" 873 x 590 mm
Source d'alimentation		Modèle 120 V : 120 V ~ 60 Hz, 7,2 A Modèle 220 V -240 V : 220 à 240 V ~ 50 Hz, 3,5 A
La consommation de courant du produit en veille réseau (si tous les ports réseau sont connectés).		Les informations sont disponibles sur le site web ci-dessous. http://www.kyoceradocumentsolutions.eu/index/environment/green_products/low_power_consumption.html
Options		➔ Matériel en option (12-2)

*1 Jusqu'à la ligne de hauteur limite supérieure dans le magasin.

*2 De série sur les modèles américains.

*3 Utilise l'emplacement 2 pour le système de fax.

Fonctions de copie

Élément		Description		
Vitesse de copie	ECOSYS M8124cidn		Copie noir et blanc	Copie couleur
		A4/Letter	24 feuilles/minute	24 feuilles/minute
		A4-R/Letter-R	17 feuilles/minute	17 feuilles/minute
		A3/Ledger	12 feuilles/minute	12 feuilles/minute
		B4/Legal	12 feuilles/minute	12 feuilles/minute
		B5	24 feuilles/minute	24 feuilles/minute
		B5-R	17 feuilles/minute	17 feuilles/minute
	A5-R	12 feuilles/minute	12 feuilles/minute	
	ECOSYS M8130cidn		Copie noir et blanc	Copie couleur
		A4/Letter	30 feuilles/minute	30 feuilles/minute
		A4-R/Letter-R	21 feuilles/minute	21 feuilles/minute
		A3/Ledger	15 feuilles/minute	15 feuilles/minute
		B4/Legal	15 feuilles/minute	15 feuilles/minute
		B5	30 feuilles/minute	30 feuilles/minute
B5-R		21 feuilles/minute	21 feuilles/minute	
A5-R	15 feuilles/minute	15 feuilles/minute		
Temps de sortie de la première copie (A4, placé sur la glace d'exposition, chargé à partir du magasin)	ECOSYS M8124cidn		7,6 secondes maximum	9,8 secondes maximum
	ECOSYS M8130cidn		6,5 secondes maximum	8,3 secondes maximum
Niveau de zoom		Mode manuel : 25 à 400 %, incréments de 1 % Mode auto : Zoom prédéfini		
Copie continue		1 à 999 feuilles		
Résolution		600 × 600 dpi		
Types d'originaux pris en charge		Feuille, Livre, objets tridimensionnels (format d'original maximum : Legal/Folio)		
Système d'alimentation des originaux		Fixe		

Fonctions de l'imprimante

Élément		Description
Vitesse d'impression		Identique à Vitesse de copie.
Temps de sortie de la première impression (A4, chargé à partir du magasin)	ECOSYS M8124cidn	Noir et blanc 7,5 secondes maximum Couleur 10,2 secondes maximum
	ECOSYS M8130cidn	Noir et blanc 6,5 secondes maximum Couleur 8,3 secondes maximum
Résolution		600 × 600 dpi, 1200 × 1200 dpi ^{*1}
Système d'exploitation		Windows Vista, Windows 7, Windows 8, Windows 8.1, Windows 10, Windows Server 2008/R2, Windows Server 2012/R2, Windows Server 2016, Mac OS X (10.5 ou version ultérieure)
Interface		Connecteur d'interface USB : 1 (Hi-Speed USB) Interface réseau : 1 (10 BASE-T/100 BASE-TX/1000 BASE-T [IPv6, IPv4, IPSec], 802.3az pris en charge) Interface optionnelle (option) : 2 (pour l'installation de l'IB-50/IB-51) Réseau local sans fil (option) : 1 (pour l'installation de l'IB-36) ^{*2}
Langage de description de page		PRESCRIBE
Émulations		PCL6 (PCL-XL, PCL5c), KPDL3 (compatible PostScript3), PDF, XPS, OpenXPS

*1 La vitesse de traitement sera plus lente que la normale.

*2 De série sur les modèles américains.

Fonctions du scanner

Élément		Description
Résolution		600 x 600 dpi, 400 x400 dpi, 200 x 400 dpi, 300 x 300 dpi, 200 x 200 dpi, 200 x 100 dpi
Format de fichier		TIFF, JPEG, XPS, OpenXPS, PDF (compression MMR/JPEG), MS Office ^{*1*2} , PDF indexable ^{*1}
Vitesse de numérisation^{*3} (A4 paysage, 300 dpi, Qualité d'image : original Texte/Photo)	ECOSYS M8124cidn ECOSYS M8130cidn	Recto : Noir et blanc 50 images/min, couleur 50 images/min Recto verso : Noir et blanc 16 images/min, couleur 16 images/min
Interface		Ethernet (10 BASE-T/100 BASE-TX/1000 BASE-T) Réseau local sans fil (option) : 1 (pour l'installation de l'IB-36) ^{*4}
Système de transmission		SMB, SMTP, SMTP sur SSL, FTP, FTP sur SSL, TWAIN ^{*5} , WIA ^{*5} , WSD

*1 Lorsque le kit d'activation de numérisation OCR en option est installé.

*2 Microsoft Office 2007 ou version supérieure

*3 Avec le chargeur de documents (sauf numérisation TWAIN et WIA)

*4 De série sur les modèles américains.

*5 Système d'exploitation disponible : Windows Vista, Windows Server 2008, Windows Server 2008 R2, Windows 7, Windows 8, Windows 8.1, Windows 10, Windows Server 2012, Windows Server 2012 R2, Windows Server 2016

Chargeur de documents

Élément	Description
Méthode d'alimentation des originaux	Alimentation automatique
Types d'originaux pris en charge	à partir de feuilles
Format papier	Maximum : A3/ Ledger (Perso : 297 x 432 mm, format long : 297 x 1900 mm)
	Minimum : A5-R/ Statement-R (Perso : 140 x 182 mm)
Grammage du papier	Recto : 45 à 160 g/m ²
	Recto verso : 50 à 120 g/m ²
Capacité papier	50 feuilles ou moins (50 à 80 g/m ²)*1

*1 Jusqu'à la ligne de hauteur limite supérieure dans le chargeur de documents.

Chargeur de papier (500 feuilles)

Élément	Description
Méthode d'alimentation du papier	Alimentation par rouleau à friction (Nbre de feuilles : 500, 80 g/m ² , 1 magasin)
Format papier	A3, A4, A5, B4, B5, Ledger, Letter, Legal, Statement, Oficio II, 216x340 mm, Folio, 8K, 16K
Papier pris en charge	Grammage : 60 à 256 g/m ² Types de supports : Normal, Recyclé, Matériau
Dimensions (L) x (P) x (H)	23,23 x 23,19 x 13,86" 590 x 589 x 352 mm
Poids	Environ 45,9 lb/Environ 20,8 kg

Chargeur de papier (500 feuilles x 2)

Élément	Description
Méthode d'alimentation du papier	Alimentation par rouleau à friction (Nbre de feuilles : 500, 80 g/m ² , 2 magasins)
Format papier	A3, A4, A5, B4, B5, Ledger, Letter, Legal, Statement, Oficio II, 216x340 mm, Folio, 8K, 16K
Papier pris en charge	Grammage : 60 à 256 g/m ² Types de supports : Normal, Recyclé, Matériau
Dimensions (L) x (P) x (H)	23,23 x 23,19 x 13,86" 590 x 589 x 352 mm
Poids	Environ 46 lb/Environ 21 kg

Finisseur de documents

Élément		Description
Nombre de plateaux		1 plateau
Format papier (80 g/m²)	Plateau (sans agrafage)	A3, B4, Folio, 216 x 340 mm, Ledger, Legal, Oficio II, 8K : 250 feuilles A4, B5, A5, Letter, Executive, Statement, 16K : 500 feuilles
Grammages pris en charge		45 à 256 g/m ² (agrafage : 90 g/m ² maximum)
Agrafage	Nombre de feuilles	A3, B4, Ledger, Legal, Oficio II, 216 × 340 mm, 8K : 25 feuilles A4, B5, Letter, 16K : 50 feuilles (grammage 90 g/m ² maximum)
	Types de supports	Normal, Recyclé, Préimprimé, Relié, Couleur, Perforé, En-tête, Haute qualité, Rugueux, Perso 1 à 8
Dimensions (L) × (P) × (H)		16,38 x 20,51 x 10,85" 416 x 521 x 275,5 mm
Poids		Environ 26,4 lbs/Environ 12 kg maximum
Espace requis (L × P) (Avec le plateau sorti)		24,09 x 20,51" 612 x 521 mm

Glossaire

Élément	Explication
Accessibilité	Cette machine offre une bonne accessibilité, y compris pour les personnes âgées, les handicapés physiques et les déficients visuels. L'écran tactile peut être réglé sur deux inclinaisons.
Adresse IP	Une adresse de protocole Internet est un chiffre unique correspondant à un ordinateur spécifique ou à un périphérique appartenant au réseau. Une adresse IP est constituée de quatre groupes de chiffres séparés par des points, par exemple : 192.168.110.171. Chaque chiffre doit être compris entre 0 et 255.
Aide	A ? Une touche (Help) se trouve sur le panneau de commande de la machine. Si vous n'êtes pas sûr de la façon d'utiliser la machine, si vous souhaitez plus d'informations sur ses fonctions ou si vous avez des problèmes pour faire fonctionner correctement la machine, appuyez sur la touche ? (Help) pour afficher une explication détaillée sur l'écran tactile.
AppleTalk	AppleTalk permet le partage des fichiers et des imprimantes et l'utilisation de logiciels d'application placés sur un autre ordinateur du même réseau AppleTalk.
Auto-IP	Auto-IP est un module qui permet l'attribution d'adresse IPv4 dynamiques au démarrage d'un périphérique. La fonction DHCP nécessite toutefois un serveur DHCP. Auto-IP est une méthode sans serveur pour le choix d'une adresse IP. Les adresses IP entre 169.254.0.0 et 169.254.255.255 sont réservées à l'attribution automatique de la part d'Auto-IP.
Bac MF (multifonction)	Plateau d'alimentation de papier situé à l'avant de la machine. Utiliser ce bac à la place des magasins lors de l'impression sur des enveloppes, du papier Hagaki (Carte), des transparents ou des étiquettes.
Boîte personnalisée	La fonction Boîte personnalisée stocke les données d'impression pour chaque utilisateur et permet à l'utilisateur d'imprimer une ou plusieurs copie des données stockées par la suite à l'aide du panneau de commande de l'imprimante.
Boîte travaux	La fonction Boîte travaux stocke les données d'impression sur l'imprimante et permet aux utilisateurs d'imprimer une ou plusieurs copies des données stockées par la suite à l'aide du panneau de commande de l'imprimante.
Bonjour	Bonjour (aussi connu sous le nom de réseau sans configuration) est un service qui détecte automatiquement les ordinateurs, les périphériques et les services sur un réseau IP. Puisqu'un protocole IP standard industriel est utilisé, Bonjour permet aux périphériques de se reconnaître automatiquement sans spécifier d'adresse IP ou sans définir de serveur DNS. Bonjour envoie et reçoit également les paquets réseau sur le port UDP 5353. Si un pare-feu est activé, l'utilisateur doit vérifier que le port UDP 5353 est toujours ouvert afin que Bonjour fonctionne correctement. Certains pare-feu sont réglés pour rejeter uniquement certains paquets Bonjour. Si Bonjour ne fonctionne pas de manière stable, vérifiez les paramètres du pare-feu et assurez-vous que Bonjour est enregistré dans la liste d'exceptions et que les paquets Bonjour sont acceptés. Si vous installez Bonjour sur Windows XP Service Pack 2 ou supérieur, le pare-feu de Windows sera réglé correctement pour Bonjour.
DHCP (Dynamic Host Configuration Protocol)	Protocole qui résout automatiquement les adresses IP, les masques de sous-réseau et les adresses de passerelle sur un réseau TCP/IP. DHCP réduit la charge de gestion des réseaux utilisant un grand nombre d'ordinateurs clients en libérant les clients, dont les imprimantes, à partir de l'adresse IP affectée.
DHCP (IPv6)	Le DHCPv6 est la future génération du protocole de configuration d'hôte dynamique pour Internet et il prend en charge l'IPv6. Il étend le protocole de démarrage BOOTP qui définit les protocoles utilisés pour le transfert des informations de configuration aux hôtes du réseau. Le DHCPv6 permet au serveur DHCP d'utiliser ses fonctionnalités étendues pour envoyer des paramètres de configuration à un nœud IPv6. Puisque les adresses réseau qui peuvent être utilisées sont attribuées automatiquement, la charge de gestion du nœud IPv6 est réduite dans les systèmes où l'administrateur doit exercer un contrôle étroit sur l'attribution d'adresse IP.
Disque RAM	En utilisant une partie de la mémoire de l'imprimante comme disque virtuel, il est possible de définir une quantité de mémoire quelconque de la mémoire totale de l'imprimante comme disque RAM afin d'utiliser les fonctionnalités comme le tri électronique (réduction du temps d'impression).
dpi (points par pouce)	Unité de résolution, représentant le nombre de points imprimés par pouce (25,4 mm).

Élément	Explication
Émulation	Fonction permettant d'interpréter et d'exécuter les langages de description de page d'autres imprimantes. La machine émule le fonctionnement de PCL6, KPDL3 (compatible PostScript 3).
Envoi en E-mail	Fonction permettant d'envoyer les données d'images stockées sur la machine sous forme de pièce jointe à un e-mail. Les adresses e-mail peuvent être sélectionnées dans une liste ou saisies manuellement.
FTP (File Transfer Protocol)	Protocole permettant de transférer des fichiers sur les réseaux TCP/IP tels qu'Internet ou les intranets. Tout comme les protocoles HTTP et SMTP/POP, FTP est aujourd'hui largement utilisé sur Internet.
IPP	IPP (Internet Printing Protocol) est une norme qui utilise les réseaux TCP/IP comme Internet pour permettre l'envoi des travaux d'impression entre les ordinateurs distants et les imprimantes. IPP est une extension du protocole HTTP utilisé pour afficher les sites Web et elle permet d'effectuer l'impression via routeur sur des imprimantes distantes. Elle prend également en charge les mécanismes d'authentification HTTP avec l'authentification client et serveur SSL, ainsi que le chiffrement.
KPDL (Kyocera Page Description Language)	Langage de description de page Kyocera compatible avec Adobe PostScript niveau 3.
Masque de sous-réseau	Le masque de sous-réseau est une manière d'augmenter la section adresse réseau d'une adresse IP. Un masque de sous-réseau représente toutes les sections adresse réseau par un 1 et toutes les sections adresse hôte par un 0. Le nombre de bits dans le préfix indique la longueur de l'adresse réseau. Le terme préfixe se réfère à quelque chose qui est ajouté au début et, dans ce contexte, il indique la première section de l'adresse IP. Lorsqu'une adresse IP est écrite, la longueur de l'adresse réseau est indiquée par la longueur du préfixe après une barre oblique vers l'avant (/). Par exemple, "24" dans l'adresse "133.210.2.0/24". De cette manière, "133.210.2.0/24" indique l'adresse IP "133.210.2.0" avec un préfixe de 24 bits (section réseau). Cette nouvelle section adresse réseau (faisant partie à l'origine de l'adresse hôte), rendue possible par le masque de sous-réseau, est appelée adresse de sous-réseau. Lorsque vous saisissez le masque de sous-réseau, assurez-vous que l'option "DHCP" est réglée sur "Désactivé".
Mode EcoPrint	Mode d'impression permettant de réaliser des économies de toner. Les copies effectuées dans ce mode sont plus claires que les copies normales.
NetBEUI (NetBIOS Extended User Interface)	Interface développée par IBM en 1985 sous forme de mise à jour de NetBIOS. Elle offre des fonctions plus évoluées sur les petits réseaux que les autres protocoles tels que TCP/IP, etc. Elle n'est pas adaptée aux grands réseaux du fait d'un manque de capacités de routage permettant de sélectionner les chemins les mieux adaptés. NetBEUI a été adoptée par IBM pour le système OS/2 et par Microsoft pour Windows comme protocole standard de services de partage de fichiers et d'impression.
Nuances de gris	Expression couleur informatique. Les images affichées dans ce mode sont normalement constituées de nuances de gris, allant du noir pour l'intensité la plus faible au blanc pour l'intensité maximale, sans autres couleurs. Les nuances de gris sont affichées sous forme de niveaux numériques : c'est-à-dire, blanc et noir uniquement pour 1 bit, 256 niveaux de gris (y compris le blanc et le noir) pour 8 bits et 65 536 niveaux de gris pour 16 bits.
Page d'état	Page répertoriant les caractéristiques de la machine, par exemple : capacité mémoire, total des impressions et des numérisations, paramètres des sources de papier.
Passerelle par défaut	Correspond au périphérique, par exemple ordinateur ou routeur, utilisé en entrée/sortie (passerelle) en vue d'accéder à des ordinateurs extérieurs au réseau utilisé. Si aucune passerelle spécifique n'est désignée pour une adresse IP de destination, les données sont envoyées sur l'hôte désigné comme passerelle par défaut.
PDF/A	Il s'agit de la norme "ISO 19005-1. Document management - Electronic document file format for long-term preservation - Part 1: Use of PDF (PDF/A)" et d'un format de fichier basé sur PDF 1.4. Il a été normalisé selon ISO 19005-1 et représente une spécialisation du PDF, principalement utilisé pour l'impression et la conservation à long terme. Une nouvelle partie, ISO 19005-2 (PDF/A-2), est en cours de préparation.
Pilote d'imprimante	Logiciel permettant d'imprimer les données créées sur un logiciel d'application. Le pilote d'imprimante de la machine figure sur le DVD d'accompagnement. Installer le pilote sur l'ordinateur connecté à la machine.

Élément	Explication
Polices contour	Avec les polices contour, les contours des caractères sont représentés par des expressions numériques et les polices peuvent être agrandies ou réduites de différentes manières en modifiant les valeurs numériques de ces expressions. L'impression reste claire même si vous agrandissez les polices, les caractères étant définis avec des contours représentés par des expressions numériques. Vous pouvez indiquer le format des polices de caractères par incréments de 0,25 points en allant jusqu'à 999,75 points.
POP3 (Post Office Protocol 3)	Protocole standard de réception de courriers électroniques en provenance d'un serveur sur lequel le courrier est stocké sur Internet ou sur un intranet.
PostScript	Langage de description de page développé par Adobe Systems. Il propose des fonctionnalités souples au niveau des fontes, ainsi que des graphiques de haute qualité, assurant ainsi une impression de qualité supérieure. La première version appelée Niveau 1, a été lancée en 1985, suivie du Niveau 2 permettant l'impression couleur et les langues sur deux octets (par exemple, le Japonais) en 1990. Le Niveau 3 a été lancé en 1996 sous forme de mise à jour pour Internet et le format PDF, avec des améliorations progressives dans les technologies de mise en œuvre.
PPM (impressions par minute)	Correspond au nombre d'impressions A4 effectuées en une minute.
RA (sans état)	Le routeur IPv6 communique (transmet) les informations comme le préfixe d'adresse global en utilisant l'ICMPv6. Cette information est le Router Advertisement (RA). ICMPv6 signifie Internet Control Message Protocol (protocole de message de contrôle sur Internet) et il s'agit d'une norme IPv6 définie dans la RFC 2463 "Internet Control Message Protocol (ICMPv6) for the Internet Protocol Version 6 (IPv6) Specification".
Saut de page attente	Lors de la transmission des données, la machine doit parfois attendre avant de recevoir les données suivantes. Cet état est appelé saut de page attente. Une fois le délai prédéfini écoulé, la machine sort automatiquement le papier. Si la dernière page ne contient pas de données d'impression, aucune page n'est imprimée.
Sélection automatique du papier	Fonction permettant de sélectionner automatiquement un papier ayant le même format que l'original lors de l'impression.
SMTP (Simple Mail Transfer Protocol)	Protocole assurant la transmission du courrier électronique sur Internet ou les intranets. Il permet le transfert de courrier entre les serveurs de messagerie et l'envoi de courrier aux serveurs par les clients.
TCP/IP (IPv6)	TCP/IP (IPv6) se base sur le protocole Internet actuel, TCP/IP (IPv4). L'IPv6 est la future génération du protocole Internet et il étend l'espace d'adresse disponible pour résoudre le problème du manque d'adresses lié à l'IPv4. Ce nouveau protocole permet également d'introduire d'autres améliorations comme une fonctionnalité de sécurité supplémentaire et la capacité de hiérarchiser la transmission de données.
TCP/IP (Transmission Control Protocol/ Internet Protocol)	TCP/IP est un ensemble de protocoles destinés à définir le mode de communication entre les ordinateurs et les périphériques sur un réseau.
TWAIN (Technology Without Any Interested Name)	Spécification technique de connexion de scanners, appareils photos numériques et autres matériels d'imagerie aux ordinateurs. Les périphériques compatibles TWAIN permettent de traiter les images sur tout logiciel applicatif adapté. TWAIN a été adopté par de nombreux logiciels graphiques (par exemple, Adobe Photoshop) et logiciels OCR.
USB (Universal Serial Bus) 2.0	Norme d'interface USB pour la norme USB 2.0 à haut débit. La vitesse de transfert maximale est de 480 Mbps. Cette machine est équipée d'une interface USB 2.0 permettant le transfert de données à haut débit.
Veille automatique	Ce mode conçu pour réaliser des économies d'énergie est activé lorsque la machine est inactive ou lorsqu'il n'y a pas de transfert de données pendant une période déterminée. En mode veille, la consommation d'énergie est minimale.
WIA (Windows Imaging Acquisition)	Fonction prise en charge à partir de Windows Me/XP et permettant l'importation d'images à partir d'appareils photo numériques ou d'autres périphériques. Cette fonction remplace la fonction de TWAIN ; elle est fournie en standard avec les fonctions de Windows et facilite l'utilisation afin d'importer des images directement vers le Poste de travail sans utiliser d'application.
WSD amélioré	Services web propriétaire.

Index

A

- Accessibilité [12-30](#)
- Accueil [8-23](#)
 - Personnaliser la barre des tâches [3-8](#)
- Action reconnaissance de texte OCR [xxxiii](#), [8-25](#)
- Adapter XPS à la page [6-59](#)
 - Défaut [8-17](#)
- Administration des connexions d'utilisateurs
 - Ajout d'un utilisateur [9-7](#)
 - Autorisation code PIN [9-29](#)
 - Autorisation de groupe [9-18](#)
 - Autorisation locale [9-18](#)
 - Connexion [3-14](#)
 - Déconnexion [3-15](#)
 - FAX [9-17](#)
 - Impression [9-14](#)
 - Obtenir propr. util réseau [9-24](#)
 - Paramètre de verrouillage du compte utilisateur [9-6](#)
 - Paramètres d'autorisation invité [9-21](#)
 - Paramètres de carte ID [9-28](#)
 - Paramètres de connexion simple [9-25](#)
 - TWAIN [9-15](#)
 - WIA [9-16](#)
- Administration des connexions d'utilisateurs
 - Activation [9-5](#)
 - Modification des informations utilisateur [9-11](#)
 - Vue d'ensemble de l'administration des connexions d'utilisateurs [9-3](#), [9-5](#)
- Adresse IP [12-30](#)
 - Paramètres [8-38](#), [8-40](#)
- Aff.mess. mise hrs tens. [8-22](#)
- Affichage de l'écran de l'historique des travaux [7-9](#)
- Afficher état/journal [8-21](#)
- Afficher l'écran de réglage [3-11](#)
- Agrafage [6-12](#)
- Agrafage de formats mixtes [6-13](#)
- Aide [12-30](#)
- AirPrint [5-47](#)
- Ajustement de la densité [8-62](#)
- Ajustement de la teinte [6-21](#)
- Annulation d'un travail d'impression [5-13](#)
- Annulation de l'impression [4-10](#)
- Annulation de numérisation [5-26](#)
- Aperçu de l'original [3-12](#)
- AppleTalk [12-30](#)
- Application [2-54](#), [8-28](#)
- Assembler/Décaler [6-10](#)
 - Défaut [8-16](#)
- Assistant d'installation rapide [2-25](#)
- Attribution de touche de fonction [3-4](#), [8-22](#)
- Auto-IP [12-30](#)
 - Paramètres [8-38](#), [8-40](#)
- Autorisation code PIN [9-29](#)
- Autorisation de groupe [9-18](#)
 - Liste de groupe [9-19](#)
- Autorisation locale [9-18](#)
- Avis de fin du travail [6-38](#)

B

- Bac de récupération de toner [2-3](#)
- Bac MF [12-30](#)
 - Chargement des enveloppes ou des cartes [5-9](#)
 - Chargement du papier [5-7](#)
 - Format de papier et type de support [8-10](#)
- Bac MF (multifonction) [2-3](#)
- Balance des couleurs [6-20](#)
- Boîte de document
 - Boîte des travaux [3-48](#)
 - Boîte Mémoire externe [3-49](#)
 - Boîte personnalisée [3-48](#)
- Boîte de document/Mémoire amovible
 - Boîte personnalisée [8-26](#)
 - Boîte Polling [8-26](#)
- Boîte des travaux
 - Boîte Copie rapide [5-43](#)
 - Épreuve [5-44](#)
 - Impression privée [5-41](#)
 - Spécification d'une boîte des travaux à partir d'un ordinateur et enregistrement du travail [4-11](#)
 - Stock trav pr cop rapide [8-26](#)
- Boîte perso. [12-30](#)
- Boîte personnalisée
 - Création d'une boîte [3-49](#)
 - Envoyer [5-38](#)
 - Impression de documents [5-46](#)
 - Stockage de documents [5-35](#)
 - Suppression de documents [5-38](#)
 - Supprimer boîte [3-53](#)
- Boîte travaux [12-30](#)
- Bonjour [12-30](#)
 - Paramètres [8-42](#)
- Butée d'original [5-6](#)

C

- Câble LAN [2-7](#)
- Câble réseau
 - Raccordement [2-8](#)
- Câble secteur
 - Raccordement [2-8](#)
- Câble USB
 - Raccordement [2-8](#)
- Câbles [2-7](#)
- Carnet d'adresses [3-32](#)
 - Attribuer [3-32](#)
 - Individuel [3-32](#)
 - Modification et suppression [3-36](#)
 - Privé [3-35](#)
 - Suppression [3-37](#)
- Cartouche de toner [2-3](#)
- Chargement des originaux [5-14](#)
 - Chargeur de documents [2-2](#), [5-4](#)
- Chargement du papier [10-9](#)
- Chargeur de documents
 - Chargement des originaux [5-4](#)
 - Originaux pris en charge par le chargeur de documents [5-4](#)
- Client SMB (envoi)
 - Paramètres du protocole [8-43](#)

- Combiner [6-29](#)
 - Command Center RX [2-42](#)
 - Comptabilité des travaux [9-31](#)
 - Accès comptabilité travaux [9-32](#)
 - Ajouter [9-33](#)
 - Appl/ restrict. [9-35](#)
 - Déconnexion [9-47](#)
 - Défaut [9-41](#)
 - FAX [9-40](#)
 - Imprimer [9-37](#)
 - Modifier [9-35](#)
 - Présentation de la comptabilité des travaux [9-31](#)
 - Rapport comptable [9-45](#)
 - Restrictions [9-34](#)
 - Supprimer [9-36](#)
 - TWAIN [9-38](#)
 - Vérification du compteur [9-43](#)
 - WIA [9-39](#)
 - Comptabilité du nombre de feuilles utilisées
 - Compteur [3-16](#)
 - Config. bloc d'interface [8-53](#)
 - Config. original/papier [8-12](#)
 - Configuration de la date et de l'heure [2-11](#)
 - Connecteur d'interface réseau [2-4](#)
 - Connecteur d'interface USB [2-4](#)
 - Connexion [3-14](#)
 - Connexion simple [3-15](#)
 - Consommables
 - Vérification du niveau [7-13](#)
 - Contraste [6-23](#)
 - Conventions en matière de sécurité [1-2](#)
 - Conventions utilisées dans ce manuel [iv](#)
 - Copie [5-14](#)
 - Copie carte ID [6-3](#)
 - Couleur
 - Ajustement de la teinte [6-21](#)
 - Balance des couleurs [6-20](#)
 - Étalonnage [11-29](#)
 - Réglage de la densité d'arrière-plan [6-24](#), [8-62](#)
- D**
- Date/Temporisation/Éco d'énergie [8-59](#)
 - Déblocage de l'agrafeuse
 - Élimination des agrafes coincées dans le module de finition interne [11-43](#)
 - Décaler doc. d'une page [8-21](#)
 - Déconnexion [3-15](#)
 - Défaut
 - Adapter XPS à la page [8-17](#)
 - Assembler/Décaler [8-16](#)
 - Densité d'arrière-plan (env/enr) [8-16](#)
 - Entrée du nom de fichier [8-17](#)
 - Éviter effet copie(copie) [8-16](#)
 - Format de fichier [8-16](#)
 - Marge [8-17](#)
 - Numérisation (sauf FAX) [8-17](#)
 - Numérisation continue (envoi/stock.) [8-17](#)
 - Orientation de l'original (Copie) [8-16](#)
 - Résolution de numérisation [8-16](#)
 - Résolution de transmission FAX [8-17](#)
 - Sauter page blanche (envoi/stockage) [8-17](#)
 - Séparation des fichiers
 - Défaut [8-16](#)
 - Densité [6-16](#)
 - Dépannage [11-2](#)
 - Dysfonctionnement de la machine [11-3](#)
 - Problèmes avec l'image imprimée [11-6](#)
 - Problèmes avec l'impression couleur [11-9](#)
 - Destination
 - Ajouter [3-32](#)
 - Carnet d'adresses [5-27](#), [5-29](#)
 - Contrôle et modification [5-31](#)
 - Écran de confirmation des destinations [5-30](#)
 - Envoi multiple [5-23](#)
 - Rappeler [5-32](#)
 - Recherche [5-28](#)
 - Sélection dans le carnet d'adresses [5-27](#), [5-29](#)
 - Sélection par touche unique [5-29](#)
 - Spécification de numéro rapide [5-29](#)
 - Touche unique [3-37](#)
 - Tri [8-30](#)
 - Type de carnet d'adresses [8-30](#)
 - Vérification de destination avant envoi [5-31](#)
 - Vérification/modification [5-30](#)
 - DHCP [12-30](#)
 - Paramètres [8-38](#), [8-40](#)
 - DHCP (IPv6) [12-30](#)
 - DHCP(IPv6)
 - Paramètres [8-39](#), [8-41](#)
 - Disque RAM [12-30](#)
 - dpi [12-30](#)
- E**
- Économie des ressources - Papier [1-19](#)
 - EcoPrint [6-18](#), [12-31](#)
 - Écran d'accueil [3-6](#)
 - Écran par défaut [8-11](#)
 - Écran pour les informations sur l'appareil [3-11](#)
 - Écran tactile [3-6](#)
 - Émulation [8-32](#), [12-31](#)
 - Enhanced WSD over SSL
 - Paramètres du protocole [8-48](#)
 - Enregistrement des documents dans la mémoire USB [5-49](#)
 - Entrée
 - Nom de fichier [6-39](#)
 - Nom fichier [6-39](#)
 - Objet [6-51](#)
 - Entrée du nom de fichier
 - Défaut [8-17](#)
 - Enveloppes [12-21](#)
 - Environnement [1-3](#)
 - Envoi [5-14](#)
 - Utilisation d'un serveur de fax pour l'envoi [5-24](#)
 - Envoi de courrier électronique [5-15](#)
 - Envoi multiple [5-23](#)
 - Envoi vers dossier (FTP) [5-14](#)
 - Envoi vers dossier (SMB) [5-14](#)
 - Envoi vers dossier partagé sur un ordinateur [5-16](#)
 - Envoi vers FTP [5-18](#)

- Envoi vers un dossier sur un serveur FTP [5-18](#)
- eSCL sur SSL
 - Paramètres du protocole [8-49](#)
- Étiquettes [12-20](#)
- Éviter effet copie [6-26](#)
 - Défaut [8-16](#)
- F**
- Favoris
 - Ajouter [3-43](#)
 - Exécution en mode Assistant [3-44](#)
 - Exécution en mode Programme [3-45](#)
 - Modifier [3-45](#)
 - Supprimer [3-45](#)
- Fichier PDF [6-46](#)
- File Management Utility [5-22](#), [5-23](#)
- Finir documents par travail [8-21](#)
- FMU Connection [5-22](#)
- Fonction d'impression recto-verso automatique [1-18](#)
- Fonction Économie d'énergie [1-17](#)
- Fonctions en option [8-57](#), [8-58](#)
- Format d'expédition [6-43](#)
- Format d'origine [6-4](#)
- Format de fichier [6-44](#)
- Format de sortie OCR xxx, [6-45](#)
- Format papier et type de support [12-16](#)
- FTP [12-31](#)
- FTP Client (envoi)
 - Paramètres du protocole [8-43](#)
- FTP Serveur (réception)
 - Paramètres du protocole [8-43](#)
- G**
- Gestion [9-5](#)
- Gestion de l'alimentation [1-20](#)
- Gestion des erreurs
 - Agrafes vides [8-19](#)
 - Err. papier non corresp. [8-19](#)
 - Pages maxi finition atteint [8-19](#)
- Gestion erreurs [8-20](#)
- Google Cloud Print [5-47](#)
- GPL/LGPL [1-11](#)
- Guide de largeur papier [3-20](#)
- Guide de longueur du papier [3-19](#)
- Guides de largeur des originaux [2-3](#)
- H**
- Hagaki (Carte) [12-21](#)
- HTTP
 - Paramètres du protocole [8-45](#)
- HTTPS
 - Paramètres du protocole [8-45](#)
- I**
- Image de l'original [6-17](#)
- Impression
 - Impression sur du papier au format non standard [4-7](#)
 - Impression sur du papier au format standard [4-6](#)
- Impression à partir d'une mémoire USB amovible [5-49](#)
- Impression à partir de l'ordinateur [5-47](#)
- Impression JPEG/TIFF [6-58](#)
- Impression WSD
 - Paramètres du protocole [8-44](#)
- Imprimante
 - Émulation [8-32](#)
 - Paramètres d'impression [5-47](#)
- Informations utilisateur [9-12](#)
- Initialisation SSD [8-56](#)
- Installation
 - Logiciel [2-27](#)
- Installation du dictionnaire OCR xl
- Installer Macintosh [2-35](#)
- Installer Windows [2-28](#)
- Interface réseau [2-7](#)
- Interface USB [2-7](#)
- Internet [8-29](#)
- Interrupteur d'alimentation [2-2](#)
- IPP [12-31](#)
 - Paramètres du protocole [8-45](#)
- IPP sur SSL
 - Paramètres du protocole [8-46](#)
- IPSec [8-42](#)
- K**
- KPDL [12-31](#)
- L**
- Langue OCR principale xxx, [8-18](#)
- Logement d'interface en option [2-4](#)
- Logement mémoire USB [2-2](#)
- LPAD
 - Paramètres du protocole [8-44](#)
- LPD
 - Paramètres du protocole [8-43](#)
- M**
- Magasin
 - Format de papier et type de support [8-9](#)
- Magasin 1 [2-2](#)
- Magasins
 - Chargement du papier [3-19](#)
- Maintenance ordinaire [10-2](#)
- Manuels fournis avec la machine [lii](#)
- Marge
 - Défaut [8-17](#)
- Masque de sous-réseau [12-31](#)
 - Paramètres [8-38](#), [8-40](#)
- Mémoire USB
 - Enregistrer [5-49](#)
 - Impression [5-49](#)
 - Retirer [5-51](#)
 - Vérification des informations [5-50](#)
- Menu Réglage/Maintenance [11-24](#)
- Menu système
 - Accueil [8-23](#)
 - Application [8-28](#)
 - Assistant d'installation rapide [2-25](#)
 - Boîte de document [8-32](#)

- Copie [8-24](#)
- Date/Temporisation/Éco d'énergie [8-59](#)
- Envoyer [8-32](#)
- FAX [8-27](#)
- Imprimante [8-32](#)
- Informations utilisateur [9-12](#)
- Internet [8-29](#)
- Méthode d'utilisation [8-2](#)
- Modifier destination [8-30](#)
- Nom d'utilisateur/Comptabilisation des travaux [8-31](#)
- Paramètres communs [8-11](#)
- Paramètres magasin/bac MF [8-9](#)
- Rapport [8-5](#)
- Réglage/Maintenance [8-62](#)
- Système/Réseau [8-35](#)
- Menu Système/Compteur [8-8](#)
- Mesure [8-20](#)
- Méthode d'envoi utile [5-21](#)
- Méthode de connexion [2-11](#)
- Mettre en place les originaux [5-3](#)
 - Glace d'exposition [5-3](#)
- Mise hors tension [2-9](#)
- Mise sous tension [2-9](#)
- Mode faible consommation [2-22](#)
- Modifier destination
 - Carnet d'adr. par défaut [8-30](#)
 - Carnet d'adresses [3-32](#)
 - Groupe [3-35](#)
 - Individuel [3-32](#)
 - Modifier restriction [8-30](#)
 - Touche unique [3-37](#)
- Mopria [5-47](#)
- Mot de passe PDF crypté [6-56](#)

N

- NetBEUI [12-31](#)
 - Paramètres du protocole [8-43](#)
- Netteté [6-22](#)
- Nettoyage
 - Glace d'exposition [10-2](#)
 - Verre fendu [10-2](#)
- Nettoyage des données [8-56](#)
- Nettoyage du laser [11-31](#)
- NetWare
 - Paramètres [8-51](#)
- NFC
 - Configuration [2-21](#)
 - Impression [5-48](#)
- Niveau d'alerte toner bas [8-20](#)
- Niveau de reprise d'économie d'énergie [2-22](#)
- Niveau de veille
 - Économiseur d'énergie [2-24](#)
 - Reprise rapide [2-24](#)
- Nom d'hôte [8-35](#)
- Nomenclature [2-11](#)
- Nuances de gris [12-31](#)
- Numérisation DSM [5-22](#)
 - Paramètres du protocole [8-44](#)
- Numérisation WSD [5-21](#)
 - Paramètres du protocole [8-44](#)

O

- Objet/corps de l'E-Mail
 - Défaut [8-17](#)
- Option
 - Présentation des équipements en option [12-2](#)
- Orientation original [6-9](#)
- Original long [6-56](#)
- Originaux mixtes [6-7](#)
 - Combinaisons [6-7](#)

P

- Page d'état [12-31](#)
- Panneau de commande [2-2](#)
- Papier [5-9](#)
 - Bac MF [8-10](#)
 - Chargement d'un original dans le bac MF [5-14](#)
 - Chargement du papier dans un magasin [3-19](#)
 - Magasin [8-9](#)
 - Papier spécial [12-19](#)
 - Précautions pour la manipulation [3-4](#), [3-17](#)
 - Sélection des unités de chargement du papier [3-18](#)
 - Spécifications [12-16](#)
 - Vérification du niveau de papier [7-13](#)
- Papier épais [12-22](#)
- Papier pré-imprimé [12-22](#)
- Papier recyclé [12-22](#)
- Param. compt. travaux
 - Copier/impress. [9-47](#)
- Param. autoris. invité
 - Autorisation invité [9-21](#)
 - Propriétés invité [9-22](#)
- Param. communs
 - Écran pr défaut [8-11](#)
 - Paramètres de l'original [8-12](#), [8-13](#)
- Paramètre
 - Avis de fin de travail [8-6](#)
- Paramètres communs [8-11](#)
 - Aff.mess. mise hrs tens. [8-22](#)
 - Afficher état/journal [8-21](#)
 - Attribution de touche de fonction [8-22](#)
 - Décaler doc. d'une page [8-21](#)
 - Finir documents par trav [8-21](#)
 - Fonctions par défaut [8-16](#)
 - Gestion erreurs [8-20](#)
 - Limite de nombre de copies [8-18](#)
 - Mesure [8-20](#)
 - Niveau d'alerte toner bas [8-20](#)
 - Son [8-11](#)
 - Sortie papier [8-20](#)
- Paramètres d'autorisation d'invité [9-21](#)
- Paramètres d'autorisation de groupe
 - Autorisation de groupe [9-18](#)
- Paramètres de connexion simple
 - Connexion simple [9-25](#)
- Paramètres de la boîte de document [8-32](#)
- Paramètres de transmission [8-32](#)
 - Rappel [8-25](#)
- Paramètres du fax [8-27](#)
- Paramètres du papier [8-13](#)
- Paramètres du réseau sans fil

- Paramètres [2-14](#)
- Paramètres e-mail [2-46](#)
- Paramètres imprimante [8-32](#)
- Paramètres magasin/bac MF [8-9](#)
- Paramètres réseau
 - Param. du réseau filaire [2-12](#), [2-19](#)
 - Paramètres du réseau sans fil [2-14](#)
 - Paramètres NFC [2-21](#)
- Passerelle par défaut [12-31](#)
- PDF/A [12-31](#)
- Périphérique [7-11](#)
- Pilote d'imprimante [12-31](#)
 - Aide [4-4](#)
 - Modification des paramètres par défaut [3-48](#)
 - Paramètres d'impression [4-2](#)
- Ping [8-50](#)
- Plateau 1 à 5 [2-5](#)
- Polices contour [12-32](#)
- POP3 [12-32](#)
- POP3 (réception e-mail)
 - Paramètres du protocole [8-43](#)
- Port Raw
 - Paramètres du protocole [8-46](#)
- PostScript [12-32](#)
- PPM [12-32](#)
- Préparation à l'envoi d'un document vers dossier partagé dans un ordinateur [3-22](#)
- Procédure d'enregistrement de la couleur
 - Correction auto [11-25](#)
 - Correction manuelle [11-27](#)
- Product Library [lii](#)
- Programme Energy Star [1-21](#)
- Proxy [8-50](#)

R

- RA (Stateless) [12-32](#)
 - Configuration [8-39](#), [8-41](#)
- Raccordement
 - Câble réseau [2-8](#)
 - Câble secteur [2-8](#)
 - Câble USB [2-8](#)
- Raccourci
 - Modification de raccourcis [3-46](#)
- Raccourcis [3-46](#), [5-14](#)
 - Modification et suppression de raccourcis [3-47](#)
 - Supprimer [3-47](#)
- Rafr. tambours [8-63](#)
- Rapport résult. d'envoi [8-6](#)
- Reconnaissance texte OCR xxx, [6-45](#), [6-48](#), [8-18](#)
- Recto verso [6-33](#)
- Réglage de la densité d'arrière-plan [6-24](#), [8-62](#)
- Réglage/Maintenance [8-62](#)
 - Ajustement de la courbe de tonalité [8-63](#)
 - Correction auto couleur [8-63](#)
 - Étalonnage [11-29](#)
 - Rafrâch. tambour [8-63](#), [11-31](#)
 - Rafrâchissement du développeur [11-29](#)
 - Réglage de la netteté [8-62](#)
- Réglages manuels (IPv6) [8-39](#), [8-41](#)
- Remplacement de la cartouche d'agrafes

- Finisseur de documents [10-10](#)
- Remplacement et rajout des consommables
 - Chargement du papier [10-9](#)
 - Remplacement de la cartouche d'agrafes (finisseur de documents) [10-10](#)
 - Remplacement de la cartouche de toner [10-4](#)
 - Remplacement du bac de récupération de toner [10-7](#)
- Réponse aux messages [11-10](#)
- Réseau
 - Préparation [2-12](#)
- Réseau en option
 - Paramètres généraux [8-51](#)
 - Réseau sans fil [8-52](#)
- Résolution des bourrages papier
 - Bac MF [11-33](#)
 - Capot droit 1 [11-34](#)
 - Capot droit 2, 3 [11-37](#)
 - Chargeur de papier (inversion automatique) [11-41](#)
 - Indicateur d'emplacement de bourrage [11-32](#)
 - Unité relais [11-40](#)
- Résolution numérisation
 - Défaut [8-16](#)
- Rotation image automatique [6-37](#)

S

- Saturation [6-25](#)
- Saut de page attente [12-32](#)
- Sauter page blanche [6-41](#)
- Sélection automatique du papier [12-32](#)
- Sélection couleur [6-19](#)
- Sélection du papier [6-7](#)
- Séparation des fichiers [6-49](#)
- SMB Envoyer [5-16](#)
- SMTP [12-32](#)
- SMTP (transmis. e-mail)
 - Paramètres du protocole [8-43](#)
- SNMP
 - Paramètres du protocole [8-44](#)
- SNMPv3
 - Paramètres du protocole [8-44](#)
- Son [8-11](#)
- Sortie du papier [6-15](#)
- Sortie papier [8-20](#)
- Spécifications [12-24](#)
 - Module finition de documents [12-29](#)
- SSL
 - Paramètres de sécurité [8-49](#)
- Status Monitor
 - Démarrage [4-17](#)
 - Paramètres de notification [4-17](#)
 - Quitter [4-14](#)
- Symboles [1-2](#)
- Système/Réseau [8-35](#)
 - Config. bloc d'interface [8-53](#)
 - Fonction facultative [8-57](#), [8-58](#)
 - Installation du dictionnaire OCR [8-57](#)
 - Niveau de sécurité [8-54](#)
 - Paramètres Bluetooth [8-54](#)
 - Redémarrer tout l'appareil [8-54](#)
 - Réseau [8-35](#)

Réseau principal (client) [8-53](#)
Sécurité des données [8-56](#)

Wi-Fi Direct
Configuration [2-19](#), [8-35](#)
Impression [5-48](#)
WSD amélioré [12-32](#)
Paramètres du protocole [8-48](#)

T

Taille de stockage [6-55](#)
TCP/IP [12-32](#)
TCP/IP (IPv4)
Paramètres [2-12](#), [8-38](#), [8-40](#)
TCP/IP (IPv6) [12-30](#)
ThinPrint
Paramètres du protocole [8-47](#)
ThinPrint over SSL
Paramètres du protocole [8-47](#)
Touche de fonctions [3-11](#)
Touche Entrée [3-12](#)
Touche Recherche rapide par n° [3-13](#)
Touche unique
Attribuer [3-37](#)
Modifier [3-39](#)
Supprimer [3-39](#)
Transmission cryptée FTP [6-52](#)
Défaut [8-17](#)
Transparents [12-20](#)
Travail
Affichage de l'écran de statut [7-2](#)
Annulation [7-10](#)
Consultation de l'historique [7-11](#)
Envoi de l'historique [7-9](#), [8-7](#)
Informations détaillées [7-7](#)
Informations détaillées des historiques [7-9](#)
Pause et reprise [7-10](#)
Statut disponible [7-2](#)
Vérification du statut [7-2](#)
TWAIN [12-32](#)
Numérisation [5-19](#)

Z

Zoom [6-27](#)

U

USB [12-32](#)
Utilisateur/Comptabilité des travaux
ID trav. inconnu [9-48](#), [9-49](#)
Paramètres utilisateur inconnu [9-48](#)

V

Veille [2-23](#)
Veille automatique [2-23](#), [12-32](#)
Vérification du compteur [3-16](#)
Compta. pour chaque trav [9-45](#)
Comptabilité totale des travaux [9-45](#)
Impr. rapport compteurs [9-45](#)
Par format de papier [9-42](#)
Paramètres utilisateur inconnu [9-48](#)
Vérification du niveau de toner [7-13](#)
Vérification et modification des destinations [5-30](#)
Verre fendu [2-2](#)

W

WIA [12-32](#)
Configuration du pilote WIA [2-37](#), [2-39](#)
Numérisation [5-19](#)

**QUALITY
CERTIFICATE**

This machine has passed
all quality controls and
final inspection

PASSIONATE PEOPLE. FROM ALL OVER THE WORLD.



KYOCERA Document Solutions Europe B.V.

Bloemlaan 4, 2132 NP Hoofddorp,
The Netherlands
Phone: +31-20-654-0000
Fax: +31-20-653-1256



KYOCERA Document Solutions Nederland B.V.

Beechavenue 25, 1119 RA Schiphol-Rijk,
The Netherlands
Phone: +31-20-5877200
Fax: +31-20-5877260



KYOCERA Document Solutions (U.K.) Limited

Eldon Court, 75-77 London Road,
Reading, Berkshire RG1 5BS,
United Kingdom
Phone: +44-118-931-1500
Fax: +44-118-931-1108



KYOCERA Document Solutions Italia S.p.A.

Via Monfalcone 15, 20132, Milano, Italy
Phone: +39-02-921791
Fax: +39-02-92179-600



KYOCERA Document Solutions Belgium N.V.

Sint-Martinusweg 199-201 1930 Zaventem,
Belgium
Phone: +32-2-7209270
Fax: +32-2-7208748



KYOCERA Document Solutions France S.A.S.

Espace Technologique de St Aubin
Route de l'Orme 91195 Gif-sur-Yvette CEDEX,
France
Phone: +33-1-69852600
Fax: +33-1-69853409



KYOCERA Document Solutions Espana, S.A.

Edificio Kyocera, Avda. de Manacor No.2,
28290 Las Matas (Madrid), Spain
Phone: +34-91-6318392
Fax: +34-91-6318219



KYOCERA Document Solutions Finland Oy

Atomitie 5C, 00370 Helsinki,
Finland
Phone: +358-9-47805200
Fax: +358-9-47805212



KYOCERA Document Solutions Europe B.V., Amsterdam (NL) Zürich Branch

Hohlstrasse 614, 8048 Zürich,
Switzerland
Phone: +41-44-9084949
Fax: +41-44-9084950



KYOCERA Bilgitas Document Solutions Turkey A.S.

Gülbahar Mahallesi Otello Kamil Sk. No:6 Mecidiyeköy
34394 Şişli İstanbul, Turkey
Phone: +90-212-356-7000
Fax: +90-212-356-6725



KYOCERA Document Solutions Deutschland GmbH

Otto-Hahn-Strasse 12, 40670 Meerbusch,
Germany
Phone: +49-2159-9180
Fax: +49-2159-918100



KYOCERA Document Solutions Austria GmbH

Wienerbergstraße 11, Turm A, 18. OG, 1120, Wien,
Austria
Phone: +43-1-863380
Fax: +43-1-86338-400



KYOCERA Document Solutions Nordic AB

Esbogatan 16B 164 75 Kista,
Sweden
Phone: +46-8-546-550-00
Fax: +46-8-546-550-10



KYOCERA Document Solutions Norge Nuf

Olaf Helsetsv. 6, 0619 Oslo,
Norway
Phone: +47-22-62-73-00
Fax: +47-22-62-72-00



KYOCERA Document Solutions Danmark A/S

Ejby Industrivej 60, DK-2600 Glostrup,
Denmark
Phone: +45-70223880
Fax: +45-45765850



KYOCERA Document Solutions Portugal Lda.

Rua do Centro Cultural, 41 (Alvalade) 1700-106 Lisboa,
Portugal
Phone: +351-21-843-6780
Fax: +351-21-849-3312



KYOCERA Document Solutions South Africa (Pty) Ltd.

KYOCERA House, Hertford Office Park,
90 Bekker Road (Cnr. Allandale), Midrand, South Africa
Phone: +27-11-540-2600
Fax: +27-11-466-3050



KYOCERA Document Solutions Russia LLC.

Building 2, 51/4, Schepkina St., 129110, Moscow,
Russia
Phone: +7(495)741-0004
Fax: +7(495)741-0018



KYOCERA Document Solutions Middle East

Dubai Internet City, Bldg. 17,
Office 157 P.O. Box 500817, Dubai,
United Arab Emirates
Phone: +971-04-433-0412



KYOCERA Document Solutions Inc.

2-28, 1-chome, Tamatsukuri, Chuo-ku
Osaka 540-8585, Japan
Phone: +81-6-6764-3555
<http://www.kyoceradocumentsolutions.com>

